

3端子フィルタ

電源ライン用貫通型フィルタ

YFF-Pシリーズ

YFF15PC	1005 [0402 inch]*	貫通型フィルタ
YFF18PC	1608 [0603 inch]*	貫通型フィルタ
YFF18PH	1608 [0603 inch]*	貫通型フィルタ (厚み0.8mm)
YFF18PW	1608 [0603 inch]*	貫通型フィルタ (低ESLタイプ)
YFF21PC	2012 [0805 inch]*	貫通型フィルタ
YFF31PC	3216 [1206 inch]*	貫通型フィルタ

* 寸法コードを表します。JIS[EIA]

3端子フィルタ

電源ライン用貫通型フィルタ

RoHS指令対応製品
鉛フリーはんだ対応

YFF-Pシリーズの概要

■特徴

- 小型で高性能なEMC対策部品です。
- 広帯域で良好な減衰特性を実現します。
- 大電流(2A~4A)に対応しています。

■アプリケーション

スマートフォンなどの通信端末機器、AV、情報機器の電源ライン用。

■品番の呼称法

YFF	15	PC	0G	435	M	T	□□	0	N					
シリーズ名	L×W寸法		製品識別記号		定格電圧		静電容量		許容差	テーピング	弊社識別記号	リールサイズ		内部電極 Ni
	コード	mm	コード	厚み	コード	V	コード	pF				コード	mm	
	15	1.0×0.5	PC	STD	0G	4	104	100,000	M ±20%			0	φ178	
	18	1.6×0.8	PH	0.8mm	0J	6.3	105	1,000,000 (1.0μF)				9	φ330	
	21	2.0×1.2			1A	10								
	31	3.2×1.6	PW	低ESL	1C	16	435	4,300,000 (4.3μF)						
					1E	25			226	22,000,000 (22μF)				

■梱包数量、製品重量

タイプ	梱包数量 (個 / リール)		単重量 (g)
	φ178 (mm)	φ330 (mm)	
YFF15PC	10,000	50,000	0.0008
YFF15PC0G435M	10,000	50,000	0.0015
YFF15PC0G755M	10,000	50,000	0.0027
YFF15PC0G106M	10,000	50,000	0.0029
YFF18PC	4,000	10,000	0.0038
YFF18PH	4,000	10,000	0.0051
YFF18PW	4,000	10,000	0.0038
YFF21PC	4,000	10,000	0.0095
YFF31PC	2,000	10,000	0.0342

○RoHS指令対応製品：詳細はこちらです。 <https://product.tdk.com/info/ja/environment/rohs/index.html>

○ハロゲンフリー：Cl含有量900ppm未満、Br含有量900ppm未満 および Cl、Brの合計含有量1500ppm未満を表します。

⚠ 製品をより正しく、安全にご使用いただくために、さらに詳細な特性・仕様をご確認いただける納入仕様書をぜひご請求ください。
記載内容は、改良その他により予告なく変更する場合がありますので、あらかじめご了承ください。

YFF-Pシリーズの概要

■推奨はんだ付け条件

□リフローはんだ付け条件

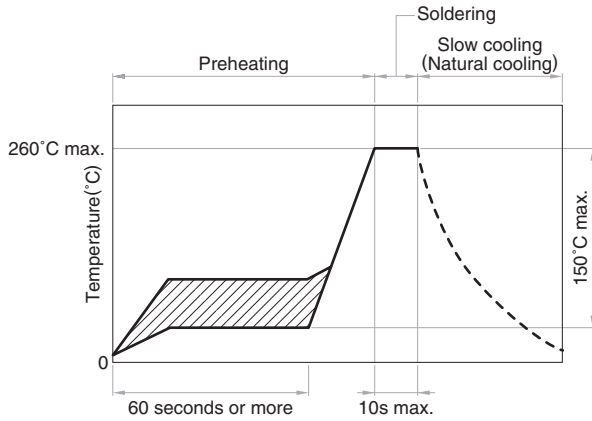

□こてはんだ付け条件

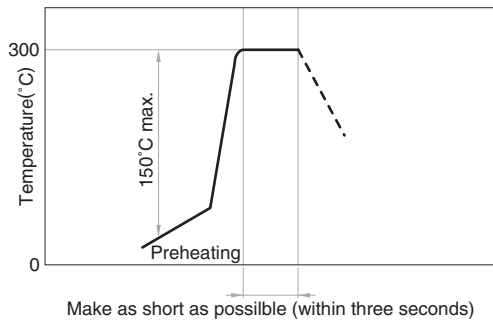

■ご使用上の注意事項

- はんだ付けを行う前には、必ず予熱をしてください。予熱温度は、熱衝撃に対する配慮として ΔT が150°C以下となるようにしてください。
- 空気中での自然冷却をおすすめしますが、洗浄等の目的で溶剤に浸せきする場合には、温度差 (ΔT)が100°C以下になるようにしてください。
- 回路修正の際にははんだごてを使用する場合は、こて先温度を300°C以下に保ち、基板の銅箔部にこて先を当て3秒以内で行ってください。
- 人体に帯電した静電気をアースに落とすために、リストバンドを使用してください。
- 本製品を実装したプリント基板をフレームなどセットに組み込む場合、プリント基板がビスなどによる締め付けで局所的な歪みを受け、本製品に残留応力が加わらないようにしてください。

YFF-Pシリーズ YFF15PCタイプ

■形状と寸法

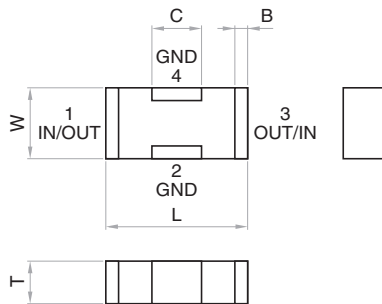

■推奨ランドパターン

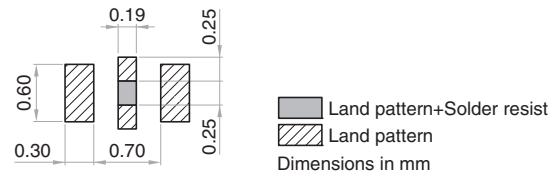

品番	L (mm)	W (mm)	T (mm)	B (mm)	C (mm)
YFF15PC0G106MT000N	1.00±0.20	0.50±0.20	0.50±0.15	0.07min.	0.35±0.10
YFF15PC0G106MT009N	1.00±0.20	0.50±0.20	0.50±0.15	0.07min.	0.35±0.10
YFF15PC0G755MT000N	1.00±0.20	0.50±0.15	0.50±0.15	0.07min.	0.35±0.10
YFF15PC0G755MT009N	1.00±0.20	0.50±0.15	0.50±0.15	0.07min.	0.35±0.10
YFF15PC0G435MT000N	1.05±0.05	0.65±0.05	0.45±0.05	0.09min.	0.30±0.10
YFF15PC0G435MT009N	1.05±0.05	0.65±0.05	0.45±0.05	0.09min.	0.30±0.10
YFF15PC0J105MT000N	1.05±0.05	0.65±0.05	0.45±0.05	0.09min.	0.30±0.10
YFF15PC0J105MT009N	1.05±0.05	0.65±0.05	0.45±0.05	0.09min.	0.30±0.10
YFF15PC0G105MT000N	1.00±0.05	0.55±0.05	0.30±0.05	0.09min.	0.30±0.10
YFF15PC0G105MT009N	1.00±0.05	0.55±0.05	0.30±0.05	0.09min.	0.30±0.10
YFF15PC0J474MT000N	1.00±0.05	0.55±0.05	0.30±0.05	0.09min.	0.30±0.10
YFF15PC0J474MT009N	1.00±0.05	0.55±0.05	0.30±0.05	0.09min.	0.30±0.10
YFF15PC1A224MT000N	1.00±0.05	0.55±0.05	0.30±0.05	0.09min.	0.30±0.10
YFF15PC1A224MT009N	1.00±0.05	0.55±0.05	0.30±0.05	0.09min.	0.30±0.10
YFF15PC1C104MT000N	1.00±0.05	0.55±0.05	0.30±0.05	0.09min.	0.30±0.10
YFF15PC1C104MT009N	1.00±0.05	0.55±0.05	0.30±0.05	0.09min.	0.30±0.10

* 本製品のGND端子と実装基板のGNDへはスルーホール等で最短の接続をお願いします。

背景が赤のアイテムは、生産中止予定の製品です。

■電気的特性

□特性規格表

挿入損失 40dB 帯域 (MHz)	定格電圧 Edc (V)	定格電流 Idc (A)	動作温度範囲 (°C)	保存温度範囲 (実装後) (°C)	品番*
0.07 to 1000	4	2	-55 to +85	-55 to +85	YFF15PC0G106MT000N
0.07 to 1000	4	2	-55 to +85	-55 to +85	YFF15PC0G106MT009N
0.11 to 1000	4	2	-55 to +85	-55 to +85	YFF15PC0G755MT000N
0.11 to 1000	4	2	-55 to +85	-55 to +85	YFF15PC0G755MT009N
0.2 to 1000	4	2	-55 to +85	-55 to +85	YFF15PC0G435MT000N
0.2 to 1000	4	2	-55 to +85	-55 to +85	YFF15PC0G435MT009N
0.8 to 1000	4	3	-55 to +105	-55 to +105	YFF15PC0J105MT000N
0.8 to 1000	4	3	-55 to +105	-55 to +105	YFF15PC0J105MT009N
0.8 to 1000	4	3	-55 to +105	-55 to +105	YFF15PC0G105MT000N
0.8 to 1000	4	3	-55 to +105	-55 to +105	YFF15PC0G105MT009N
2 to 1000	6.3	3	-55 to +105	-55 to +105	YFF15PC0J474MT000N
2 to 1000	6.3	3	-55 to +105	-55 to +105	YFF15PC0J474MT009N
4 to 1000	10	3	-55 to +105	-55 to +105	YFF15PC1A224MT000N
4 to 1000	10	3	-55 to +105	-55 to +105	YFF15PC1A224MT009N
9 to 1000	16	3	-55 to +105	-55 to +105	YFF15PC1C104MT000N
9 to 1000	16	3	-55 to +105	-55 to +105	YFF15PC1C104MT009N

* 品番は、弊社標準仕様品です。

背景が赤のアイテムは、生産中止予定の製品です。

⚠ 製品をより正しく、安全にご使用いただくために、さらに詳細な特性・仕様をご確認いただける納入仕様書をぜひご請求ください。
記載内容は、改良その他により予告なく変更する場合がありますので、あらかじめご了承ください。

YFF-Pシリーズ YFF15PCタイプ

■電気的特性グラフ

□挿入損失周波数特性

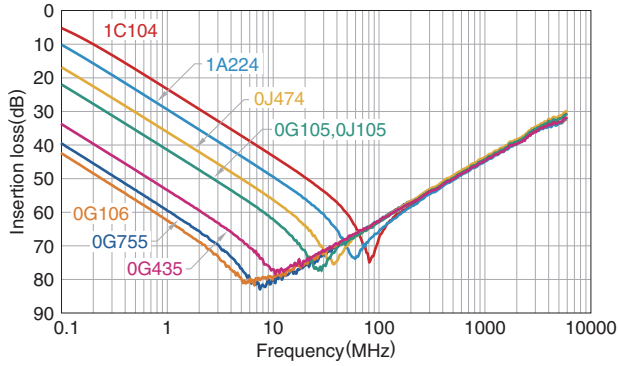

□定格電流温度特性 (ディレーティング)

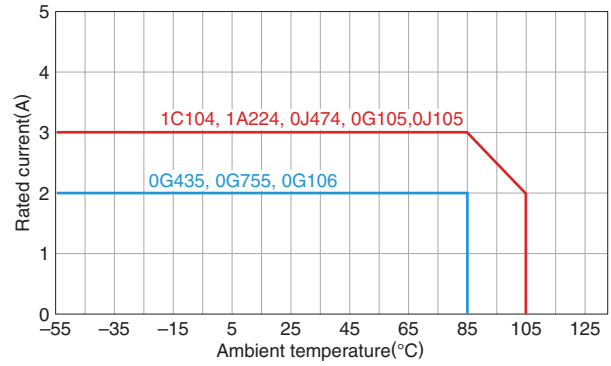

⚠ 製品をより正しく、安全にご使用いただくために、さらに詳細な特性・仕様をご確認いただける納入仕様書をぜひご請求ください。
記載内容は、改良その他により予告なく変更する場合がありますので、あらかじめご了承ください。

YFF-Pシリーズ YFF18PCタイプ

■形状と寸法

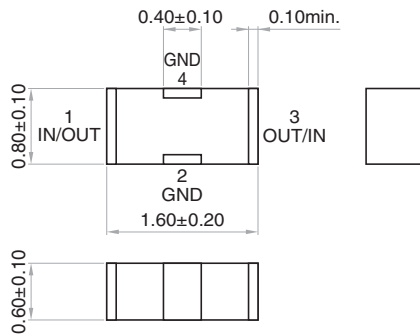

■推奨ランドパターン

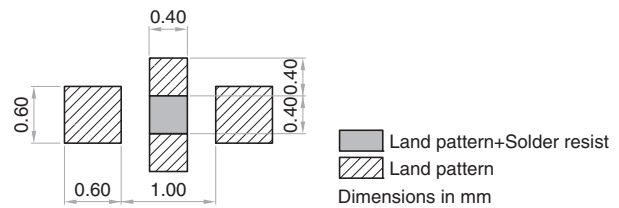

*本製品のGND端子と実装基板のGNDへはスルーホール等で最短の接続をお願いします。

■電気的特性

□特性規格表

挿入損失 40dB 帯域 (MHz)	定格電圧 E _{dc} (V)	定格電流 I _{dc} (A)	動作温度範囲 (°C)	保存温度範囲 (実装後) (°C)	品番*
0.2 to 1000	6.3	4	-55 to +85	-55 to +85	YFF18PC0J475MT0H0N
0.2 to 1000	6.3	4	-55 to +85	-55 to +85	YFF18PC0J475MT0H9N
0.8 to 1000	6.3	4	-55 to +105	-55 to +105	YFF18PC0J105MT0H0N
0.8 to 1000	6.3	4	-55 to +105	-55 to +105	YFF18PC0J105MT0H9N
2 to 1000	6.3	4	-55 to +125	-55 to +125	YFF18PC0J474MT0H0N
2 to 1000	6.3	4	-55 to +125	-55 to +125	YFF18PC0J474MT0H9N
3 to 1000	6.3	4	-55 to +125	-55 to +125	YFF18PC0J224MT0H0N
3 to 1000	6.3	4	-55 to +125	-55 to +125	YFF18PC0J224MT0H9N
7 to 1000	16	4	-55 to +125	-55 to +125	YFF18PC1C104MT0H0N
7 to 1000	16	4	-55 to +125	-55 to +125	YFF18PC1C104MT0H9N

*品番は、弊社標準仕様品です。

■電気的特性グラフ

□挿入損失周波数特性

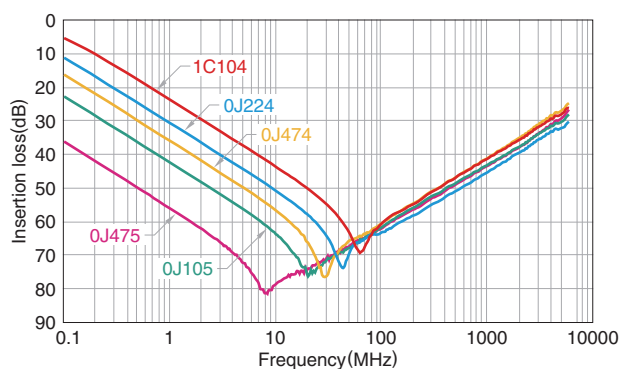

□定格電流温度特性 (ディレーティング)

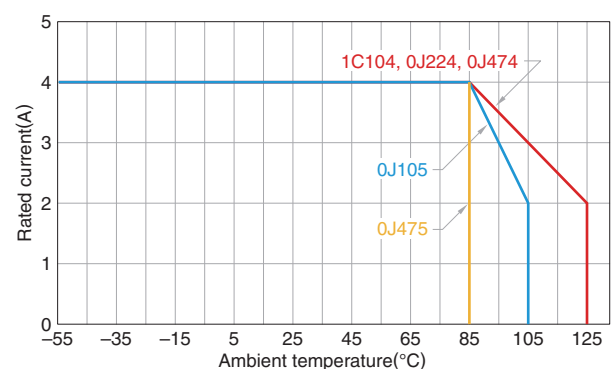

⚠ 製品をより正しく、安全にご使用いただくために、さらに詳細な特性・仕様をご確認いただける納入仕様書をぜひご請求ください。
記載内容は、改良その他により予告なく変更する場合がありますので、あらかじめご了承ください。

YFF-Pシリーズ YFF18PHタイプ

■形状と寸法

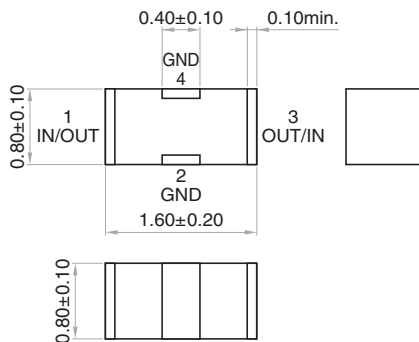

■推奨ランドパターン

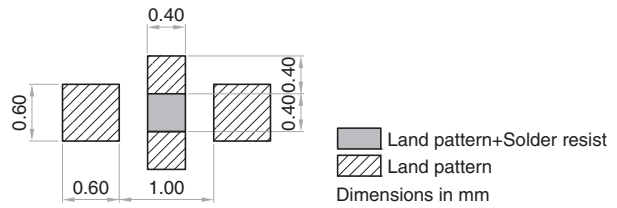

*本製品のGND端子と実装基板のGNDへはスルーホール等で最短の接続をお願いします。

■電気的特性

□特性規格表

挿入損失 40dB 帯域 (MHz)	定格電圧 E _{dc} (V)	定格電流 I _{dc} (A)	動作温度範囲 (°C)	保存温度範囲 (実装後) (°C)	品番*
0.4 to 1000	6.3	4	-55 to +85	-55 to +85	YFF18PHQJ225MT000N
0.4 to 1000	6.3	4	-55 to +85	-55 to +85	YFF18PHQJ225MT009N
0.8 to 1000	6.3	4	-55 to +105	-55 to +105	YFF18PHQJ105MT000N
0.8 to 1000	6.3	4	-55 to +105	-55 to +105	YFF18PHQJ105MT009N

*品番は、弊社標準仕様品です。

■電気的特性グラフ

□挿入損失周波数特性

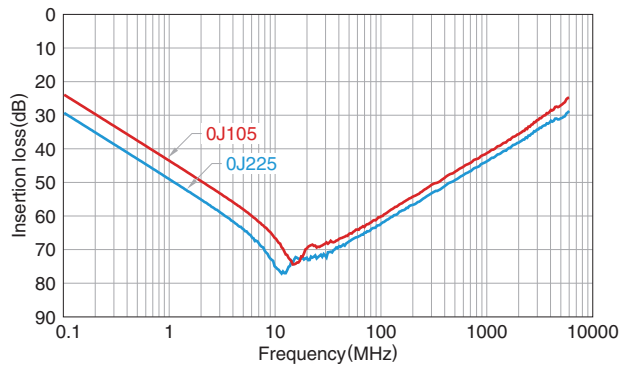

□定格電流温度特性 (ディレーティング)

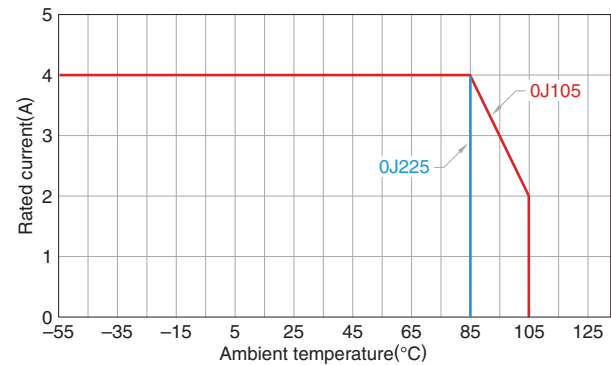

YFF-Pシリーズ YFF18PWタイプ

■形状と寸法

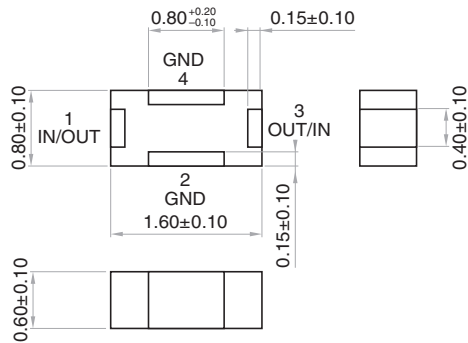

■推奨ランドパターン

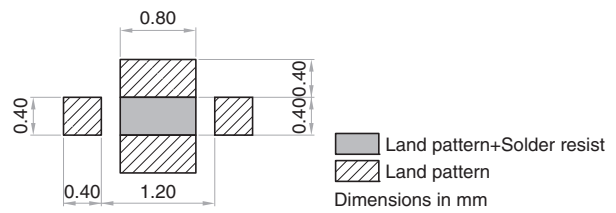

*本製品のGND端子と実装基板のGNDへはスルーホール等で最短の接続をお願いします。

■電気的特性

□特性規格表

挿入損失 40dB 帯域 (MHz)	定格電圧 Edc (V)	定格電流 Idc (A)	動作温度範囲 (°C)	保存温度範囲 (実装後) (°C)	品番*
0.2 to 2000	6.3	4	-55 to +85	-55 to +85	YFF18PW0J475MT0H0N
0.2 to 2000	6.3	4	-55 to +85	-55 to +85	YFF18PW0J475MT0H9N
0.8 to 2000	6.3	4	-55 to +105	-55 to +105	YFF18PW0J105MT0H0N
0.8 to 2000	6.3	4	-55 to +105	-55 to +105	YFF18PW0J105MT0H9N
2 to 2000	6.3	4	-55 to +125	-55 to +125	YFF18PW0J474MT0H0N
2 to 2000	6.3	4	-55 to +125	-55 to +125	YFF18PW0J474MT0H9N

*品番は、弊社標準仕様品です。

■電気的特性グラフ

□挿入損失周波数特性

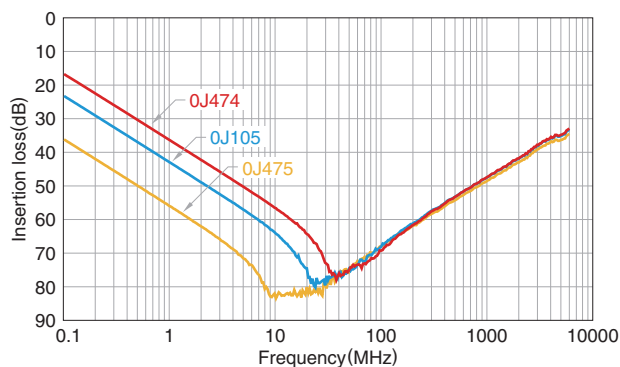

□定格電流温度特性 (ディレーティング)

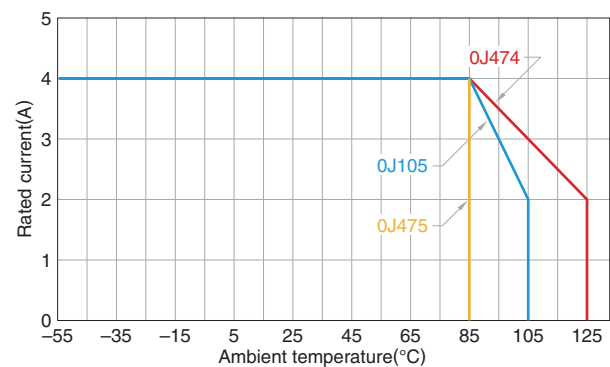

⚠ 製品をより正しく、安全にご使用いただくために、さらに詳細な特性・仕様をご確認いただける納入仕様書をぜひご請求ください。
記載内容は、改良その他により予告なく変更する場合がありますので、あらかじめご了承ください。

YFF-Pシリーズ YFF21PCタイプ

■形状と寸法

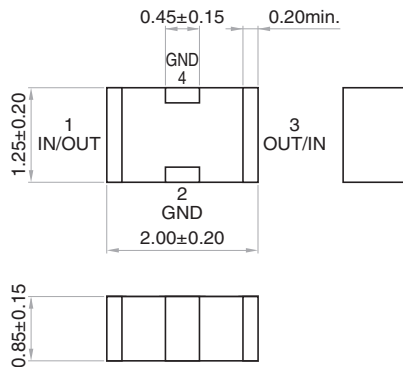

■推奨ランドパターン

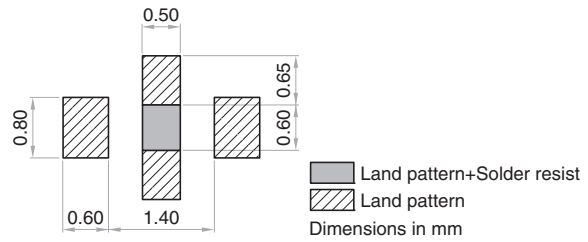

*本製品のGND端子と実装基板のGNDへはスルーホール等で最短の接続をお願いします。

■電気的特性

□特性規格表

挿入損失 40dB 帯域 (MHz)	定格電圧 Edc (V)	定格電流 Idc (A)	動作温度範囲 (°C)	保存温度範囲 (実装後) (°C)	品番*
0.04 to 1000	6.3	4	-55 to +85	-55 to +85	YFF21PC0J226MT000N
0.04 to 1000	6.3	4	-55 to +85	-55 to +85	YFF21PC0J226MT009N
0.7 to 1000	10	4	-55 to +85	-55 to +85	YFF21PC1A105MT000N
0.7 to 1000	10	4	-55 to +85	-55 to +85	YFF21PC1A105MT009N
2 to 1000	16	2	-55 to +125	-55 to +125	YFF21PC1C474MT000N
2 to 1000	16	2	-55 to +125	-55 to +125	YFF21PC1C474MT009N
7 to 1000	25	2	-55 to +125	-55 to +125	YFF21PC1E104MT000N
7 to 1000	25	2	-55 to +125	-55 to +125	YFF21PC1E104MT009N

*品番は、弊社標準仕様品です。

背景が赤のアイテムは、生産中止予定の製品です。

■電気的特性グラフ

□挿入損失周波数特性

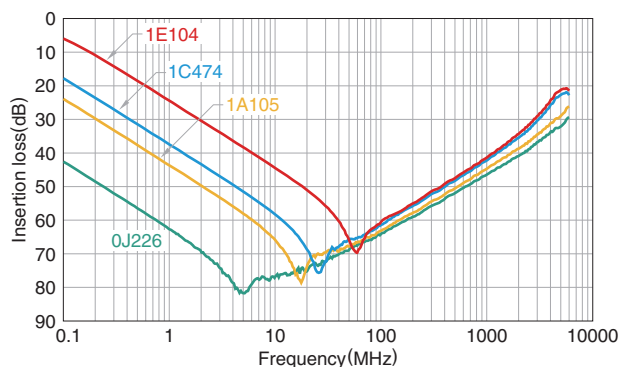

⚠ 製品をより正しく、安全にご使用いただくために、さらに詳細な特性・仕様をご確認いただける納入仕様書をぜひご請求ください。
記載内容は、改良その他により予告なく変更する場合がありますので、あらかじめご了承ください。

YFF-Pシリーズ YFF31PCタイプ

■形状と寸法

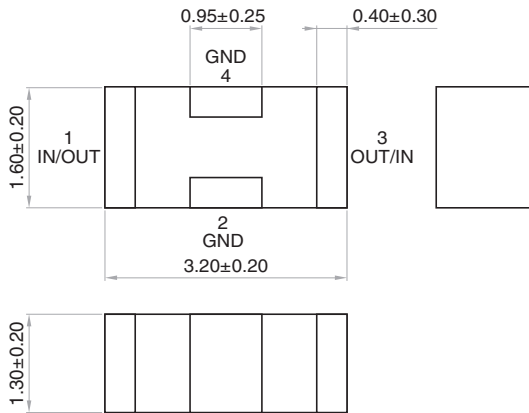

■推奨ランドパターン

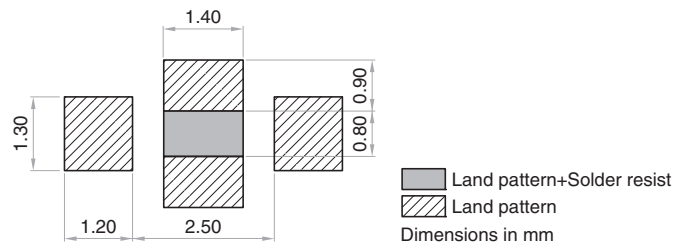

*本製品のGND端子と実装基板のGNDへはスルーホール等で最短の接続をお願いします。

■電気的特性

□特性規格表

挿入損失 40dB 帯域 (MHz)	定格電圧 Edc (V)	定格電流 Idc (A)	動作温度範囲 (°C)	保存温度範囲 (実装後) (°C)	品番*
0.7 to 1000	16	2	-55 to +125	-55 to +125	YFF31PC1C105MT000N
0.7 to 1000	16	2	-55 to +125	-55 to +125	YFF31PC1C105MT009N
2 to 1000	16	2	-55 to +125	-55 to +125	YFF31PC1C474MT000N
2 to 1000	16	2	-55 to +125	-55 to +125	YFF31PC1C474MT009N
3 to 600	16	2	-55 to +125	-55 to +125	YFF31PC1C224MT000N
3 to 600	16	2	-55 to +125	-55 to +125	YFF31PC1C224MT009N
7 to 1000	16	2	-55 to +125	-55 to +125	YFF31PC1C104MT000N
7 to 1000	16	2	-55 to +125	-55 to +125	YFF31PC1C104MT009N

* 品番は、弊社標準仕様品です。

背景が赤のアイテムは、生産中止予定の製品です。

■電気的特性グラフ

□挿入損失周波数特性

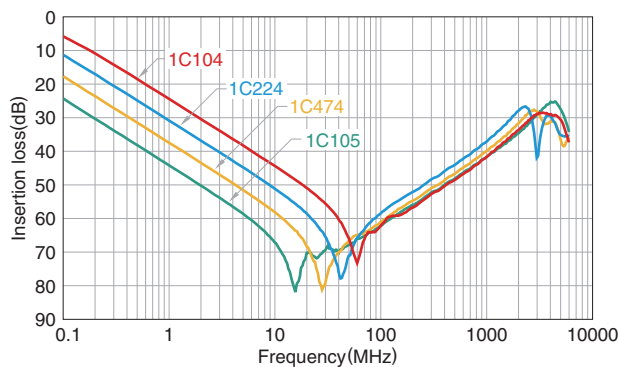

⚠ 製品をより正しく、安全にご使用いただくために、さらに詳細な特性・仕様をご確認いただける納入仕様書をぜひご請求ください。
記載内容は、改良その他により予告なく変更する場合がありますので、あらかじめご了承ください。

YFF-Pシリーズ

包装形態

■ リール寸法

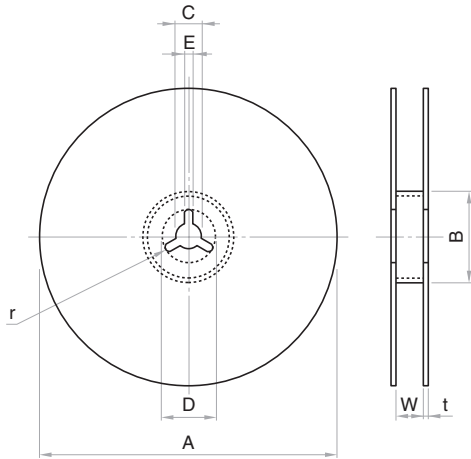

単位: mm

リール	A	B	C	D	E	W	t	r
φ178	φ178±2.0	φ60±2.0	φ13±0.5	φ21±0.8	2.0±0.5	9.0±0.3	2.0±0.05	1.0
φ330	φ382 max.(φ330 nom.)	φ50 min.	φ13±0.5	φ21±0.8	2.0±0.5	10.0±1.5	2.0±0.05	1.0

■ テープ寸法

□ 紙テープ

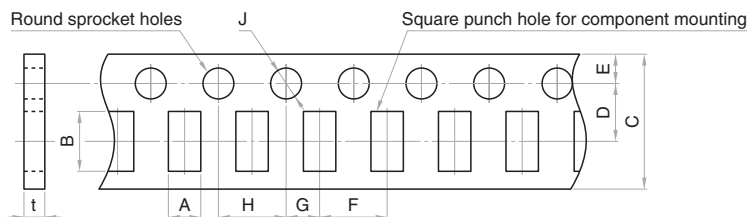

単位: mm

タイプ	A	B	C	D	E	F	G	H	J	t
YFF15PC	0.62 typ.	1.12 typ.								0.7 max.
YFF15PC0G435M	0.75 typ.	1.18 typ.	8.00±0.30	3.50±0.05	1.75±0.10	2.00±0.05	2.00±0.05	4.00±0.10	φ1.5+0.1/-0	0.8 max.
YFF15PC0G755M	0.75 typ.	1.30 typ.								
YFF15PC0G106M	0.77 typ.	1.30 typ.								
YFF18PC										
YFF18PH	1.10 typ.	1.90 typ.	8.00±0.30	3.50±0.05	1.75±0.10	4.00±0.10	2.00±0.05	4.00±0.10	φ1.5+0.1/-0	1.2 max.
YFF18PW										
YFF21PC	1.50 typ.	2.30 typ.	8.00±0.30	3.50±0.05	1.75±0.10	4.00±0.10	2.00±0.05	4.00±0.10	φ1.5+0.1/-0	1.2 max.

□ プラスチックテープ

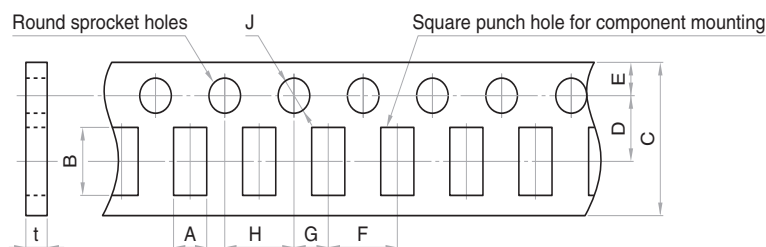

単位: mm

タイプ	A	B	C	D	E	F	G	H	J	K	t	Q
YFF31PC	1.90 typ.	3.50 typ.	8.0±0.3	3.5±0.05	1.75±0.1	4.00±0.1	2.0±0.05	4.00±0.1	φ1.5+0.1/-0	2.50 max.	0.30 max.	φ0.50 max.

△ 製品をより正しく、安全にご使用いただくために、さらに詳細な特性・仕様をご確認いただける納入仕様書をぜひご請求ください。
記載内容は、改良その他により予告なく変更する場合がありますので、あらかじめご了承ください。