



Mn-Zn系

スイッチング電源用フェライトコア

Eシリーズ

EI
EE, EF
EER
ETD

 **ご使用上の注意事項**

本製品をご使用の前に必ずお読み下さい。

本仕様書に記載の製品は、一般電子機器（AV 機器、OA 機器、通信機器、家電機器、アミューズメント機器、コンピュータ機器、パーソナル機器、事務機器、計測機器、産業用ロボット）に汎用標準的な用途で使用され、また、当該一般電子機器が、通常の操作、使用方法で用いられることを意図しております。

高度な安全性や信頼性が必要とされ、または機器の故障、誤動作、不具合が人への生命、身体や財産等に損害を及ぼす恐れがあり、もしくは社会的に甚大な影響を与える恐れのある以下の用途（以下特定用途）への適合性、性能発揮、品質を保証するものではありません。特定用途でご使用される場合は、御社で安全性や信頼性、品質等を確認しご使用下さい。

本仕様書の範囲、条件を越え、または特定用途に使用されたことにより発生した損害等については、その責任を負いかねますのでご了承願います。

- | | |
|--------------------|------------------|
| ①航空、宇宙機器 | ⑧公共性の高い情報処理機器 |
| ②輸送用機器（自動車、電車、船舶等） | ⑨軍事用機器 |
| ③医療用機器 | ⑩電熱用品、燃焼機器 |
| ④発電制御用機器 | ⑪防災、防犯機器 |
| ⑤原子力関係機器 | ⑫各種安全装置 |
| ⑥海底機器 | ⑬その他特定用途と認められる用途 |
| ⑦交通機関制御機器 | |

なお、本製品を汎用標準的な用途で使用されるに際し、更により安全性を確保する為に保護回路、装置の確保やバックアップ回路を設ける等の配慮をお願いします。

スイッチング電源用フェライトコア

RoHS指令対応製品
ハロゲンフリー

Eシリーズの概要

■特徴

- 一般的なトランス用標準形状です。
- 形状はJIS及びIECに準拠しています。
- EF、ETDコアは欧州で良く使用されている形状です。
- サイズは8mmから60mmまで幅広く取り揃えています。

■アプリケーション

スイッチング電源、電気機器、電子機器、産業機器、電源アダプタ、チャージャ用トランス及びコイル

■品番の呼称法

PC47	EI12.5	-	Z
材質名	コア形状		AL-value (Z: ギャップなし)

PC47	PC95	EIコア								
		EI12.5	EI16	EI19	EI22	EI22/19/6	EI25	EI28	EI30	EI33/29/13
		EI35	EI40	EI50	EI60					
		EE、EFコア								
		EE8	EE10/11	EF12.6	EE13	EE16	SEE16	EF16	EE19	EE19/16
		EE20/20/5	EF20	EE22	EE25/19	EF25	EE25.4	EE30	EE30/30/7	EF32
		EE35/28B	EE35	EE40	EE41/33C	EE42/42/15	EE42/42/20	EE47/39	EE50	EE55/55/21
		EE57/47	EE60							
		EERコア								
		EER25.5	EER28	EER28	EER28L	EER28L	EER35	EER35	EER40	
		EER40	EER42	EER42/42/20	EER49					
		ETDコア								
		ETD19	ETD24	ETD29	ETD34	ETD39	ETD44	ETD49		

■使用及び保存温度範囲

温度範囲	
動作温度 (°C)	保存温度 (°C)
-30 to +105	-30 to +85

○RoHS指令対応製品：RoHS指令対応製品の詳細はこちらです。<http://product.tdk.com/ja/environment/rohs/>

○ハロゲンフリー：Cl含有量900ppm未満、Br含有量900ppm未満 および Cl、Brの合計含有量1500ppm未満を表します。

⚠ 製品をより正しく、安全にご使用いただくために、さらに詳細な特性・仕様をご確認いただける納入仕様書をぜひご請求ください。
記載内容は、改良その他により予告なく変更する場合がありますので、あらかじめご了承ください。

Mn-Zn系 EICOA



■形状と寸法

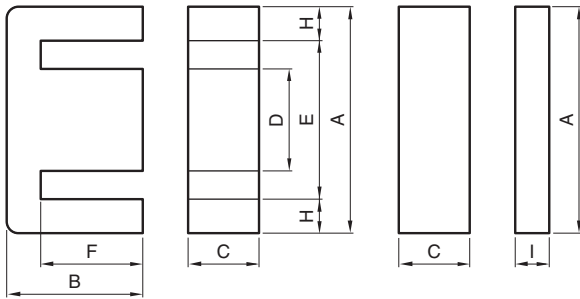

PC47	EI12.5	Z
材質名	コア形状	AL-value (Z: ギャップなし)

品番	JIS	寸法 (mm)							
		A	B	C	D	E min.	F	H	I
PC47EI12.5-Z	JIS FEI 12.5	12.4±0.3	7.4±0.1	4.85±0.15	2.4±0.1	8.8	5.1±0.1	1.6	1.5±0.1
PC47EI16-Z	JIS FEI 16	16.0±0.3	12.2±0.2	4.8±0.2	4.0±0.2	11.6	10.2±0.2	2.05	2.0±0.2
PC47EI19-Z		20.0±0.3	13.55±0.25	5.0±0.2	4.55±0.15	14.3	11.15±0.15	2.75	2.3±0.1
PC47EI22-Z		22.0±0.3	14.55±0.25	5.75±0.25	5.75±0.25	13.0	10.55±0.25	4.5	4.5±0.2
PC47EI22/19/6-Z	JIS FEI 22	22.0±0.4	14.7±0.2	5.75±0.25	5.75±0.25	15.75	10.7±0.2	3.0	4.0±0.2
PC47EI25-Z		25.3±0.5	15.55±0.25	6.75±0.25	6.5±0.3	19.0	12.35±0.25	3.0	2.7±0.2
PC47EI28-Z	JIS FEI 28	28.0 ^{+0.7} _{-0.5}	16.75±0.25	10.6±0.2(Eコア) 10.7±0.3(Iコア)	7.2±0.3	18.4	12.25±0.25	4.5	3.5±0.3

品番	形状パラメータ					電気的特性		コアロス (W) max. 100kHz 200mT 100°C
	コア定数 C ₁ (mm ⁻¹)	実効 断面積 A _e (mm ²)	実効 磁路長 ℓ _e (mm)	実効体積 V _e (mm ³)	質量 (g)	AL-value (nH/N ²) 1kHz 0.5mA 100Ts ギャップなし	ギャップ付	
PC47EI12.5-Z	1.48	14.4	21.3	308	1.9	1200±25%	63±7% 100±10%	0.1
PC47EI16-Z	1.75	19.8	34.6	685	3.3	1100±25%	80±7% 160±10%	0.3
PC47EI19-Z	1.65	24.0	39.6	950	5.1	1400±25%	80±7% 160±10%	0.4
PC47EI22-Z	0.936	42.0	39.3	1650	9.8	2400±25%	125±7% 250±10%	0.6
PC47EI22/19/6-Z	1.13	37.0	41.8	1550	8.5	2000±25%	125±7% 250±10%	0.6
PC47EI25-Z	1.15	41.0	47.0	1930	9.8	2140±25%	125±7% 250±10%	0.8
PC47EI28-Z	0.56	86.0	48.2	4150	22	4300±25%	200±5% 400±7%	1.6

⚠ 製品をより正しく、安全にご使用いただくために、さらに詳細な特性・仕様をご確認いただける納入仕様書をぜひご請求ください。
記載内容は、改良その他により予告なく変更する場合がありますので、あらかじめご了承ください。

Mn-Zn系 EICOA



■形状と寸法

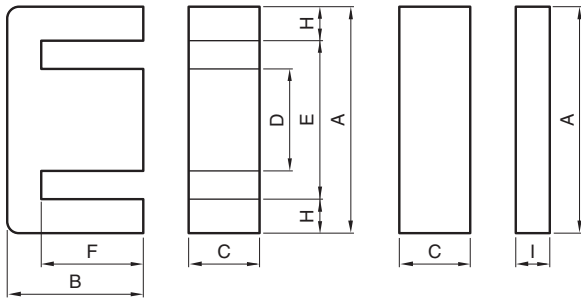

PC47	EI40	Z
材質名	コア形状	AL-value (Z: ギャップなし)

品番	JIS	寸法 (mm)							
		A	B	C	D	E min.	F	H	I
PC47EI30-Z	JIS FEI 30	30.0 ^{+0.7} _{-0.4}	21.25±0.25	10.7±0.3	10.7±0.3	19.7	16.25±0.25	5.0	5.5±0.2
PC47EI33/29/13-Z		33.0 ^{+0.8} _{-0.5}	23.75±0.25	12.7±0.3	9.7±0.3	23.4	19.25±0.25	4.45	5.0±0.3
PC47EI35-Z	JIS FEI 35	35.0±0.5	24.35±0.15	10.0±0.3	10.0±0.3	24.5	18.25±0.15	5.0	4.6±0.3
PC47EI40-Z	JIS FEI 40	40.0±0.5	27.25±0.25	11.65±0.35	11.65±0.35	27.2	20.25±0.25	6.2	7.5±0.3
PC47EI50-Z	JIS FEI 50	50.0 ^{+1.2} _{-0.7}	33.35±0.35	14.6±0.4	14.6±0.4	33.5	24.75±0.25	7.7	9.0±0.3
PC47EI60-Z	JIS FEI 60	60.0 ^{+1.4} _{-0.8}	35.85±0.35	15.6±0.4	15.6±0.4	43.6	27.85±0.35	7.7	8.5±0.3

品番	形状パラメータ					電気的特性		コアロス (W) max. 100kHz 200mT 100°C
	コア定数 C ₁ (mm ⁻¹)	実効 断面積 A _e (mm ²)	実効 磁路長 ℓ _e (mm)	実効体積 V _e (mm ³)	質量 (g)	AL-value (nH/N ²) 1kHz 0.5mA 100Ts ギャップなし	ギャップ付	
PC47EI30-Z	0.522	111	58.0	6440	34	4690±25%	200±5% 400±7%	2.2
PC47EI33/29/13-Z	0.567	119	67.5	8030	41	4400±25%	200±5% 400±7%	2.7
PC47EI35-Z	0.664	101	67.1	6780	36	3800±25%	200±5% 400±7%	2.3
PC47EI40-Z	0.520	148	77.0	11400	60	4860±25%	200±5% 400±7%	3.7
PC47EI50-Z	0.409	230	94.0	21620	115	6110±25%	250±5% 500±7%	8.6
PC47EI60-Z	0.441	247	109	26900	139	5670±25%	250±5% 500±7%	9.2

⚠ 製品をより正しく、安全にご使用いただくために、さらに詳細な特性・仕様をご確認いただける納入仕様書をぜひご請求ください。
記載内容は、改良その他により予告なく変更する場合がありますので、あらかじめご了承ください。

Mn-Zn系 Eシリーズ 品番: PC47E12.5-Z

■形状と寸法

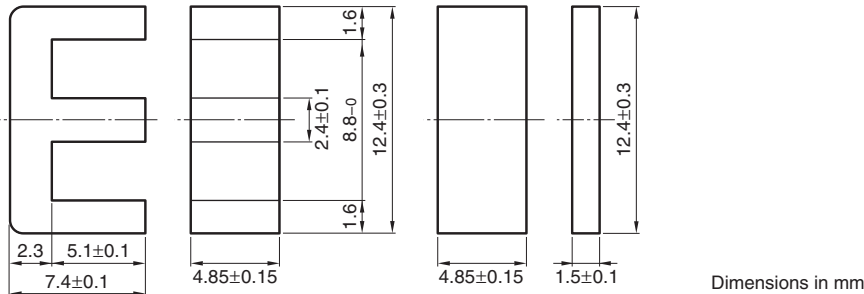

JIS FEI 12.5 に基づきます

形状パラメータ							質量 (g/組)	電気的特性		コアロス (W)max. 100kHz 200mT 100°C
コア定数 C ₁ (mm ⁻¹)	実効磁路長 l _e (mm)	実効断面積 A _e (mm ²)	実効体積 V _e (mm ³)	中脚断面積 A _{cp} (mm ²)	最小中脚断面積 A _{cp min.} (mm ²)	巻線断面積 A _{cw} (mm ²)		AL-value * (nH/N ²) 1kHz 0.5mA	100kHz 200mT	
1.48	21.3	14.4	308	11.6	10.8	17.3	1.9	1200±25%	2120 min.	0.10

* コイル: ø0.2 2UEW 100Ts

○ 設計例 (フォワードコンバータ方式): 11.5W (100kHz)

NI limit vs. AL-value (Typ.)

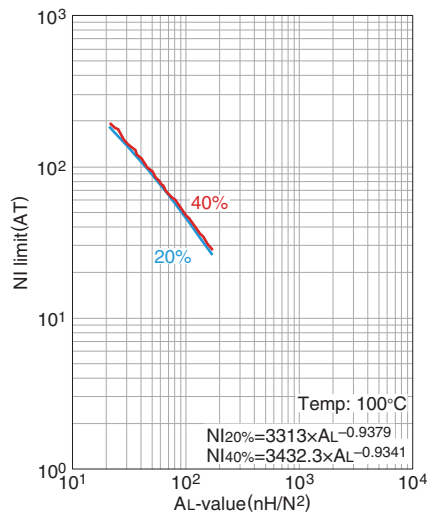

20%および40%のグラフはAL-valueが直流重畳により初期値から20%と40%低下した時の値を示しています。

AL-value vs. エアギャップ長 (Typ.)

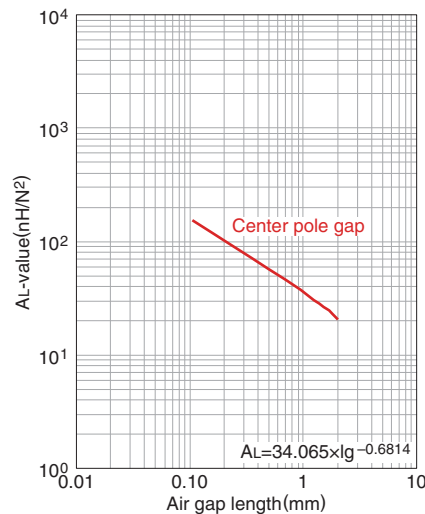

測定条件

- コイル: ø0.2 2UEW 100Ts
- 周波数: 1kHz
- 電流: 0.5mA
- 環境温度: 25°C

温度上昇 vs. トータルロス特性 (Typ.)

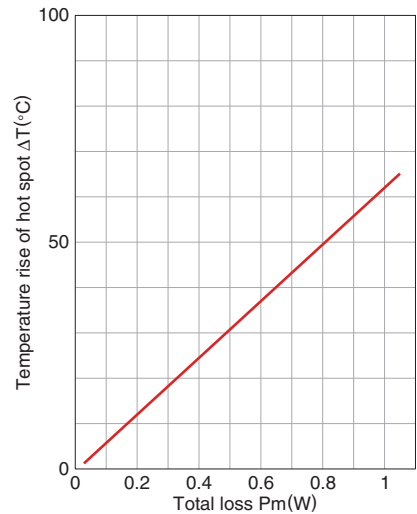

測定条件

- 室内広さ: 約 400x300x 300cm
- 環境温度: 25°C
- 湿度: 45(%RH).

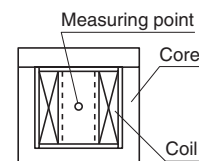

⚠ 製品をより正しく、安全にご使用いただくために、さらに詳細な特性・仕様をご確認いただける納入仕様書をぜひご請求ください。記載内容は、改良その他により予告なく変更する場合がありますので、あらかじめご了承ください。

Mn-Zn系 Eシリーズ 品番: PC47E16-Z

■形状と寸法

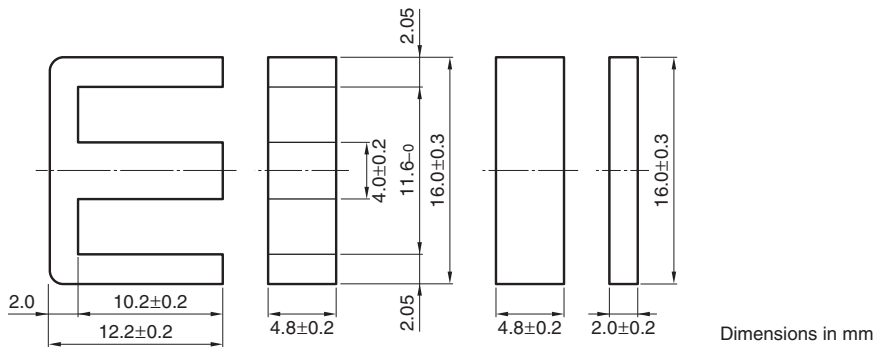

JIS FEI 16 に基づきます

形状パラメータ							電気的特性		質量 (g/組)	コアロス (W)max. 100kHz 200mT 100°C
コア 定数 C ₁ (mm ⁻¹)	実効 磁路長 l _e (mm)	実効 断面積 A _e (mm ²)	実効 体積 V _e (mm ³)	中脚 断面積 A _{cp} (mm ²)	最小中脚 断面積 A _{cp min.} (mm ²)	巻線 断面積 A _{cw} (mm ²)	AL-value *			
1.75	34.6	19.8	685	19.2	17.5	40.3	1100±25%	1750 min.	0.29	

* コイル: ø0.23 2UEW 100Ts

○ 設計例 (フォワードコンバータ方式): 33W (100kHz)

NI limit vs. AL-value (Typ.)

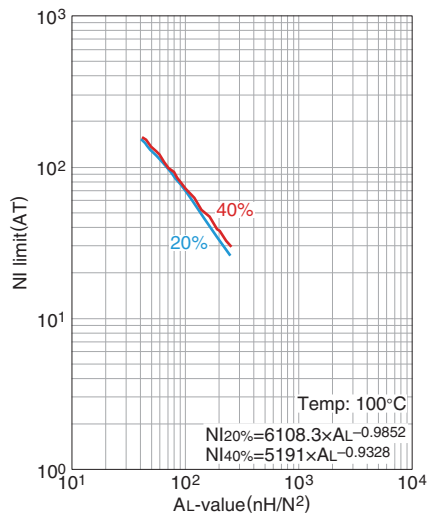

20%および40%のグラフはAL-valueが直
流重量により初期値から20%と40%低下
した時の値を示しています。

AL-value vs. エアギャップ長 (Typ.)

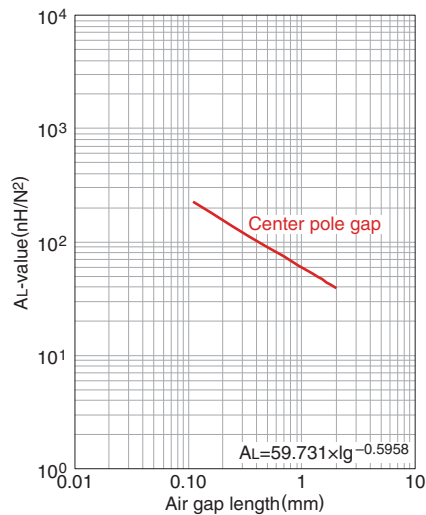

測定条件

- コイル: ø0.23 2UEW 100Ts
- 周波数: 1kHz
- 電流: 0.5mA
- 環境温度: 25°C

温度上昇 vs. トータルロス特性 (Typ.)

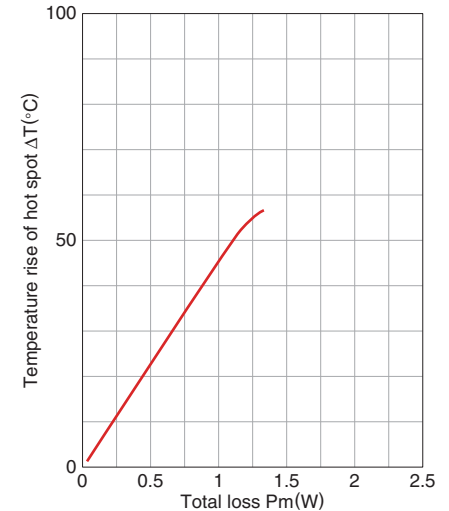

測定条件

- 室内広さ: 約 400x300x 300cm
- 環境温度: 25°C
- 湿度: 45(%RH).

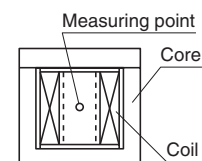

⚠ 製品をより正しく、安全にご使用いただくために、さらに詳細な特性・仕様をご確認いただける納入仕様書をぜひご請求ください。
記載内容は、改良その他により予告なく変更する場合がありますので、あらかじめご了承ください。

Mn-Zn系 Eシリーズ 品番: PC47E19-Z

■形状と寸法

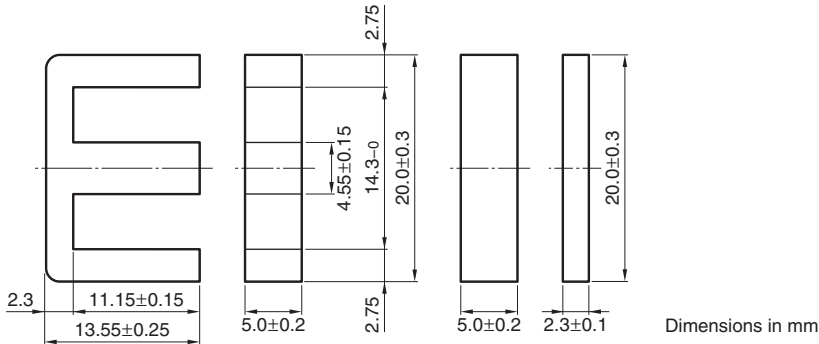

JIS FEI 12.5 に基づきます

形状パラメータ							質量 (g/組)	電気的特性		コアロス (W)max. 100kHz 200mT 100°C
コア 定数 C ₁ (mm ⁻¹)	実効 磁路長 l _e (mm)	実効 断面積 A _e (mm ²)	実効体積 V _e (mm ³)	中脚 断面積 A _{cp} (mm ²)	最小中脚 断面積 A _{cp min.} (mm ²)	巻線 断面積 A _{cw} (mm ²)		AL-value * (nH/N ²) 1kHz 0.5mA	100kHz 200mT	
1.65	39.6	24.0	950	22.8	21.1	55.5	1400±25%	1830 min.	0.39	

* コイル: ø0.23 2UEW 100Ts

○ 設計例 (フォワードコンバータ方式): 45W (100kHz)

NI limit vs. AL-value (Typ.)

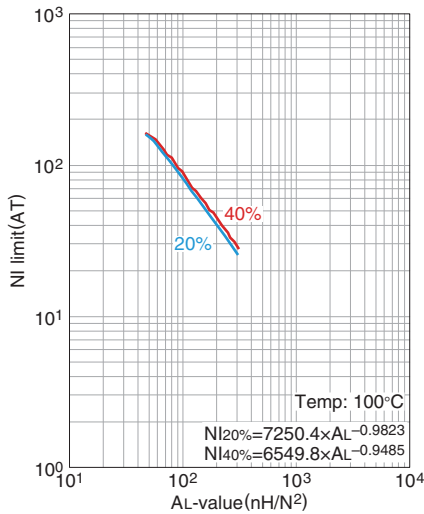

20%および40%のグラフはAL-valueが直
流重畳により初期値から20%と40%低下
した時の値を示しています。

AL-value vs. エアギャップ長 (Typ.)

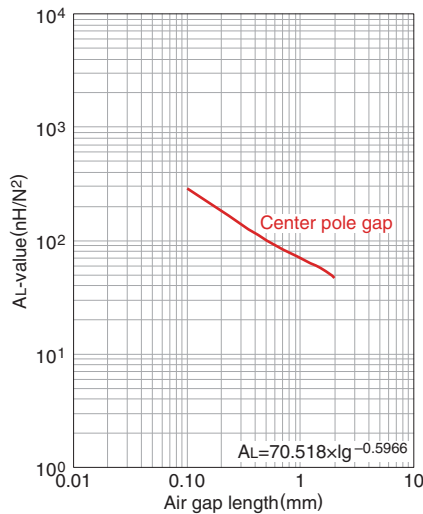

測定条件

- コイル: ø0.23 2UEW 100Ts
- 周波数: 1kHz
- 電流: 0.5mA
- 環境温度: 25°C

温度上昇 vs. トータルロス特性 (Typ.)

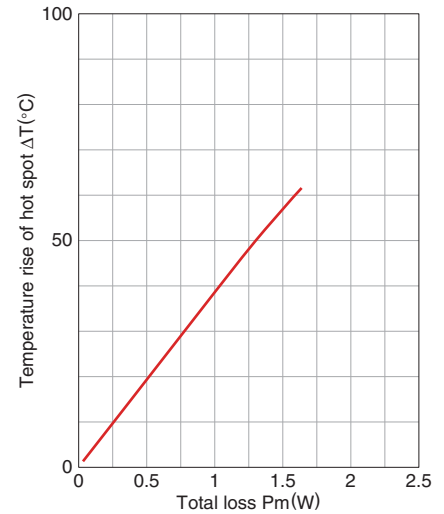

測定条件

- 室内広さ: 約 400x300x 300cm
- 環境温度: 25°C
- 湿度: 45%(%)RH.

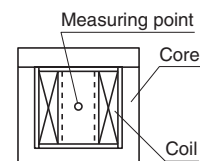

⚠ 製品をより正しく、安全にご使用いただくために、さらに詳細な特性・仕様をご確認いただける納入仕様書をぜひご請求ください。
記載内容は、改良その他により予告なく変更する場合がありますので、あらかじめご了承ください。

Mn-Zn系 Eシリーズ 品番: PC47EI22-Z

■形状と寸法

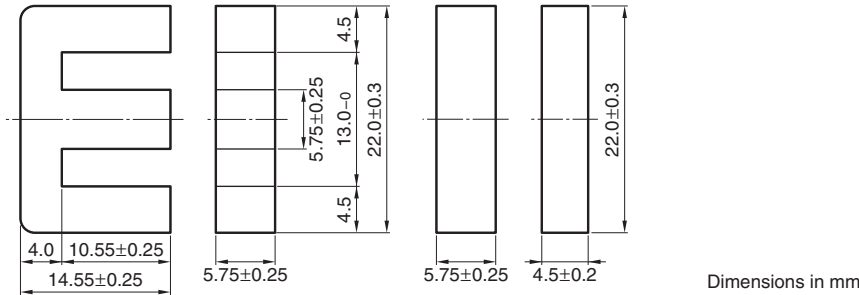

JIS FEI 12.5 に基づきます

形状パラメータ							質量 (g/組)	電気的特性		コアロス (W)max. 100kHz 200mT 100°C
コア 定数 C ₁ (mm ⁻¹)	実効 磁路長 l _e (mm)	実効 断面積 A _e (mm ²)	実効体積 V _e (mm ³)	中脚 断面積 A _{cp} (mm ²)	最小中脚 断面積 A _{cp min.} (mm ²)	巻線 断面積 A _{cw} (mm ²)		AL-value * (nH/N ²) 1kHz 0.5mA	100kHz 200mT	
0.936	39.3	42.0	1650	33.1	30.3	38.2	9.8	2400±25%	3360 min.	0.56

* コイル: ø0.23 2UEW 100Ts

○ 設計例 (フォワードコンバータ方式): 49W (100kHz)

NI limit vs. AL-value (Typ.)

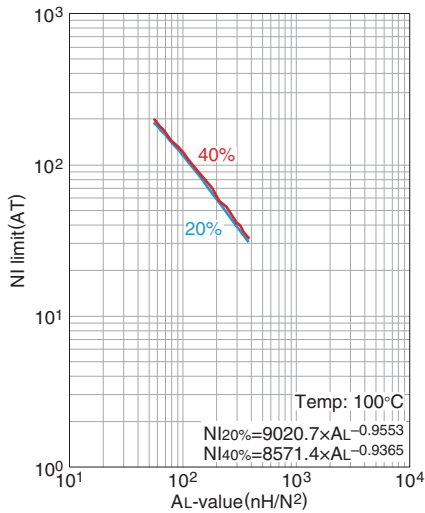

20%および40%のグラフはAL-valueが直
流重畳により初期値から20%と40%低下
した時の値を示しています。

AL-value vs. エアギャップ長 (Typ.)

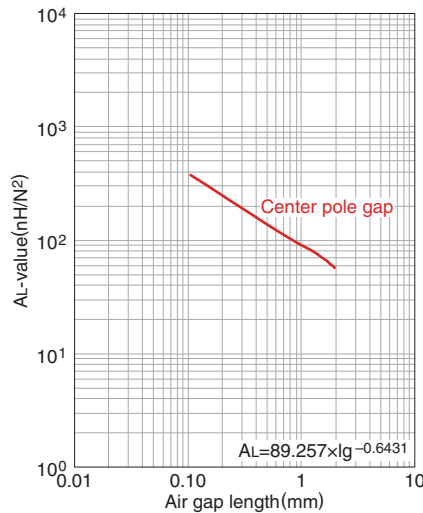

測定条件

- コイル: ø0.23 2UEW 100Ts
- 周波数: 1kHz
- 電流: 0.5mA
- 環境温度: 25°C

温度上昇 vs. トータルロス特性 (Typ.)

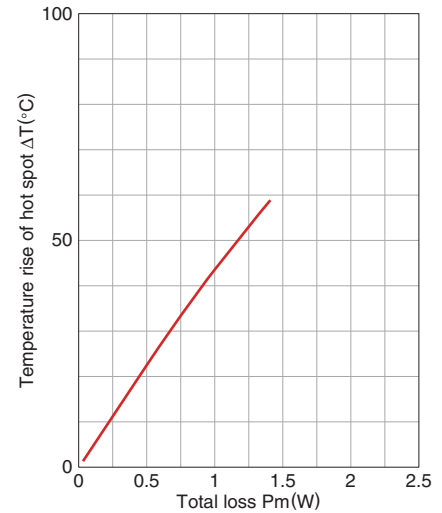

測定条件

- 室内広さ: 約 400x300x 300cm
- 環境温度: 25°C
- 湿度: 45%(%)RH.

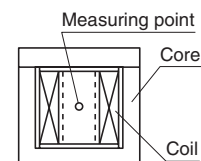

⚠ 製品をより正しく、安全にご使用いただくために、さらに詳細な特性・仕様をご確認いただける納入仕様書をぜひご請求ください。
記載内容は、改良その他により予告なく変更する場合がありますので、あらかじめご了承ください。

Mn-Zn系 Eシリーズ 品番: PC47EI22/19/6-Z

■形状と寸法

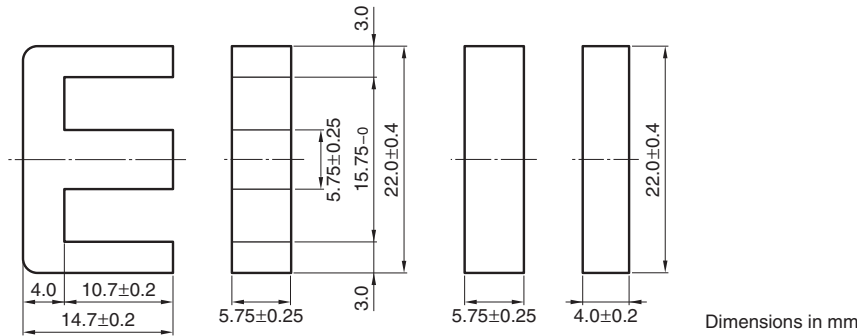

JIS FEI 22 に基づきます

形状パラメータ							電気的特性		質量 (g/組)	コアロス (W)max. 100kHz 200mT 100°C
コア 定数 C ₁ (mm ⁻¹)	実効 磁路長 l _e (mm)	実効 断面積 A _e (mm ²)	実効体積 V _e (mm ³)	中脚 断面積 A _{cp} (mm ²)	最小中脚 断面積 A _{cp min.} (mm ²)	巻線 断面積 A _{cw} (mm ²)	AL-value *			
1.13	41.8	37.0	1550	33.1	30.3	54.8	2000±25%	2780 min.	0.59	

* コイル : ø0.23 2UEW 100Ts

○ 設計例 (フォワードコンバータ方式) : 59W (100kHz)

NI limit vs. AL-value (Typ.)

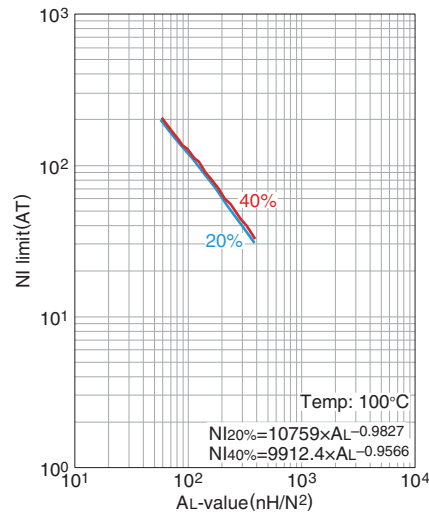

20%および40%のグラフはAL-valueが直
流重畳により初期値から20%と40%低下
した時の値を示しています。

AL-value vs. エアギャップ長 (Typ.)

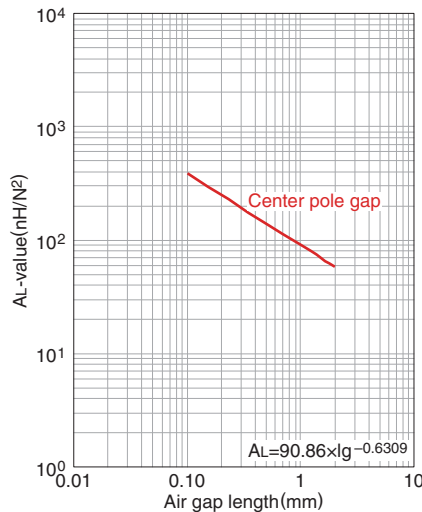

測定条件

- コイル : ø0.23 2UEW 100Ts
- 周波数 : 1kHz
- 電流 : 0.5mA
- 環境温度 : 25°C

温度上昇 vs. トータルロス特性 (Typ.)

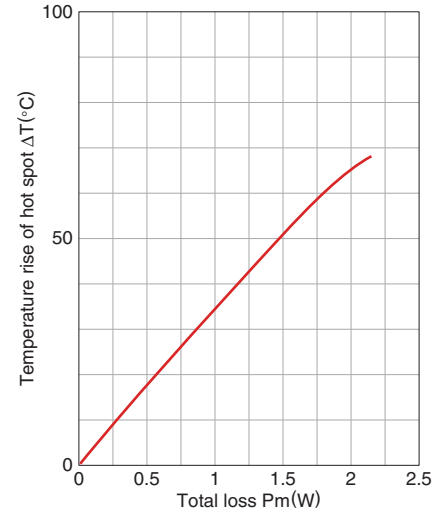

測定条件

- 室内広さ : 約 400x300x 300cm
- 環境温度 : 25°C
- 湿度 : 45(%RH).

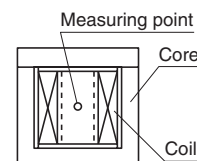

⚠ 製品をより正しく、安全にご使用いただくために、さらに詳細な特性・仕様をご確認いただける納入仕様書をぜひご請求ください。
記載内容は、改良その他により予告なく変更する場合がありますので、あらかじめご了承ください。

Mn-Zn系 Eシリーズ 品番: PC47EI25-Z

■形状と寸法

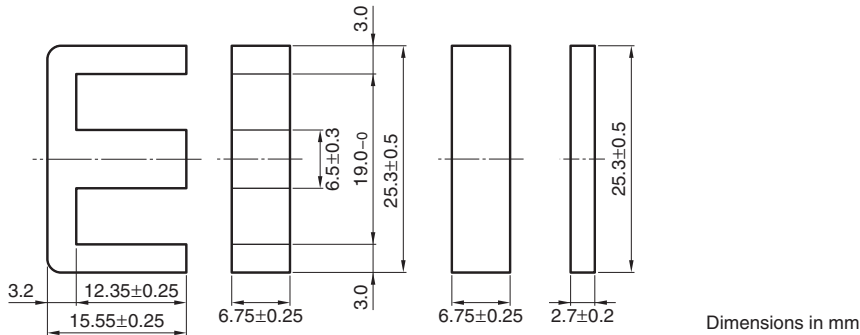

JIS FEI 12.5 に基づきます

形状パラメータ							電気的特性			
コア定数 C ₁ (mm ⁻¹)	実効磁路長 l _e (mm)	実効断面積 A _e (mm ²)	実効体積 V _e (mm ³)	中脚断面積 A _{cp} (mm ²)	最小中脚断面積 A _{cp min.} (mm ²)	巻線断面積 A _{cw} (mm ²)	質量 (g/組)	AL-value *		コアロス (W)max. 100kHz 200mT 100°C
								(nH/N ²) 1kHz 0.5mA	100kHz 200mT	
1.15	47.0	41.0	1930	43.9	40.3	77.2	9.8	2140±25%	2950 min.	0.82

* コイル: ø0.35 2UEW 100Ts
 ○ 設計例 (フォワードコンバータ方式): 82W (100kHz)

NI limit vs. AL-value (Typ.)

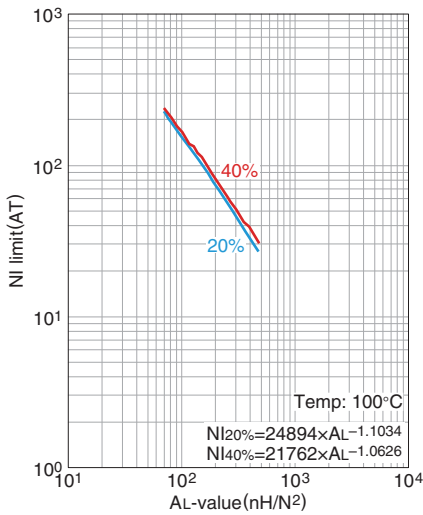

20%および40%のグラフはAL-valueが直
流重畳により初期値から20%と40%低下
した時の値を示しています。

AL-value vs. エアギャップ長 (Typ.)

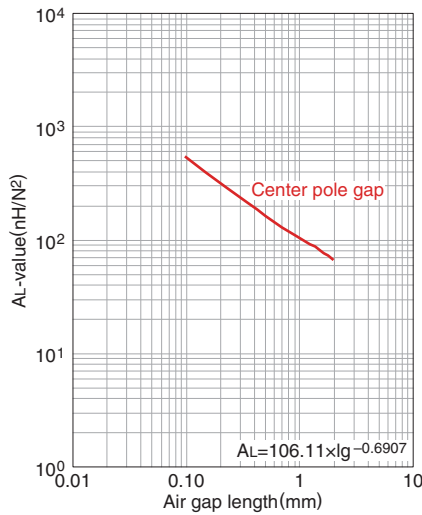

測定条件
 • コイル: ø0.35 2UEW 100Ts
 • 周波数: 1kHz
 • 電流: 0.5mA
 • 環境温度: 25°C

温度上昇 vs. トータルロス特性 (Typ.)

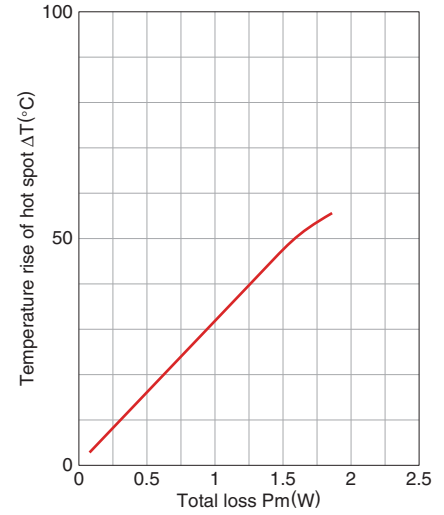

測定条件
 • 室内広さ: 約 400x300x 300cm
 • 環境温度: 25°C
 • 湿度: 45(%RH).

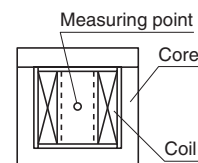

⚠ 製品をより正しく、安全にご使用いただくために、さらに詳細な特性・仕様をご確認いただける納入仕様書をぜひご請求ください。
 記載内容は、改良その他により予告なく変更する場合がありますので、あらかじめご了承ください。

Mn-Zn系 Eシリーズ 品番: PC47EI28-Z

■形状と寸法

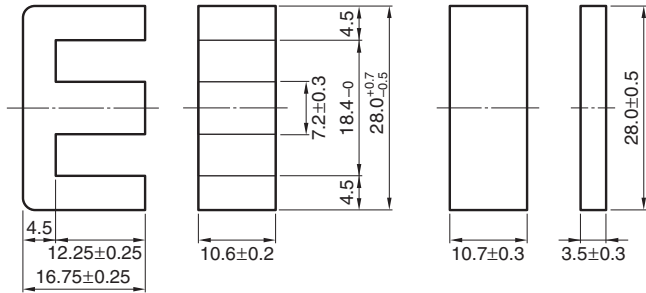

Dimensions in mm

JIS FEI 28 に基づきます

形状パラメータ							質量 (g/組)	電気的特性		コアロス (W)max. 100kHz 200mT 100°C
コア 定数 C ₁ (mm ⁻¹)	実効 磁路長 ℓ _e (mm)	実効 断面積 A _e (mm ²)	実効体積 V _e (mm ³)	中脚 断面積 A _{cp} (mm ²)	最小中脚 断面積 A _{cp min.} (mm ²)	巻線 断面積 A _{cw} (mm ²)		AL-value * (nH/N ²) 1kHz 0.5mA	100kHz 200mT	
0.560	48.2	86.0	4150	76.3	71.8	69.8	22	4300±25%	6060 min.	1.58

* コイル: ø0.35 2UEW 100Ts

○ 設計例 (フォワードコンバータ方式): 145W (100kHz)

NI limit vs. AL-value (Typ.)

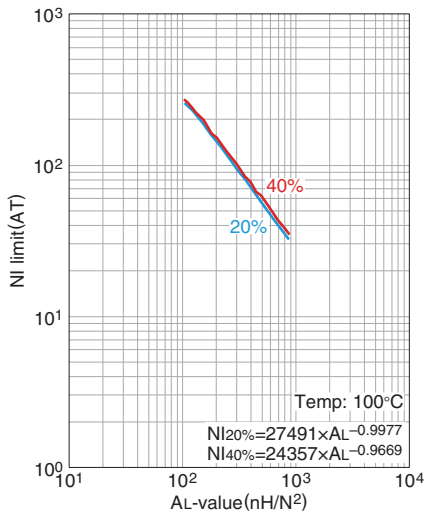

20%および40%のグラフはAL-valueが直
流重畳により初期値から20%と40%低下
した時の値を示しています。

AL-value vs. エアギャップ長 (Typ.)

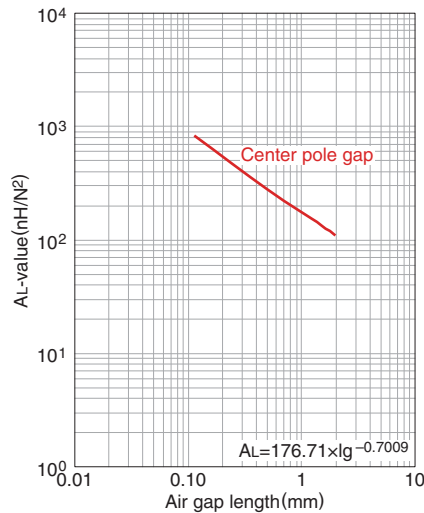

測定条件

- コイル: ø0.35 2UEW 100Ts
- 周波数: 1kHz
- 電流: 0.5mA
- 環境温度: 25°C

温度上昇 vs. トータルロス特性 (Typ.)

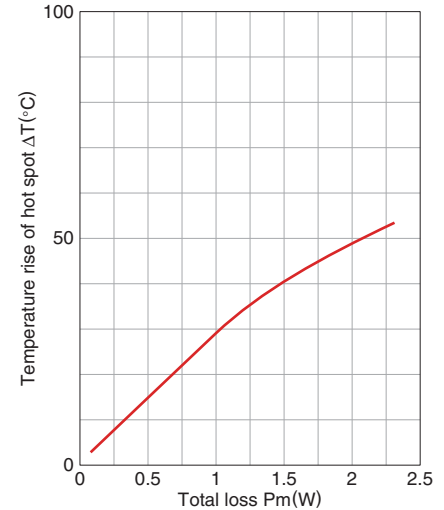

測定条件

- 室内広さ: 約 400x300x 300cm
- 環境温度: 25°C
- 湿度: 45%(%)RH.

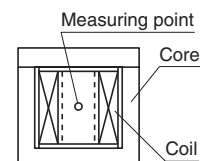

⚠ 製品をより正しく、安全にご使用いただくために、さらに詳細な特性・仕様をご確認いただける納入仕様書をぜひご請求ください。
記載内容は、改良その他により予告なく変更する場合がありますので、あらかじめご了承ください。

Mn-Zn系 Eシリーズ 品番: PC47EI30-Z

■形状と寸法

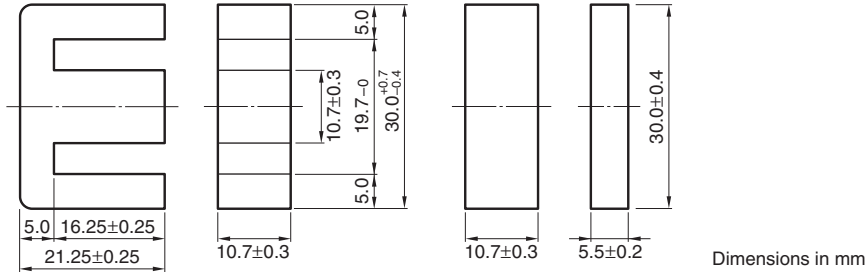

JIS FEI 30 に基づきます

形状パラメータ							質量 (g/組)	電気的特性		コアロス (W)max. 100kHz 200mT 100°C
コア 定数 C ₁ (mm ⁻¹)	実効 磁路長 ℓ _e (mm)	実効 断面積 A _e (mm ²)	実効体積 V _e (mm ³)	中脚 断面積 A _{cp} (mm ²)	最小中脚 断面積 A _{cp min.} (mm ²)	巻線 断面積 A _{cw} (mm ²)		AL-value *	AL-value *	
0.523	58.0	111	6440	114	108	75.6	34	(nH/N ²) 1kHz 0.5mA	100kHz 200mT	2.17

* コイル: ø0.35 2UEW 100Ts

○ 設計例 (フォワードコンバータ方式): 214W (100kHz)

NI limit vs. AL-value (Typ.)

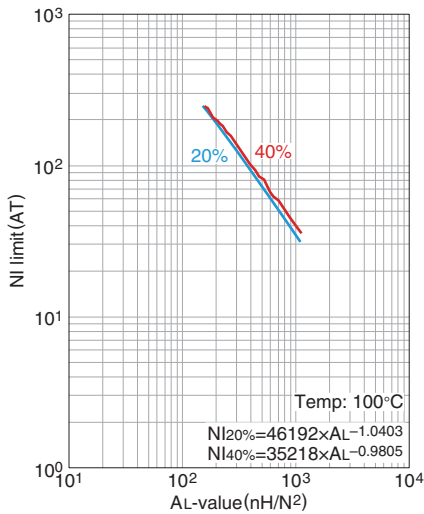

20%および40%のグラフはAL-valueが直
流重畳により初期値から20%と40%低下
した時の値を示しています。

AL-value vs. エアギャップ長 (Typ.)

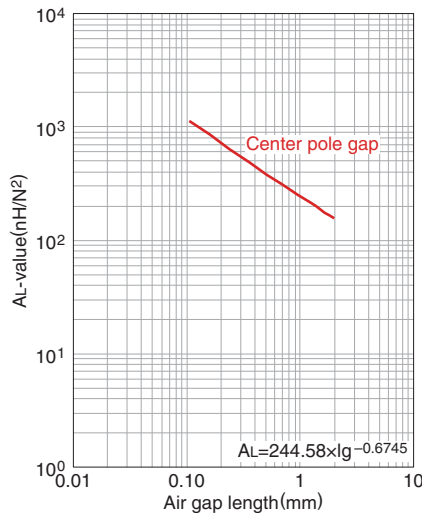

測定条件

- コイル: ø0.35 2UEW 100Ts
- 周波数: 1kHz
- 電流: 0.5mA
- 環境温度: 25°C

温度上昇 vs. トータルロス特性 (Typ.)

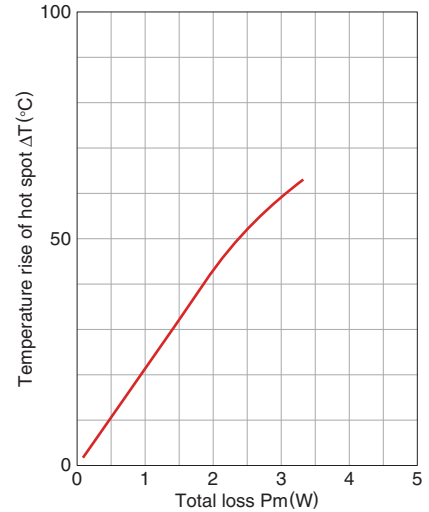

測定条件

- 室内広さ: 約 400x300x 300cm
- 環境温度: 25°C
- 湿度: 45(%)RH.

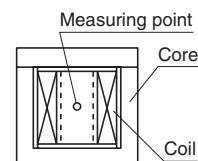

⚠ 製品をより正しく、安全にご使用いただくために、さらに詳細な特性・仕様をご確認いただける納入仕様書をぜひご請求ください。
記載内容は、改良その他により予告なく変更する場合がありますので、あらかじめご了承ください。

Mn-Zn系 Eシリーズ 品番: PC47EI33/29/13-Z

■形状と寸法

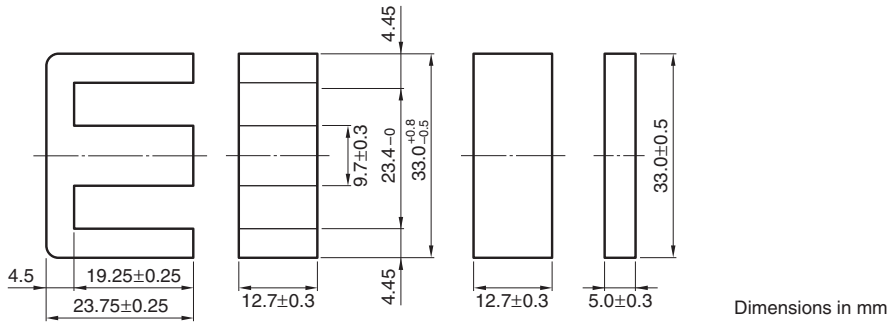

形状パラメータ								電気的特性		
コア 定数 C ₁ (mm ⁻¹)	実効 磁路長 ℓ _e (mm)	実効 断面積 A _e (mm ²)	実効体積 V _e (mm ³)	中脚 断面積 A _{cp} (mm ²)	最小中脚 断面積 A _{cp min.} (mm ²)	巻線 断面積 A _{cw} (mm ²)	質量 (g/組)	AL-value *		コアロス
								(nH/N ²) 1kHz 0.5mA	100kHz 200mT	(W)max. 100kHz 200mT 100°C
0.567	67.5	119	8030	123	117	138.6	41	4400±25%	5980 min.	2.67

* コイル: ø0.35 2UEW 100Ts

○ 設計例 (フォワードコンバータ方式): 288W (100kHz)

NI limit vs. AL-value (Typ.)

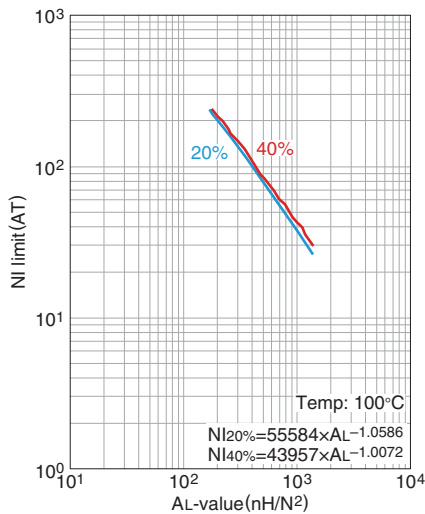

20%および40%のグラフはAL-valueが直
流重畳により初期値から20%と40%低下
した時の値を示しています。

AL-value vs. エアギャップ長 (Typ.)

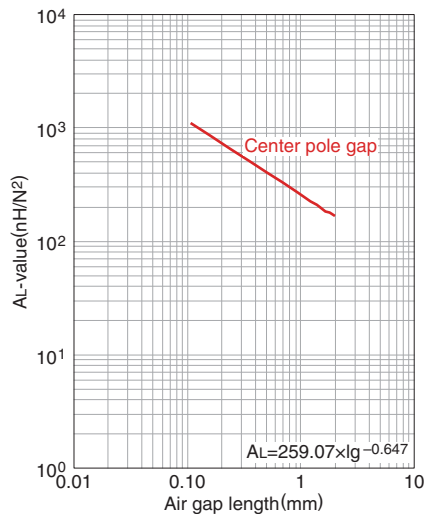

測定条件

- コイル: ø0.35 2UEW 100Ts
- 周波数: 1kHz
- 電流: 0.5mA
- 環境温度: 25°C

温度上昇 vs. トータルロス特性 (Typ.)

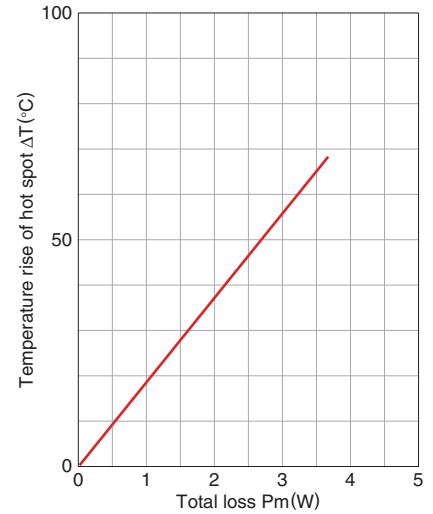

測定条件

- 室内広さ: 約 400x300x 300cm
- 環境温度: 25°C
- 湿度: 45%(%)RH.

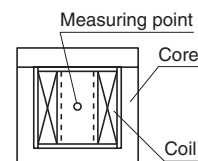

⚠ 製品をより正しく、安全にご使用いただくために、さらに詳細な特性・仕様をご確認いただける納入仕様書をぜひご請求ください。
記載内容は、改良その他により予告なく変更する場合がありますので、あらかじめご了承ください。

Mn-Zn系 Eシリーズ 品番: PC47EI35-Z

■形状と寸法

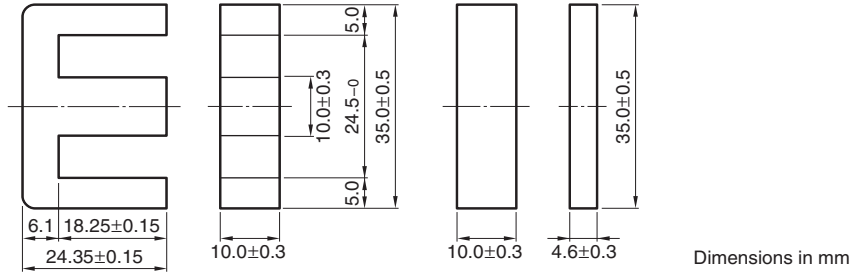

Dimensions in mm

JIS FEI 35 に基づきます

形状パラメータ							質量 (g/組)	電気的特性		コアロス (W)max. 100kHz 200mT 100°C
コア 定数 C ₁ (mm ⁻¹)	実効 磁路長 l _e (mm)	実効 断面積 A _e (mm ²)	実効体積 V _e (mm ³)	中脚 断面積 A _{cp} (mm ²)	最小中脚 断面積 A _{cp min.} (mm ²)	巻線 断面積 A _{cw} (mm ²)		AL-value *	100kHz 200mT	
0.664	67.1	101	6780	100	94.1	131.6	36	3800±25%	5110 min.	2.35

* コイル: ø0.35 2UEW 100Ts

○ 設計例 (フォワードコンバータ方式): 266W (100kHz)

NI limit vs. AL-value (Typ.)

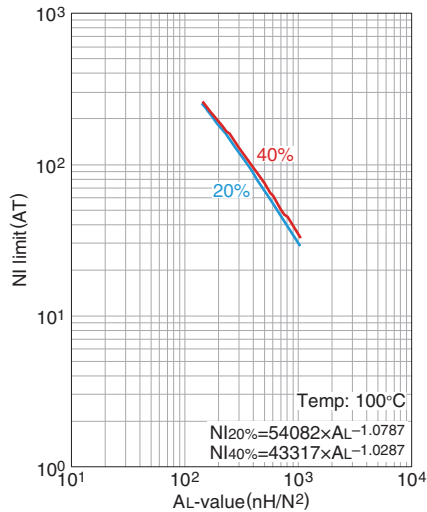

20%および40%のグラフはAL-valueが直
流重畳により初期値から20%と40%低下
した時の値を示しています。

AL-value vs. エアギャップ長 (Typ.)

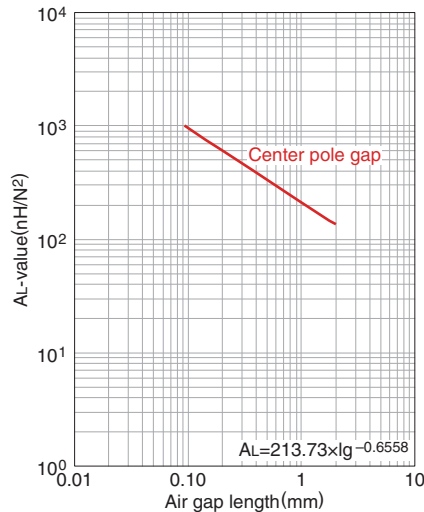

測定条件

- コイル: ø0.35 2UEW 100Ts
- 周波数: 1kHz
- 電流: 0.5mA
- 環境温度: 25°C

温度上昇 vs. トータルロス特性 (Typ.)

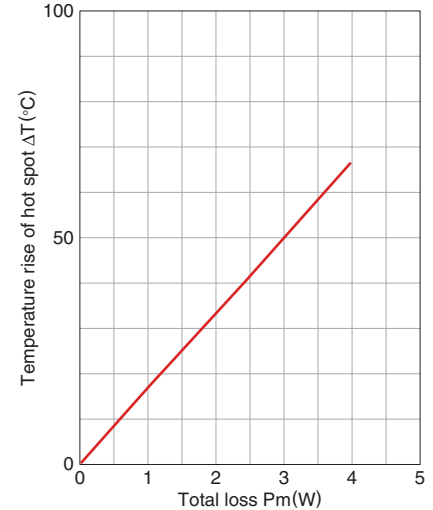

測定条件

- 室内広さ: 約 400x300x 300cm
- 環境温度: 25°C
- 湿度: 45%(%)RH.

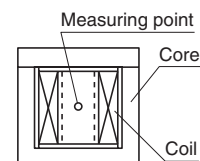

⚠ 製品をより正しく、安全にご使用いただくために、さらに詳細な特性・仕様をご確認いただける納入仕様書をぜひご請求ください。
記載内容は、改良その他により予告なく変更する場合がありますので、あらかじめご了承ください。

Mn-Zn系 Eシリーズ 品番: PC47EI40-Z

■形状と寸法

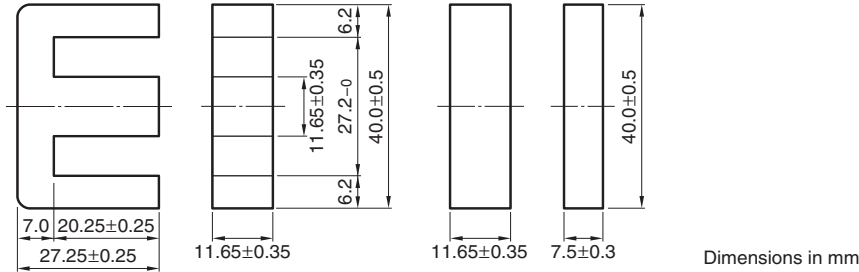

JIS FEI 40 に基づきます

形状パラメータ							質量 (g/組)	電気的特性		コアロス (W)max. 100kHz 200mT 100°C
コア 定数 C ₁ (mm ⁻¹)	実効 磁路長 ℓ _e (mm)	実効 断面積 A _e (mm ²)	実効体積 V _e (mm ³)	中脚 断面積 A _{cp} (mm ²)	最小中脚 断面積 A _{cp min.} (mm ²)	巻線 断面積 A _{cw} (mm ²)		AL-value * (nH/N ²) 1kHz 0.5mA	100kHz 200mT	
0.520	77.0	148	11400	136	128	160.5	60	4860±25%	6520 min.	3.66

* コイル: ø0.35 2UEW 100Ts

○ 設計例 (フォワードコンバータ方式): 361W (100kHz)

NI limit vs. AL-value (Typ.)

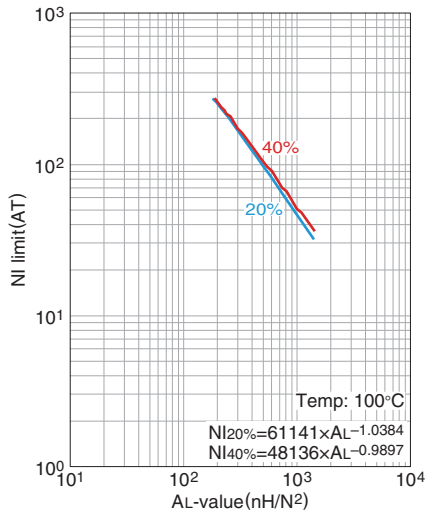

20%および40%のグラフはAL-valueが直
流重畳により初期値から20%と40%低下
した時の値を示しています。

AL-value vs. エアギャップ長 (Typ.)

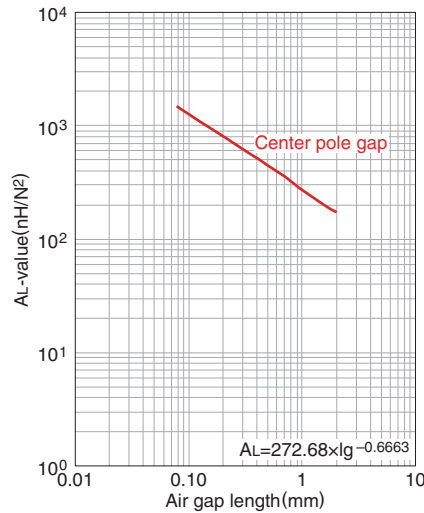

測定条件

- コイル: ø0.35 2UEW 100Ts
- 周波数: 1kHz
- 電流: 0.5mA
- 環境温度: 25°C

温度上昇 vs. トータルロス特性 (Typ.)

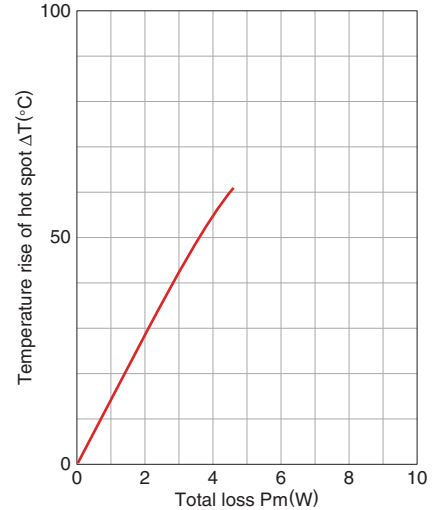

測定条件

- 室内広さ: 約 400x300x 300cm
- 環境温度: 25°C
- 湿度: 45(%).RH.

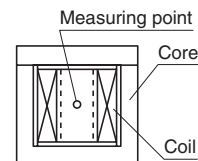

⚠ 製品をより正しく、安全にご使用いただくために、さらに詳細な特性・仕様をご確認いただける納入仕様書をぜひご請求ください。
記載内容は、改良その他により予告なく変更する場合がありますので、あらかじめご了承ください。

Mn-Zn系 Eシリーズ 品番: PC47EI50-Z

■形状と寸法

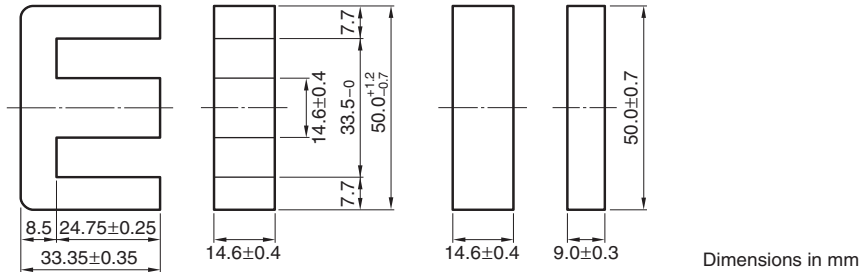

JIS FEI 50 に基づきます

形状パラメータ							質量 (g/組)	電気的特性		コアロス (W)max. 100kHz 200mT 100°C
コア 定数 C ₁ (mm ⁻¹)	実効 磁路長 ℓ _e (mm)	実効 断面積 A _e (mm ²)	実効体積 V _e (mm ³)	中脚 断面積 A _{cp} (mm ²)	最小中脚 断面積 A _{cp min.} (mm ²)	巻線 断面積 A _{cw} (mm ²)		AL-value * (nH/N ²) 1kHz 0.5mA	100kHz 200mT	
0.409	94.0	230	21620	213	202	246.3	115	6110±25%	8300 min.	8.62

* コイル: ø0.35 2UEW 100Ts

○ 設計例 (フォワードコンバータ方式): 554W (100kHz)

NI limit vs. AL-value (Typ.)

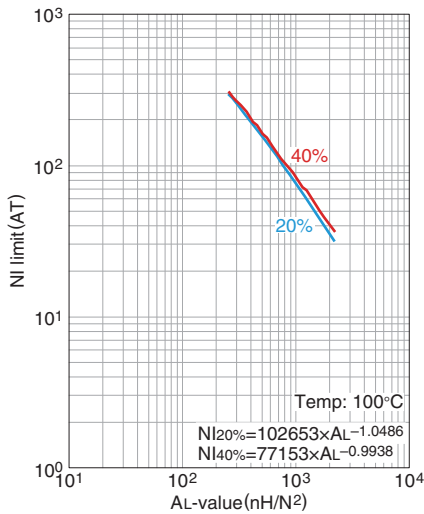

20%および40%のグラフはAL-valueが直
流重畳により初期値から20%と40%低下
した時の値を示しています。

AL-value vs. エアギャップ長 (Typ.)

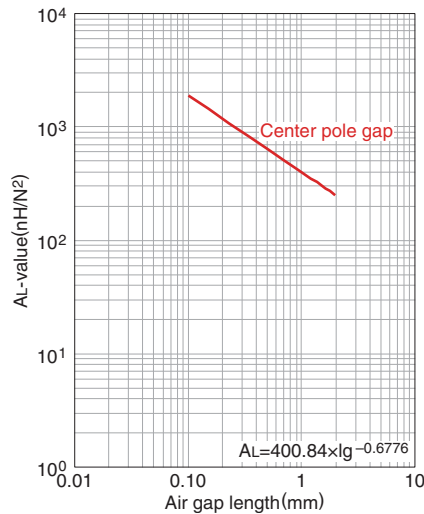

測定条件

- コイル: ø0.35 2UEW 100Ts
- 周波数: 1kHz
- 電流: 0.5mA
- 環境温度: 25°C

温度上昇 vs. トータルロス特性 (Typ.)

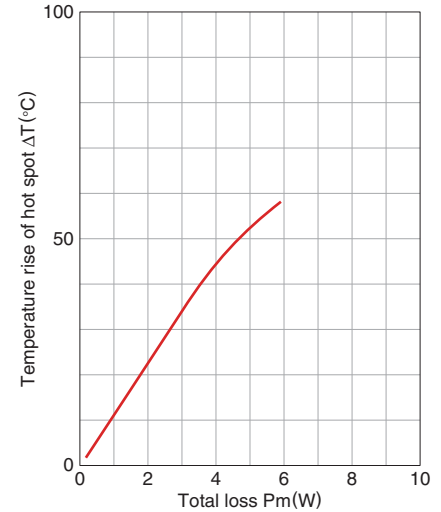

測定条件

- 室内広さ: 約 400x300x 300cm
- 環境温度: 25°C
- 湿度: 45(%RH).

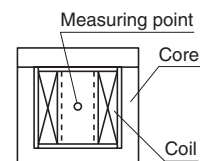

⚠ 製品をより正しく、安全にご使用いただくために、さらに詳細な特性・仕様をご確認いただける納入仕様書をぜひご請求ください。
記載内容は、改良その他により予告なく変更する場合がありますので、あらかじめご了承ください。

Mn-Zn系 Eシリーズ 品番: PC47EI60-Z

■形状と寸法

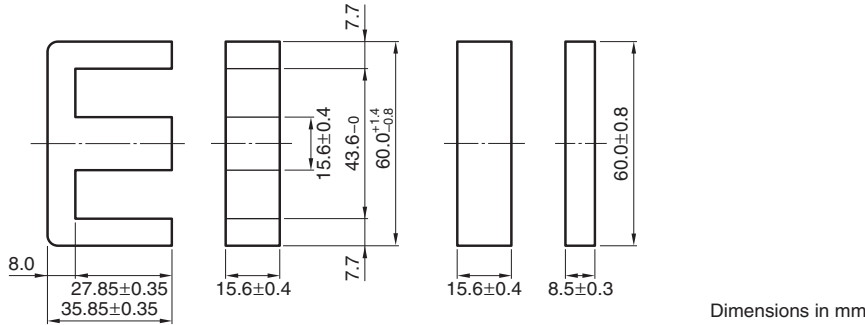

JIS FEI 60 に基づきます

形状パラメータ								電気的特性		
コア 定数 C ₁ (mm ⁻¹)	実効 磁路長 l _e (mm)	実効 断面積 A _e (mm ²)	実効体積 V _e (mm ³)	中脚 断面積 A _{cp} (mm ²)	最小中脚 断面積 A _{cp min.} (mm ²)	巻線 断面積 A _{cw} (mm ²)	質量 (g/組)	AL-value *		コアロス
								(nH/N ²) 1kHz 0.5mA	100kHz 200mT	(W)max. 100kHz 200mT 100°C
0.441	109	247	26900	243	231	402.4	139	5670±25%	7690 min.	9.16

* コイル : ø0.35 2UEW 100Ts

○ 設計例 (フォワードコンバータ方式) : 712W (100kHz)

NI limit vs. AL-value (Typ.)

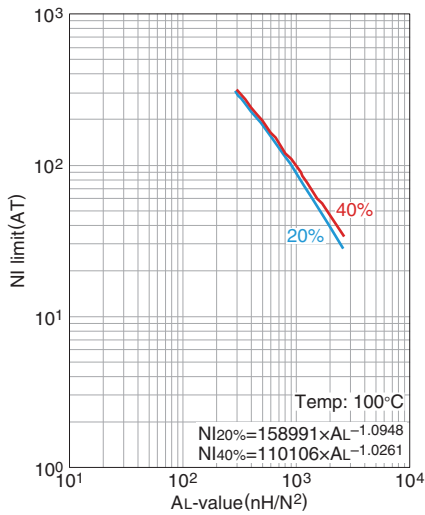

20%および40%のグラフはAL-valueが直
流重畳により初期値から20%と40%低下
した時の値を示しています。

AL-value vs. エアギャップ長 (Typ.)

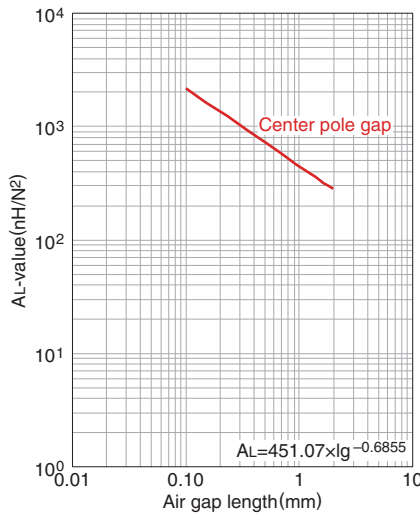

測定条件

- コイル : ø0.35 2UEW 100Ts
- 周波数 : 1kHz
- 電流 : 0.5mA
- 環境温度 : 25°C

温度上昇 vs. トータルロス特性 (Typ.)

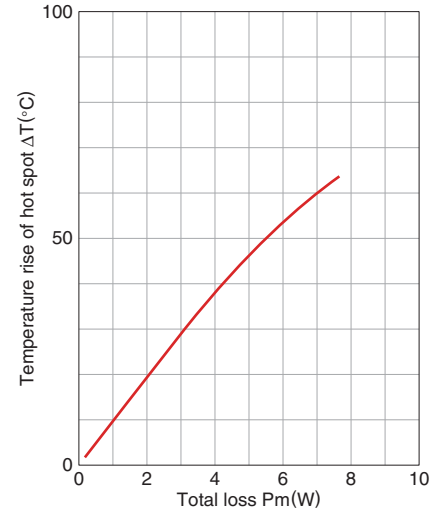

測定条件

- 室内広さ : 約 400x300x 300cm
- 環境温度 : 25°C
- 湿度 : 45(%).RH.

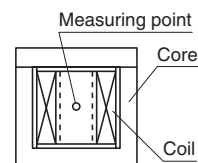

⚠ 製品をより正しく、安全にご使用いただくために、さらに詳細な特性・仕様をご確認いただける納入仕様書をぜひご請求ください。
記載内容は、改良その他により予告なく変更する場合がありますので、あらかじめご了承ください。

Mn-Zn系 EE、EFコア

■形状と寸法

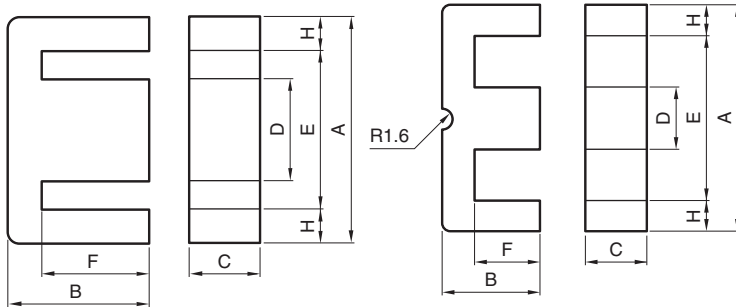

Fig. 1

Fig. 2

PC47	EE8	Z
材質名	コア形状	AL-value (Z: ギャップなし)

品番	U.S. lam. cores, DIN standard JIS	コア	寸法 (mm)						
			A	B	C	D	E min.	F	H
PC47EE8-Z	JIS FEE 8.3	1	8.3±0.2	4.0±0.1	3.6±0.2	1.85±0.15	6.0	3.0±0.1	1.0
PC47EE10/11-Z	JIS FEE 10.2	1	10.2±0.2	5.5±0.1	4.75±0.15	2.45±0.15	7.7	4.20±0.15	1.1
PC47EF12.6-Z	DIN 41985	1	12.7±0.4	6.4±0.1	3.6±0.2	3.65±0.15	8.8	4.65±0.15	1.83
PC47EE13-Z		1	13.0±0.2	6.00±0.15	6.15±0.15	2.75±0.15	10.0	4.6±0.1	1.4
PC47EE16-Z	JIS FEE 16A	1	16.0±0.3	7.15±0.15	4.8±0.2	4.0±0.2	11.7	5.1±0.2	2.0
PC47SEE16-Z		1	16.0±0.3	7.15±0.15	6.8±0.2	3.18±0.18	12.5	5.5±0.1	1.6
PC47EF16-Z	DIN 41985	1	16.1±0.6	8.05±0.15	4.5±0.2	4.55±0.15	11.3	5.9±0.2	2.2
PC47EE19-Z	JIS FEE 19A	1	19.1±0.3	7.95±0.15	5.0±0.2	4.55±0.15	14.2	5.6±0.1	2.3

品番	形状パラメータ					電気的特性		コアロス (W) max. 100kHz 200mT 100°C
	コア定数 $C_i(\text{mm}^{-1})$	実効 断面積 $A_e(\text{mm}^2)$	実効 磁路長 $l_e(\text{mm})$	実効体積 $V_e(\text{mm}^3)$	質量 (g)	AL-value (nH/N ²) 1kHz 0.5mA 100Ts ギャップなし ギャップ付		
PC47EE8-Z	2.75	7.0	19.2	134	0.7	610±25%	40±7% 63±10%	0.05
PC47EE10/11-Z	2.16	12.1	26.1	315	1.5	850±25%	40±7% 63±10%	0.12
PC47EF12.6-Z	2.28	13.0	29.6	385	2.0	810±25%	63±7% 100±10%	0.16
PC47EE13-Z	1.77	17.1	30.2	517	2.7	1130±25%	63±7% 100±10%	0.22
PC47EE16-Z	1.82	19.0	34.5	656	3.3	1140±25%	80±7% 160±10%	0.28
PC47SEE16-Z	1.69	21.7	36.6	795	4.1	1240±25%	80±7% 160±10%	0.34
PC47EF16-Z	1.87	20.1	37.6	754	3.9	1100±25%	63±7% 100±10%	0.31
PC47EE19-Z	1.71	23.0	39.4	906	4.8	1250±25%	80±7% 160±10%	0.39

⚠ 製品をより正しく、安全にご使用いただくために、さらに詳細な特性・仕様をご確認いただける納入仕様書をぜひご請求ください。
記載内容は、改良その他により予告なく変更する場合がありますので、あらかじめご了承ください。

Mn-Zn系 EE、EFコア

■形状と寸法

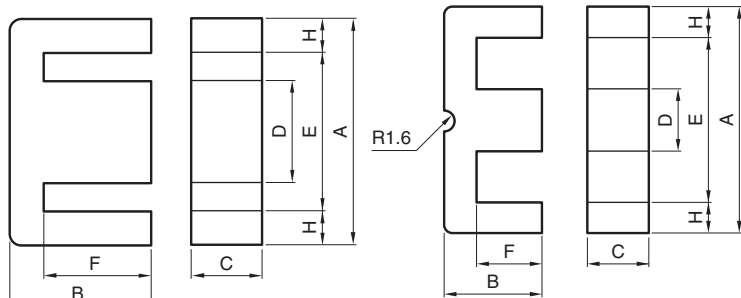

Fig. 1

Fig. 2

PC47	EE19/16	-	Z
材質名	コア形状		AL-value (Z: ギャップなし)

品番	U.S. lam. cores, DIN standard JIS	コア	寸法 (mm)						
			A	B	C	D	E min.	F	H
PC47EE19/16-Z	U.S. EE-187	1	19.29±0.32	8.1±0.18	4.75±0.13	4.75±0.08	14.05	5.715±0.125	2.46
PC47EE20/20/5-Z	DIN 41295	2	20.15±0.55	10.0±0.2	5.1±0.2	5.0±0.2	12.8	6.5±0.2	3.53
PC47EF20-Z	DIN 41985	1	20.0±0.4	9.9±0.2	5.65±0.25	5.7±0.2	14.1	7.2±0.2	2.8
PC47EE22-Z		1	22.0±0.3	9.35±0.15	5.75±0.25	5.75±0.25	13.0	5.35±0.15	4.3
PC47EE25/19-Z	U.S. EE-24/25	1	25.4±0.5	9.46±0.19	6.29±0.19	6.35±0.25	18.55	6.41±0.19	3.11
PC47EF25-Z	DIN 41985	1	25.05±0.75	12.55±0.25	7.2±0.3	7.25±0.25	17.5	8.95±0.25	3.55
PC47EE25.4-Z	JIS FEE 25.4A	1	25.4±0.76	9.66±0.15	6.35±0.25	6.35±0.25	18.5	6.48±0.15	3.18
PC47EE30-Z	JIS FEE 30A	1	30.0±0.5	13.15±0.15	10.7±0.3	10.7±0.3	19.7	8.15±0.15	5.0

品番	形状パラメータ					電気的特性	
	コア定数 $C_1(\text{mm}^{-1})$	実効 断面積 $A_e(\text{mm}^2)$	実効 磁路長 $l_e(\text{mm})$	実効体積 $V_e(\text{mm}^3)$	質量 (g)	AL-value (nH/N ²) 1kHz 0.5mA 100Ts ギャップなし ギャップ付	コアロス (W) max. 100kHz 200mT 100°C
PC47EE19/16-Z	1.75	22.4	39.1	876	4.8	1350±25% 80±7% 160±10%	0.38
PC47EE20/20/5-Z	1.38	31.0	43.0	1340	7.5	1400±25% 100±7% 160±10%	0.47
PC47EF20-Z	1.34	33.5	44.9	1500	7.4	1570±25% 100±7% 160±10%	0.59
PC47EE22-Z	0.970	41.0	39.6	1620	8.8	2180±25% 125±7% 250±10%	0.56
PC47EE25/19-Z	1.22	40.0	48.7	1950	9.1	2000±25% 100±7% 200±10%	0.80
PC47EF25-Z	1.11	51.8	57.8	2990	15	2000±25% 100±7% 160±10%	1.27
PC47EE25.4-Z	1.21	40.3	48.7	1963	10	2000±25% 125±7% 250±10%	0.84
PC47EE30-Z	0.529	109.0	57.7	6290	32	4690±25% 200±5% 400±7%	2.03

⚠ 製品をより正しく、安全にご使用いただくために、さらに詳細な特性・仕様をご確認いただける納入仕様書をぜひご請求ください。
記載内容は、改良その他により予告なく変更する場合がありますので、あらかじめご了承ください。

Mn-Zn系 EE、EFコア



■形状と寸法

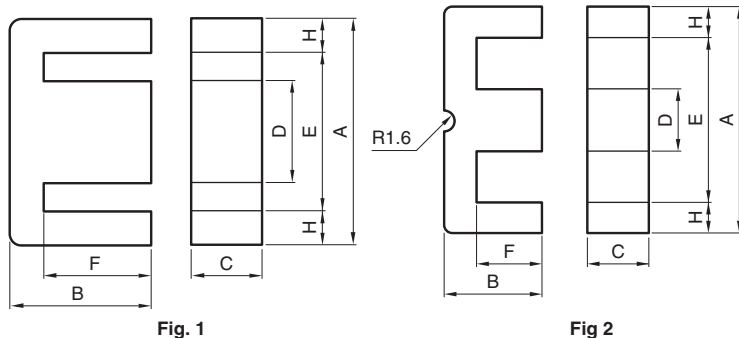

PC47	EE30/30/7	-	Z
材質名	コア形状		AL-value (Z: ギャップなし)

品番	U.S. lam. cores, DIN standard JIS		コア	寸法 (mm)						
	A	B		C	D	E min.	F	H		
PC47EE30/30/7-Z	DIN 41295		2	30.1±0.7	15.0±0.2	7.05±0.25	6.95±0.25	19.5	9.95±0.25	5.1
PC47EF32-Z	DIN 41985		1	32.1±0.8	16.1±0.3	9.15±0.35	9.2±0.3	22.7	11.6±0.3	4.4
PC47EE35/28B-Z	U.S. EE-375		1	34.6±0.5	14.27±0.37	9.31±0.30	9.4±0.3	25.0	9.78±0.25	4.5
PC47EE35-Z	JIS FEE35B		1	34.54±1.0	14.35±0.35	9.53±0.38	9.39±0.27	24.89	9.71±0.28	4.75
PC47EE40-Z	JIS FEE40A		1	40.0±0.5	17.0±0.3	10.7±0.3	10.7±0.3	27.4	10.25±0.25	6.0
PC47EE41/33C-Z	U.S. EE-21		1	41.07±0.8	16.78±0.4	12.57±0.38	12.64±0.45	28.55	10.38±0.3	6.0
PC47EE42/42/15-Z	DIN 41295	JIS FEE42A	1	42.15±0.85	21.0±0.2	14.95±0.25	11.95±0.25	29.5	15.15±0.35	6.025

品番	形状パラメータ					電気的特性		コアロス (W) max. 100kHz 200mT 100°C
	コア定数 C _i (mm ⁻¹)	実効 断面積 A _e (mm ²)	実効 磁路長 ℓ _e (mm)	実効体積 V _e (mm ³)	質量 (g)	AL-value (nH/N ²) 1kHz 0.5mA 100Ts ギャップなし	ギャップ付	
PC47EE30/30/7-Z	1.12	59.7	66.9	4000	22	2100±25%	160±5% 250±7%	1.41
PC47EF32-Z	0.893	83.2	74.3	6180	32	2590±25%	160±5% 250±7%	2.09
PC47EE35/28B-Z	0.819	84.9	69.6	5907	28	2950±25%	200±5% 400±7%	2.02
PC47EE35-Z	0.774	89.3	69.2	6179	57	3170±25%	200±5% 400±7%	2.14
PC47EE40-Z	0.606	128	77.3	9890	50	4150±25%	200±5% 400±7%	3.10
PC47EE41/33C-Z	0.495	157	77.6	12200	64	5060±25%	200±5% 400±7%	4.10
PC47EE42/42/15-Z	0.534	182	97.0	17600	80	4700±25%	250±5% 400±7%	5.94

⚠ 製品をより正しく、安全にご使用いただくために、さらに詳細な特性・仕様をご確認いただける納入仕様書をぜひご請求ください。
記載内容は、改良その他により予告なく変更する場合がありますので、あらかじめご了承ください。

Mn-Zn系 EE、EFコア

■形状と寸法

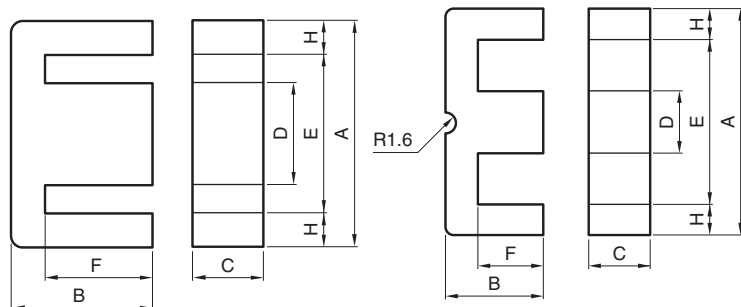

Fig. 1

Fig 2

PC47	42/42/20	-	Z
材質名	コア形状	AL-value (Z: ギャップなし)	

品番	U.S. lam. cores, DIN standard JIS		コア	寸法 (mm)						
	A	B		C	D	E min.	F	H		
PC47EE42/42/20-Z	DIN 41295	JIS FEE42B	1	42.15±0.85	21.0±0.2	19.7±0.3	11.95±0.25	29.5	15.15±0.35	6.025
PC47EE47/39-Z	U.S. EE-625		Fig.1	47.12±0.48	19.63±0.2	15.62±0.25	15.62±0.25	31.72	12.2±0.13	7.49
PC47EE50-Z	JIS FEE50A		Fig.1	50.0 ^{+1.0} _{-0.7}	21.3±0.3	14.6±0.4	14.6±0.4	34.2	12.75±0.25	7.5
PC47EE55/55/21-Z	DIN 41295	JIS FEE55	Fig.1	55.15±1.05	27.5±0.3	20.7±0.3	16.95±0.25	37.5	18.8±0.3	8.53
PC47EE57/47-Z	U.S. EE-75		Fig.1	56.57±1.0	23.60±0.23	18.8±0.25	18.80±0.25	38.1	14.63±0.15	9.02
PC47EE60-Z	JIS FEE60A		Fig.1	60.0 ^{+1.1} _{-0.8}	22.3±0.3	15.6±0.4	15.6±0.4	43.8	14.05±0.25	7.7

品番	形状パラメータ					電気的特性		コアロス (W) max. 100kHz 200mT 100°C
	コア定数 C ₁ (mm ⁻¹)	実効 断面積 A _e (mm ²)	実効 磁路長 l _e (mm)	実効体積 V _e (mm ³)	質量 (g)	AL-value (nH/N ²) 1kHz 0.5mA 100Ts ギャップなし	ギャップ付	
PC47EE42/42/20-Z	0.415	235	97.4	22900	116	6100±25%	250±5% 400±7%	9.65
PC47EE47/39-Z	0.374	242	90.6	21930	108	6660±25%	250±5% 400±7%	9.04
PC47EE50-Z	0.425	226	95.8	21600	116	6110±25%	250±5% 500±7%	8.78
PC47EE55/55/21-Z	0.348	354	123	43700	234	7100±25%	250±5% 400±7%	18.51
PC47EE57/47-Z	0.297	344	102	35100	190	8530±25%	250±5% 400±7%	14.79
PC47EE60-Z	0.446	247	110	27100	135	5670±25%	250±5% 500±7%	11.35

⚠ 製品をより正しく、安全にご使用いただくために、さらに詳細な特性・仕様をご確認いただける納入仕様書をぜひご請求ください。
記載内容は、改良その他により予告なく変更する場合がありますので、あらかじめご了承ください。

Mn-Zn系 Eシリーズ 品番: PC47EE10/11-Z

■形状と寸法

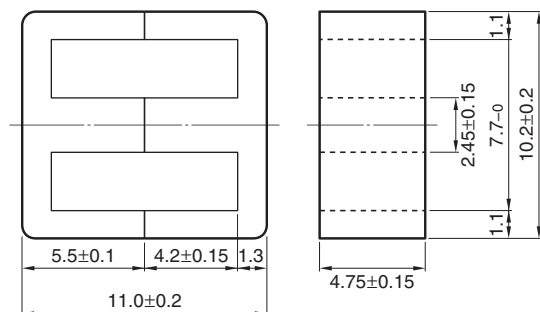

Dimensions in mm

JIS FEE 10.2に基づきます

形状パラメータ							質量 (g/組)	電気的特性		コアロス (W)max. 100kHz 200mT 100°C
コア 定数 C ₁ (mm ⁻¹)	実効 磁路長 l _e (mm)	実効 断面積 A _e (mm ²)	実効体積 V _e (mm ³)	中脚 断面積 A _{cp} (mm ²)	最小中脚 断面積 A _{cp min.} (mm ²)	巻線 断面積 A _{cw} (mm ²)		AL-value * (nH/N ²) 1kHz 0.5mA	100kHz 200mT	
2.16	26.1	12.1	315	11.6	10.6	23.3	1.5	850±25%	1450 min.	0.12

* コイル: ø0.18 2UEW 100Ts

○ 設計例 (フォワードコンバータ方式): 12.1W (100kHz)

NI limit vs. AL-value (Typ.)

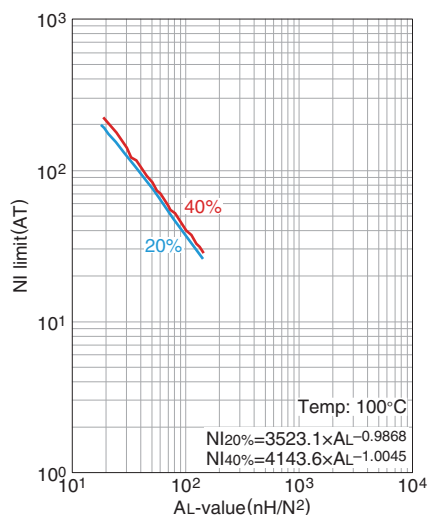

20%および40%のグラフはAL-valueが直
流重畳により初期値から20%と40%低下
した時の値を示しています。

AL-value vs. エアギャップ長 (Typ.)

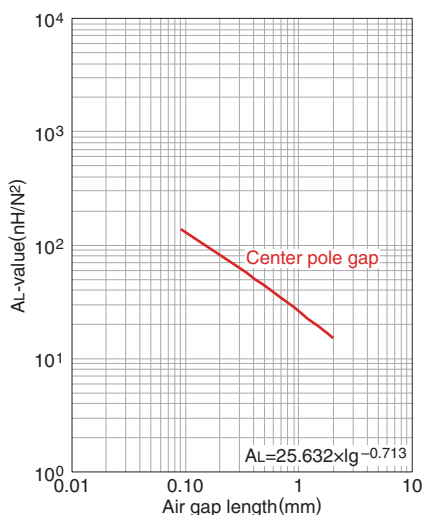

測定条件

- コイル: ø0.18 2UEW 100Ts
- 周波数: 1kHz
- 電流: 0.5mA
- 環境温度: 25°C

温度上昇 vs. トータルロス特性 (Typ.)

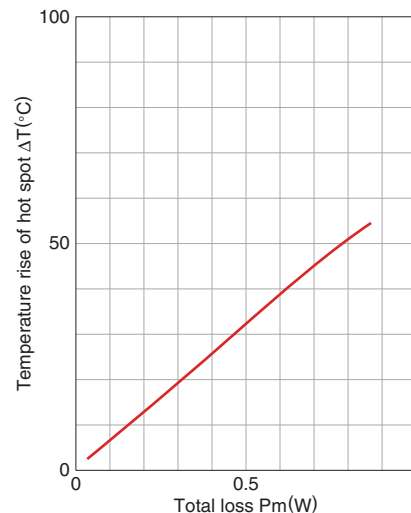

測定条件

- 室内広さ: 約 400x300x 300cm
- 環境温度: 25°C
- 湿度: 45(%RH).

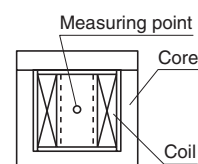

⚠ 製品をより正しく、安全にご使用いただくために、さらに詳細な特性・仕様をご確認いただける納入仕様書をぜひご請求ください。
記載内容は、改良その他により予告なく変更する場合がありますので、あらかじめご了承ください。

Mn-Zn系 Eシリーズ 品番: PC47EE13-Z

■形状と寸法

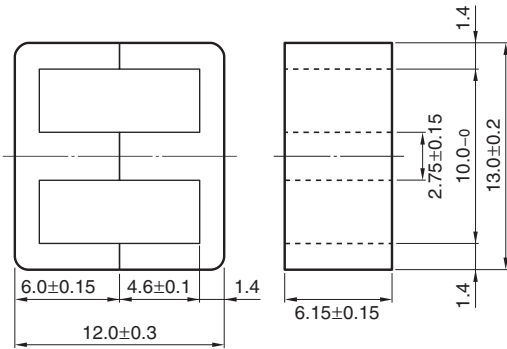

Dimensions in mm

JIS FEI 12.5 に基づきます

形状パラメータ							質量 (g/組)	電気的特性		コアロス (W)max. 100kHz 200mT 100°C
コア 定数 C ₁ (mm ⁻¹)	実効 磁路長 l _e (mm)	実効 断面積 A _e (mm ²)	実効体積 V _e (mm ³)	中脚 断面積 A _{cp} (mm ²)	最小中脚 断面積 A _{cp min.} (mm ²)	巻線 断面積 A _{cw} (mm ²)		AL-value * (nH/N ²) 1kHz 0.5mA	100kHz 200mT	
1.77	30.2	17.1	517	16.9	15.6	34.3	2.7	1130±25%	1770 min.	0.22

* コイル : ø0.18 2UEW 100Ts

○ 設計例 (フォワードコンバータ方式) : 25W (100kHz)

NI limit vs. AL-value (Typ.)

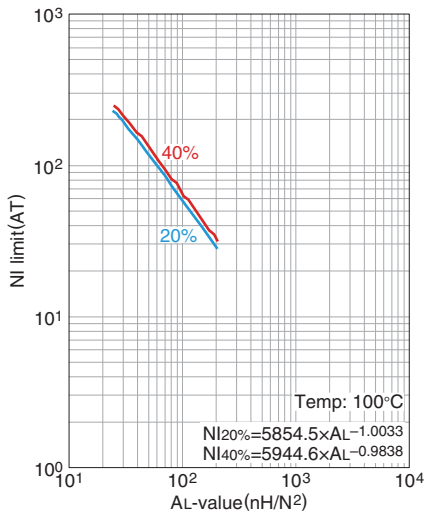

20%および40%のグラフはAL-valueが直
流重畳により初期値から20%と40%低下
した時の値を示しています。

AL-value vs. エアギャップ長 (Typ.)

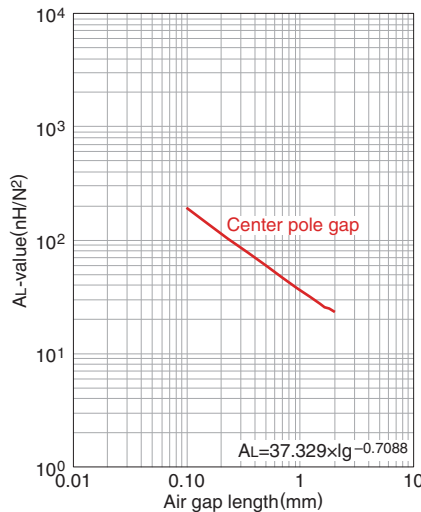

測定条件

- コイル : ø0.18 2UEW 100Ts
- 周波数 : 1kHz
- 電流 : 0.5mA
- 環境温度 : 25°C

温度上昇 vs. トータルロス特性 (Typ.)

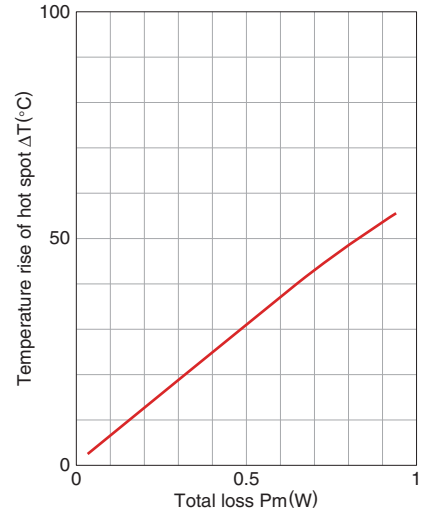

測定条件

- 室内広さ : 約 400x300x 300cm
- 環境温度 : 25°C
- 湿度 : 45(%RH).

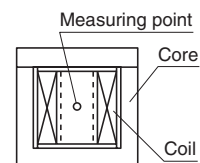

⚠ 製品をより正しく、安全にご使用いただくために、さらに詳細な特性・仕様をご確認いただける納入仕様書をぜひご請求ください。
記載内容は、改良その他により予告なく変更する場合がありますので、あらかじめご了承ください。

Mn-Zn系 Eシリーズ 品番: PC47EE16-Z

■形状と寸法

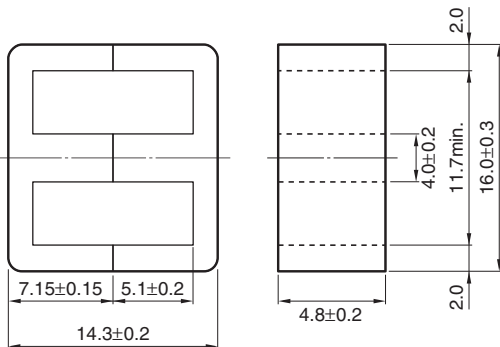

Dimensions in mm

形状パラメータ								電気的特性	
コア 定数 C ₁ (mm ⁻¹)	実効 磁路長 ℓ _e (mm)	実効 断面積 A _e (mm ²)	実効体積 V _e (mm ³)	中脚 断面積 A _{cp} (mm ²)	最小中脚 断面積 A _{cp min.} (mm ²)	巻線 断面積 A _{cw} (mm ²)	質量 (g/組)	AL-value * (nH/N ²) 1kHz 0.5mA	コアロス (W)max. 100kHz 200mT 100°C
1.82	34.5	19.0	656	19.2	17.5	41.4	3.3	1140±25%	0.28

* コイル : ø0.18 2UEW 100Ts

○ 設計例 (フォワードコンバータ方式) : 32W (100kHz)

NI limit vs. AL-value (Typ.)

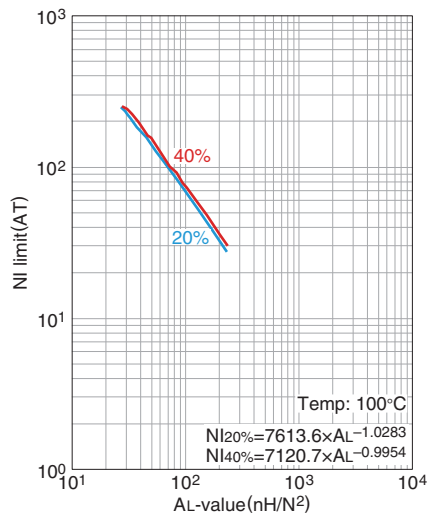

20%および40%のグラフはAL-valueが直
流重量により初期値から20%と40%低下
した時の値を示しています。

AL-value vs. エアギャップ長 (Typ.)

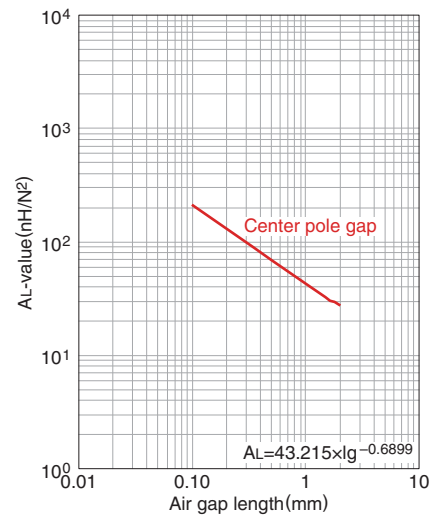

測定条件

- コイル : ø0.18 2UEW 100Ts
- 周波数 : 1kHz
- 電流 : 0.5mA
- 環境温度 : 25°C

Mn-Zn系 Eシリーズ 品番: PC47EE19-Z

■形状と寸法

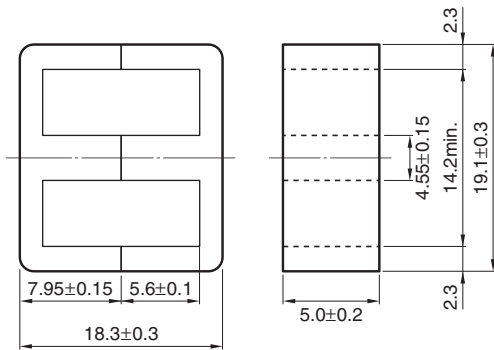

Dimensions in mm

形状パラメータ								電気的特性	
コア 定数 C ₁ (mm ⁻¹)	実効 磁路長 ℓ _e (mm)	実効 断面積 A _e (mm ²)	実効体積 V _e (mm ³)	中脚 断面積 A _{cp} (mm ²)	最小中脚 断面積 A _{cp min.} (mm ²)	巻線 断面積 A _{cw} (mm ²)	質量 (g/組)	AL-value * (nH/N ²) 1kHz 0.5mA	コアロス (W)max. 100kHz 200mT 100°C
1.71	39.4	23.0	906	22.8	21.1	55.8	4.8	1250±25%	0.39

* コイル: ø0.18 2UEW 100Ts

○ 設計例 (フォワードコンバータ方式): 45W (100kHz)

NI limit vs. AL-value (Typ.)

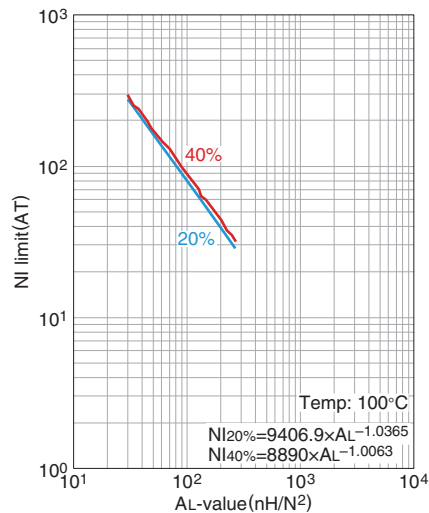

20%および40%のグラフはAL-valueが直
流重畳により初期値から20%と40%低下
した時の値を示しています。

AL-value vs. エアギャップ長 (Typ.)

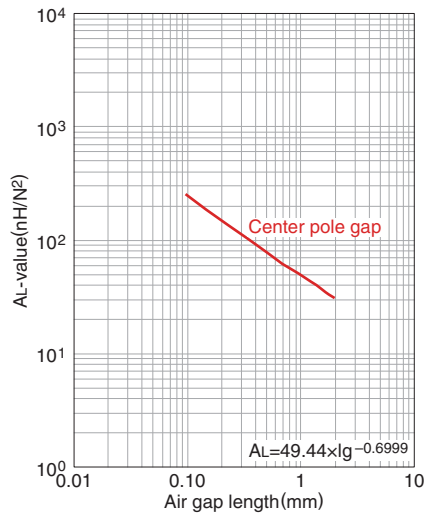

測定条件

- コイル: ø0.18 2UEW 100Ts
- 周波数: 1kHz
- 電流: 0.5mA
- 環境温度: 25°C

Mn-Zn系 Eシリーズ 品番: PC47EE25/19-Z

■形状と寸法

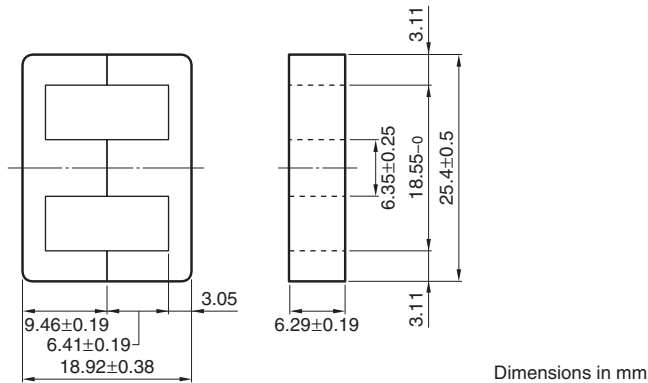

形状パラメータ								電気的特性		
コア定数 C ₁ (mm ⁻¹)	実効磁路長 ℓ _e (mm)	実効断面積 A _e (mm ²)	実効体積 V _e (mm ³)	中脚断面積 A _{cp} (mm ²)	最小中脚断面積 A _{cp min.} (mm ²)	巻線断面積 A _{cw} (mm ²)	質量 (g/組)	AL-value *		コアロス
								(nH/N ²) 1kHz 0.5mA	100kHz 200mT	(W)max. 100kHz 200mT 100°C
1.22	48.7	40.0	1950	39.9	37.2	79.0	9.1	2000±25%	2570 min.	0.80

* コイル: ø0.23 2UEW 100Ts

○ 設計例 (フォワードコンバータ方式): 93W (100kHz)

NI limit vs. AL-value (Typ.)

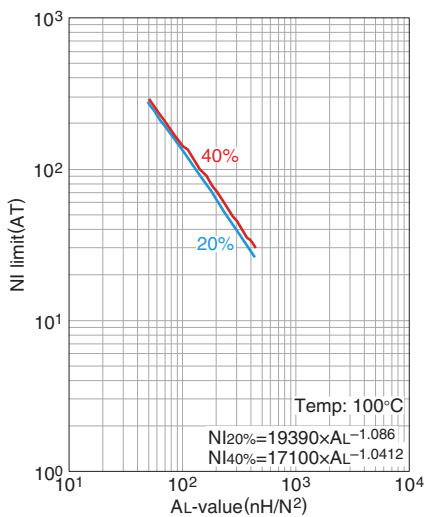

20%および40%のグラフはAL-valueが直流重畳により初期値から20%と40%低下した時の値を示しています。

AL-value vs. エアギャップ長 (Typ.)

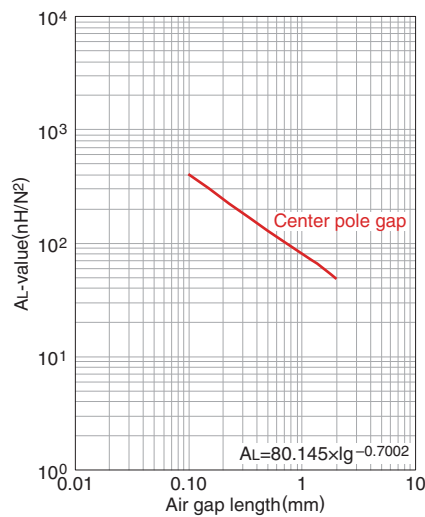

測定条件

- コイル: ø0.23 2UEW 100Ts
- 周波数: 1kHz
- 電流: 0.5mA
- 環境温度: 25°C

温度上昇 vs. トータルロス特性 (Typ.)

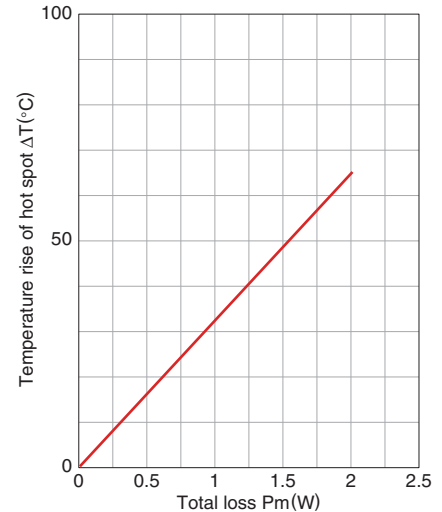

測定条件

- 室内広さ: 約 400x300x 300cm
- 環境温度: 25°C
- 湿度: 45(%RH).

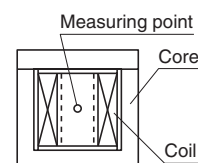

⚠ 製品をより正しく、安全にご使用いただくために、さらに詳細な特性・仕様をご確認いただける納入仕様書をぜひご請求ください。記載内容は、改良その他により予告なく変更する場合がありますので、あらかじめご了承ください。

Mn-Zn系 Eシリーズ 品番: PC47EE30-Z

■形状と寸法

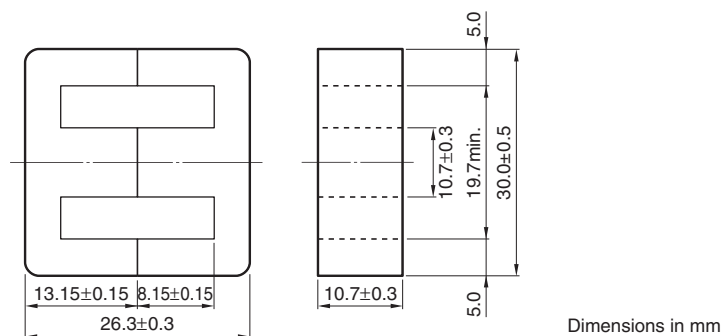

DIN 41295 に基づきます

形状パラメータ								電気的特性	
コア定数 C ₁ (mm ⁻¹)	実効磁路長 ℓ _e (mm)	実効断面積 A _e (mm ²)	実効体積 V _e (mm ³)	中脚断面積 A _{cp} (mm ²)	最小中脚断面積 A _{cp min.} (mm ²)	巻線断面積 A _{cw} (mm ²)	質量 (g/組)	AL-value * (nH/N ²) 1kHz 0.5mA	コアロス (W)max. 100kHz 200mT 100°C
0.529	57.7	109.9	6290	114	108	75.8	32	4690±25%	2.03

* コイル: ø0.35 2UEW 100Ts

○ 設計例 (フォワードコンバータ方式): 203W (100kHz)

NI limit vs. AL-value (Typ.)

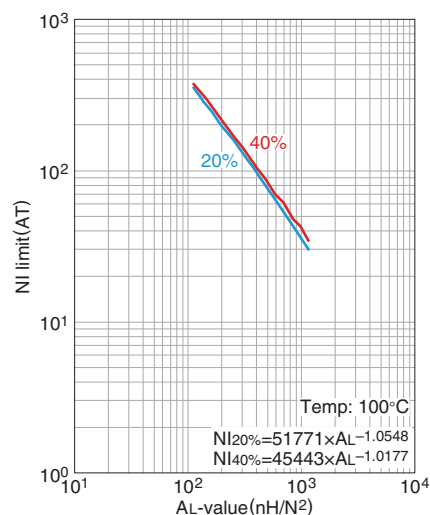

20%および40%のグラフはAL-valueが直流通重により初期値から20%と40%低下した時の値を示しています。

AL-value vs. エアギャップ長 (Typ.)

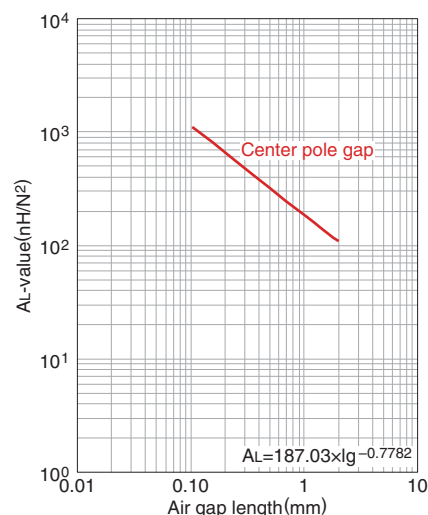

測定条件

- コイル: ø0.35 2UEW 100Ts
- 周波数: 1kHz
- 電流: 0.5mA
- 環境温度: 25°C

Mn-Zn系 Eシリーズ 品番: PC47EE40-Z

■形状と寸法

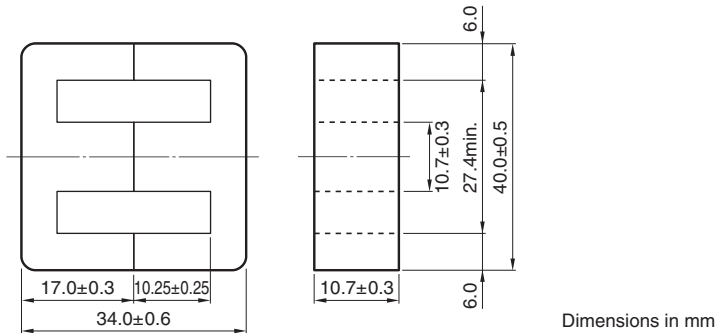

形状パラメータ								電気的特性	
コア 定数 C ₁ (mm ⁻¹)	実効 磁路長 ℓ _e (mm)	実効 断面積 A _e (mm ²)	実効体積 V _e (mm ³)	中脚 断面積 A _{cp} (mm ²)	最小中脚 断面積 A _{cp min.} (mm ²)	巻線 断面積 A _{cw} (mm ²)	質量 (g/組)	AL-value * (nH/N ²) 1kHz 0.5mA	コアロス (W)max. 100kHz 200mT 100°C
0.060	77.3	128	9890	114	108	164	50	4150±25%	3.1

* コイル: ø0.18 2UEW 100Ts

○ 設計例 (フォワードコンバータ方式): 311W (100kHz)

NI limit vs. AL-value (Typ.)

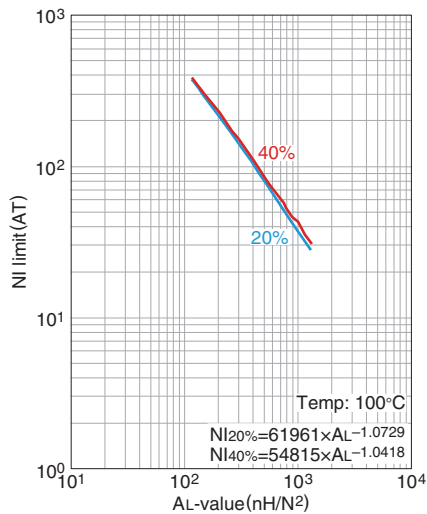

20%および40%のグラフはAL-valueが直
流重畳により初期値から20%と40%低下
した時の値を示しています。

AL-value vs. エアギャップ長 (Typ.)

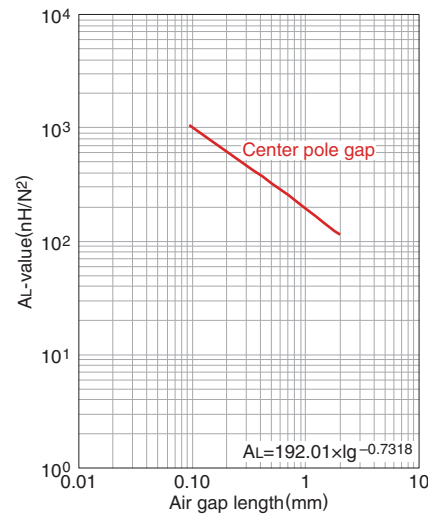

測定条件

- コイル: ø0.18 2UEW 100Ts
- 周波数: 1kHz
- 電流: 0.5mA
- 環境温度: 25°C

Mn-Zn系 Eシリーズ 品番: PC47EE50-Z

■形状と寸法

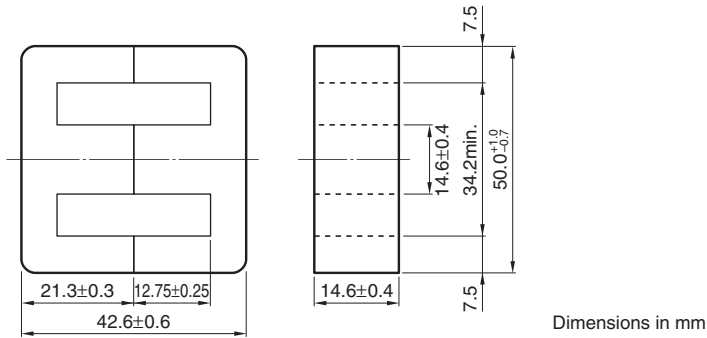

形状パラメータ								電気的特性	
コア 定数 C ₁ (mm ⁻¹)	実効 磁路長 ℓ _e (mm)	実効 断面積 A _e (mm ²)	実効体積 V _e (mm ³)	中脚 断面積 A _{cp} (mm ²)	最小中脚 断面積 A _{cp min.} (mm ²)	巻線 断面積 A _{cw} (mm ²)	質量 (g/組)	AL-value * (nH/N ²) 1kHz 0.5mA	コアロス (W)max. 100kHz 200mT 100°C
0.425	95.8	226	21600	213	202	262	116	6110±25%	8.78

* コイル: ø0.18 2UEW 100Ts

○ 設計例 (フォワードコンバータ方式): 556W (100kHz)

NI limit vs. AL-value (Typ.)

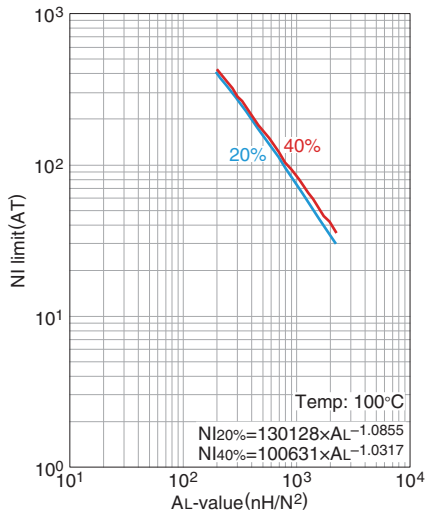

20%および40%のグラフはAL-valueが直
流重畳により初期値から20%と40%低下
した時の値を示しています。

AL-value vs. エアギャップ長 (Typ.)

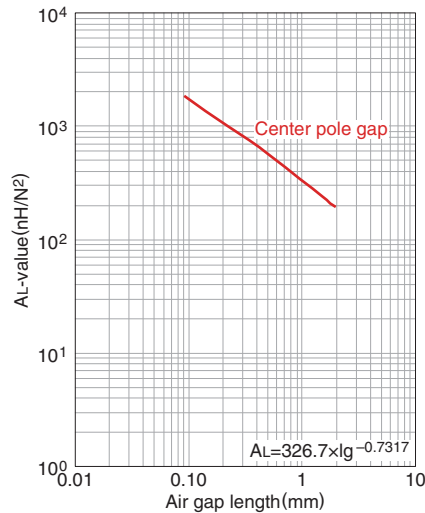

測定条件

- コイル: ø0.18 2UEW 100Ts
- 周波数: 1kHz
- 電流: 0.5mA
- 環境温度: 25°C

Mn-Zn系 Eシリーズ 品番: PC47EE60-Z

■形状と寸法

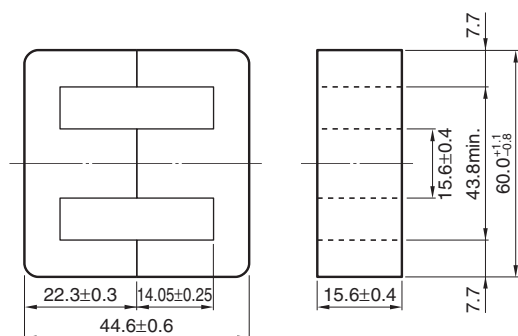

Dimensions in mm

形状パラメータ								電気的特性	
コア 定数 C ₁ (mm ⁻¹)	実効 磁路長 ℓ _e (mm)	実効 断面積 A _e (mm ²)	実効体積 V _e (mm ³)	中脚 断面積 A _{cp} (mm ²)	最小中脚 断面積 A _{cp min.} (mm ²)	巻線 断面積 A _{cw} (mm ²)	質量 (g/組)	AL-value * (nH/N ²) 1kHz 0.5mA	コアロス (W)max. 100kHz 200mT 100°C
0.446	110	247	27100	243	231	407	135	5670±25%	11.35

* コイル: ø0.18 2UEW 100Ts

○ 設計例 (フォワードコンバータ方式): 713W (100kHz)

NI limit vs. AL-value (Typ.)

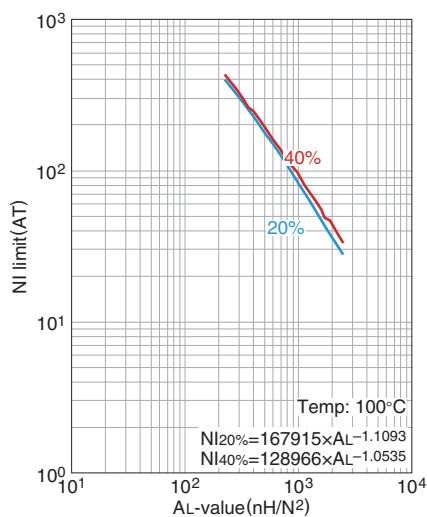

20%および40%のグラフはAL-valueが直
流重畳により初期値から20%と40%低下
した時の値を示しています。

AL-value vs. エアギャップ長 (Typ.)

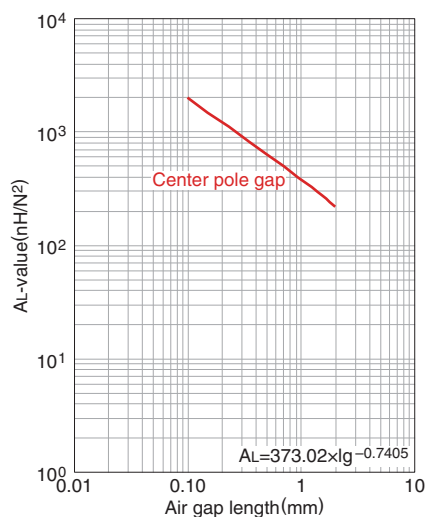

測定条件

- コイル: ø0.18 2UEW 100Ts
- 周波数: 1kHz
- 電流: 0.5mA
- 環境温度: 25°C

Mn-Zn系 EERコア



■形状と寸法

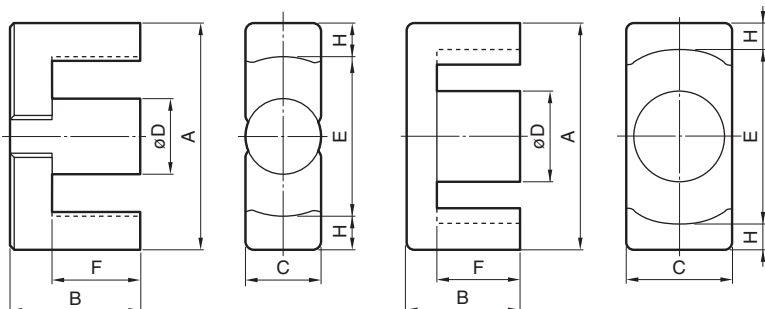

Fig. 1

Fig. 2

PC47	EER25.5	Z
材質名	コア形状	AL-value (Z: ギャップなし)

品番	U.S. lam. cores, DIN standard JIS	コア	寸法 (mm)						
			A	B	C	øD	E min.	F	H
PC47EER25.5-Z PC95EER25.5-Z	JIS FEER25.5A	Fig.1	25.5±0.5	9.3±0.2	7.5±0.2	7.5±0.15	19.8	6.2±0.2	2.6
PC47EER28-Z PC95EER28-Z	JIS FEER28.5A	Fig.2	28.55±0.55	14.0±0.2	11.4±0.25	9.9±0.25	21.2	9.65±0.25	3.4
PC47EER28L-Z PC95EER28L-Z	JIS FEER28.5B	Fig.2	28.55±0.55	16.9±0.25	11.4±0.25	9.9±0.25	21.2	12.53±0.28	3.4
PC47EER35-Z PC95EER35-Z	JIS FEER35A	Fig.1	35.0±0.5	20.7±0.2	11.3±0.2	11.3±0.15	25.6	14.7±0.3	4.43
PC47EER40-Z PC95EER40-Z		Fig.1	40.0±0.5	22.4±0.2	13.3±0.25	13.3±0.25	29.0	15.4±0.3	5.28
PC47EER42-Z	JIS FEER42	Fig.1	42.0±0.6	22.4±0.2	15.5±0.25	15.5±0.25	29.4	15.4±0.3	6.0
PC47EER42/42/20-Z		Fig.2	42.15±0.65	21.2±0.2	19.60±0.4	17.3±0.25	31.8	15.25±0.25	4.93
PC47EER49-Z		Fig.1	49.0±0.8	19.0±0.3	17.2±0.4	17.2±0.25	36.4	12.4±0.2	6.0

品番	形状パラメータ				質量	電気的特性 AL-value		コアロス			
	コア定数 C ₁ (mm ⁻¹)	実効 断面積 A _e (mm ²)	実効 磁路長 ℓ _e (mm)	実効体積 V _e (mm ³)		(nH/N ²) 1kHz 0.5mA 100Ts ギャップなし	ギャップ付	100°C	25°C	80°C	120°C
PC47EER25.5-Z PC95EER25.5-Z	1.08	44.8	48.2	2160	11	1920±25% 2700±25%	100±5% 200±7%	0.75 —	— 1.1	— 0.9	— 1.1
PC47EER28-Z PC95EER28-Z	0.780	82.1	64.0	5250	28	2870±25% 4000±25%	200±5% 400±7%	1.72 —	— 2.45	— 2.1	— 2.45
PC47EER28L-Z PC95EER28L-Z	0.928	81.4	75.5	6150	33	2520±25% 3500±25%	160±5% 315±7%	2.03 —	— 2.9	— 2.45	— 2.9
PC47EER35-Z PC95EER35-Z	0.849	107	90.8	9720	52	2770±25% 4000±25%	200±5% 400±7%	3.18 —	— 4.55	— 3.8	— 4.55
PC47EER40-Z PC95EER40-Z	0.658	149	98.0	14600	78	3620±25% 5200±25%	200±5% 400±7%	4.77 —	— 6.8	— 5.7	— 6.8
PC47EER42-Z	0.509	194	98.8	19200	102	4690±25%	250±5% 500±7%	6.47	—	—	—
PC47EER42/42/20-Z	0.411	240	98.6	23700	116	5340±25%	250±5% 500±7%	9.96	—	—	—
PC47EER49-Z	0.395	231	91.3	21100	110	6250±25%	250±5% 500±7%	4.03	—	—	—

⚠ 製品をより正しく、安全にご使用いただくために、さらに詳細な特性・仕様をご確認いただける納入仕様書をぜひご請求ください。
記載内容は、改良その他により予告なく変更する場合がありますので、あらかじめご了承ください。

Mn-Zn系 Eシリーズ 品番: PC47EER25.5-Z

■形状と寸法

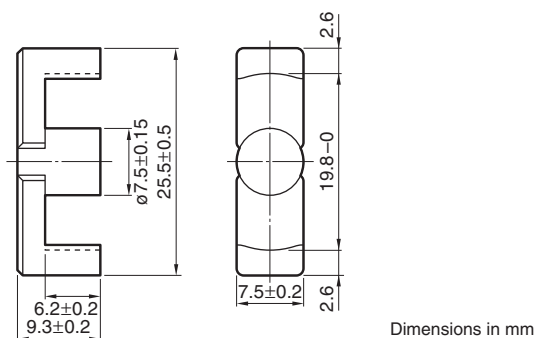

JIS FEER 25.5A に基づきます

形状パラメータ								電気的特性		
コア定数 C ₁ (mm ⁻¹)	実効磁路長 l _e (mm)	実効断面積 A _e (mm ²)	実効体積 V _e (mm ³)	中脚断面積 A _{cp} (mm ²)	最小中脚断面積 A _{cp min.} (mm ²)	巻線断面積 A _{cw} (mm ²)	質量 (g/組)	AL-value *		コアロス
								(nH/N ²) 1kHz 0.5mA	100kHz 200mT	(W)max. 100kHz 200mT 100°C
1.08	48.2	44.8	2160	44.2	42.4	79.4	11	1920±25%	2910 min.	0.75

* コイル: ø0.35 2UEW 100Ts
○ 設計例 (フォワードコンバータ方式): 112W (100kHz)

NI limit vs. AL-value (Typ.)

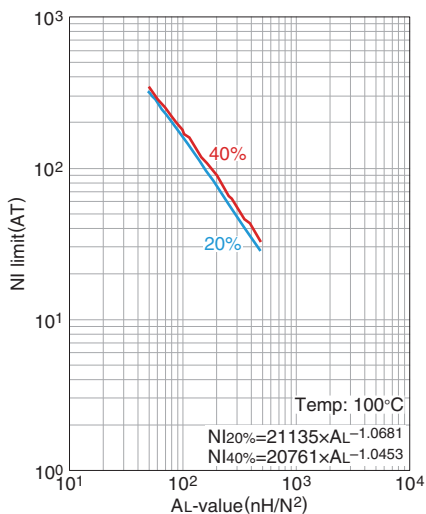

20%および40%のグラフはAL-valueが直流重畳により初期値から20%と40%低下した時の値を示しています。

AL-value vs. エアギャップ長 (Typ.)

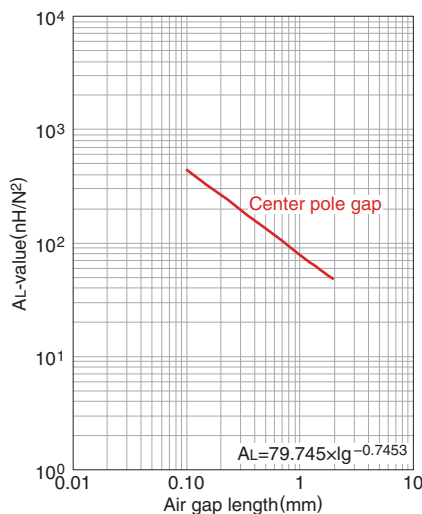

測定条件
 • コイル: ø0.35 2UEW 100Ts
 • 周波数: 1kHz
 • 電流: 0.5mA
 • 環境温度: 25°C

温度上昇 vs. トータルロス特性 (Typ.)

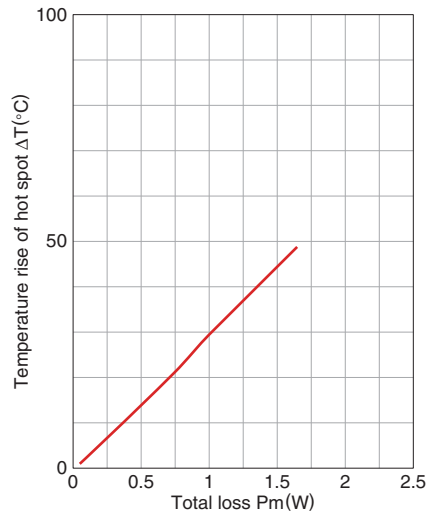

測定条件
 • 室内広さ: 約 400x300x 300cm
 • 環境温度: 25°C
 • 湿度: 45(%RH)

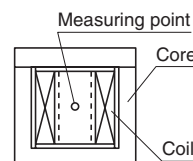

⚠ 製品をより正しく、安全にご使用いただくために、さらに詳細な特性・仕様をご確認いただける納入仕様書をぜひご請求ください。記載内容は、改良その他により予告なく変更する場合がありますので、あらかじめご了承ください。

Mn-Zn系 Eシリーズ 品番: PC95EER25.5-Z

■形状と寸法

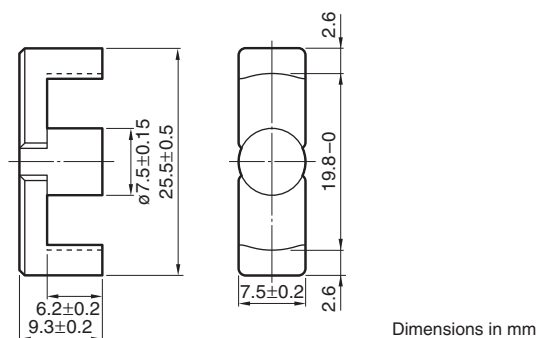

JIS FEER 25.5A に基づきます

形状パラメータ								電気的特性			
コア 定数 C ₁ (mm ⁻¹)	実効 磁路長 ℓ _e (mm)	実効 断面積 A _e (mm ²)	実効体積 V _e (mm ³)	中脚 断面積 A _{cp} (mm ²)	最小中脚 断面積 A _{cp min.} (mm ²)	巻線 断面積 A _{cw} (mm ²)	質量 (g/組)	AL-value * (nH/N ²) 1kHz 0.5mA	コアロス (W) 100kHz 200mT 25°C 80°C 120°C		
1.08	48.2	44.8	2160	44.2	42.4	79.4	11	2700±25%	1.1	0.9	1.1

* コイル: ø0.35 2UEW 100Ts

○ 設計例 (フォワードコンバータ方式): 96W (100kHz)

NI limit vs. AL-value (Typ.)

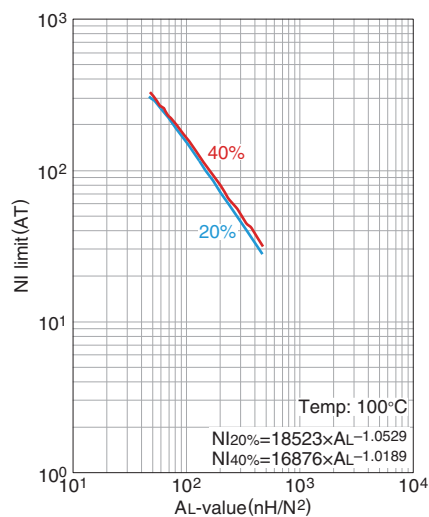

20%および40%のグラフはAL-valueが直
流重畳により初期値から20%と40%低下
した時の値を示しています。

AL-value vs. エアギャップ長 (Typ.)

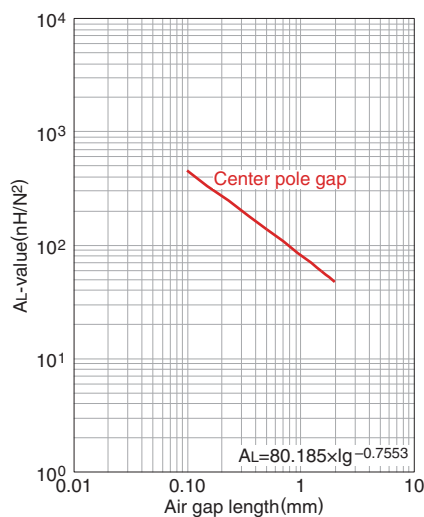

測定条件

- コイル: ø0.35 2UEW 100Ts
- 周波数: 1kHz
- 電流: 0.5mA
- 環境温度: 25°C

温度上昇 vs. トータルロス特性 (Typ.)

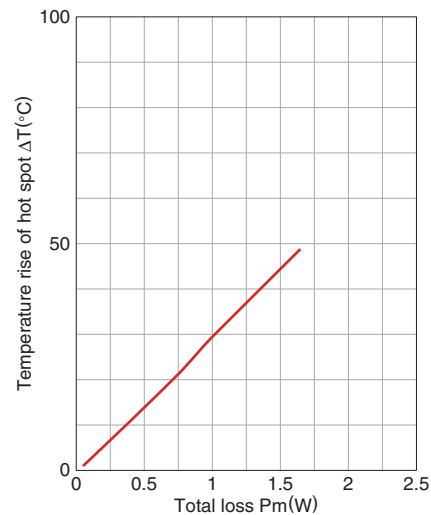

測定条件

- 室内広さ: 約 400x300x 300cm
- 環境温度: 25°C
- 湿度: 45%(%)RH.

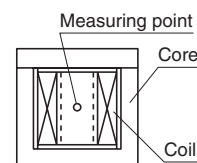

⚠ 製品をより正しく、安全にご使用いただくために、さらに詳細な特性・仕様をご確認いただける納入仕様書をぜひご請求ください。
記載内容は、改良その他により予告なく変更する場合がありますので、あらかじめご了承ください。

Mn-Zn系 Eシリーズ 品番: PC47EER28-Z

■形状と寸法

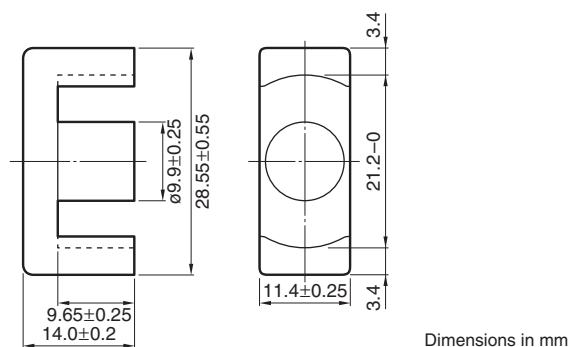

JIS FEER 28.5A に基づきます

形状パラメータ							質量 (g/組)	電気的特性		コアロス (W)max. 100kHz 200mT 100°C
コア 定数 C ₁ (mm ⁻¹)	実効 磁路長 ℓ _e (mm)	実効 断面積 A _e (mm ²)	実効体積 V _e (mm ³)	中脚 断面積 A _{cp} (mm ²)	最小中脚 断面積 A _{cp min.} (mm ²)	巻線 断面積 A _{cw} (mm ²)		AL-value *	100kHz 200mT	
0.78	64.0	82.1	5250	77.0	73.1	114	28	2870±25%	4350 min.	1.72

* コイル: ø0.35 2UEW 100Ts

○ 設計例 (フォワードコンバータ方式): 233W (100kHz)

NI limit vs. AL-value (Typ.)

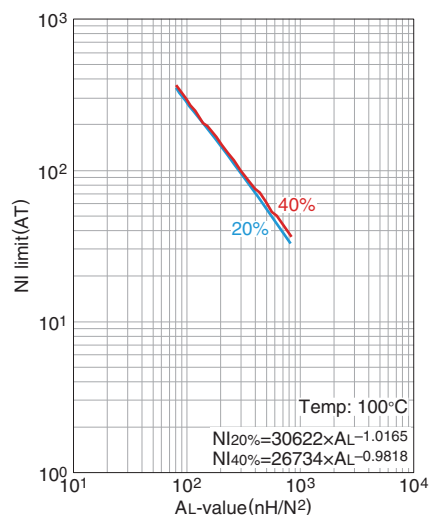

20%および40%のグラフはAL-valueが直
流重畳により初期値から20%と40%低下
した時の値を示しています。

AL-value vs. エアギャップ長 (Typ.)

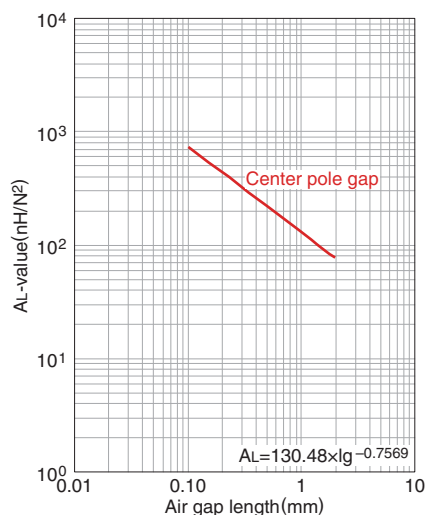

測定条件

- コイル: ø0.35 2UEW 100Ts
- 周波数: 1kHz
- 電流: 0.5mA
- 環境温度: 25°C

温度上昇 vs. トータルロス特性 (Typ.)

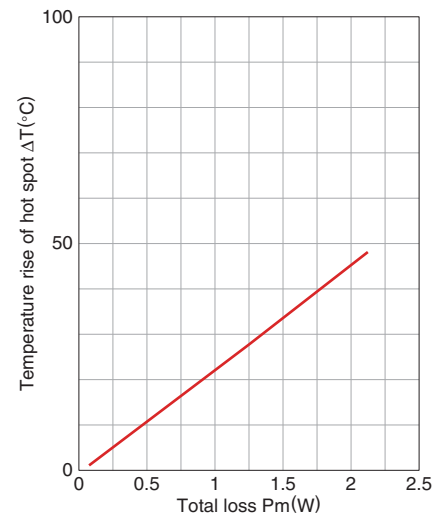

測定条件

- 室内広さ: 約 400x300x 300cm
- 環境温度: 25°C
- 湿度: 45(%RH).

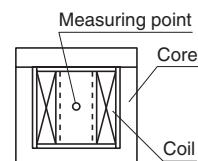

⚠ 製品をより正しく、安全にご使用いただくために、さらに詳細な特性・仕様をご確認いただける納入仕様書をぜひご請求ください。
記載内容は、改良その他により予告なく変更する場合がありますので、あらかじめご了承ください。

Mn-Zn系 Eシリーズ 品番: PC95EER28-Z

■形状と寸法

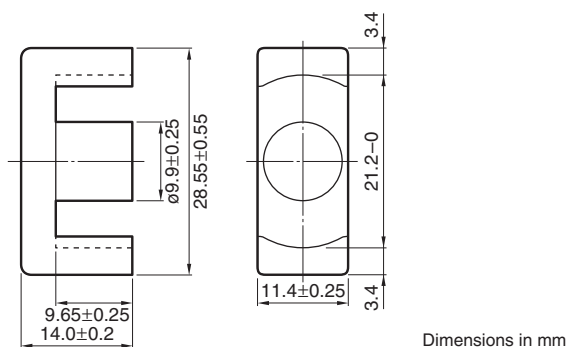

JIS FEER 28.5A に基づきます

形状パラメータ							質量 (g/組)	電気的特性			
コア 定数 C ₁ (mm ⁻¹)	実効 磁路長 l _e (mm)	実効 断面積 A _e (mm ²)	実効体積 V _e (mm ³)	中脚 断面積 A _{cp} (mm ²)	最小中脚 断面積 A _{cp min.} (mm ²)	巻線 断面積 A _{cw} (mm ²)		AL-value * (nH/N ²) 1kHz 0.5mA	コアロス (W) 100kHz 200mT 25°C 80°C 120°C		
0.78	64.0	82.1	5250	77.0	73.1	114	28	4000±25%	2.45	2.1	2.45

* コイル: ø0.35 2UEW 100Ts
○ 設計例 (フォワードコンバータ方式): 223W (100kHz)

NI limit vs. AL-value (Typ.)

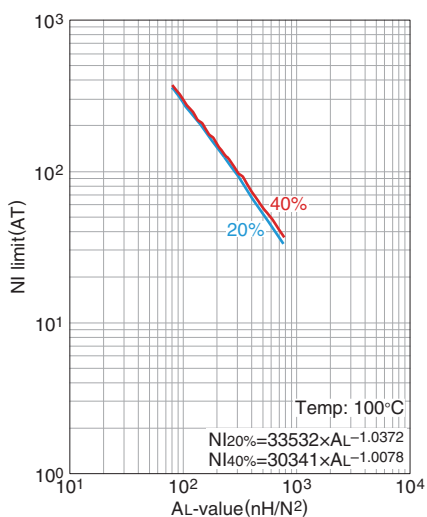

20%および40%のグラフはAL-valueが直
流重畳により初期値から20%と40%低下
した時の値を示しています。

AL-value vs. エアギャップ長 (Typ.)

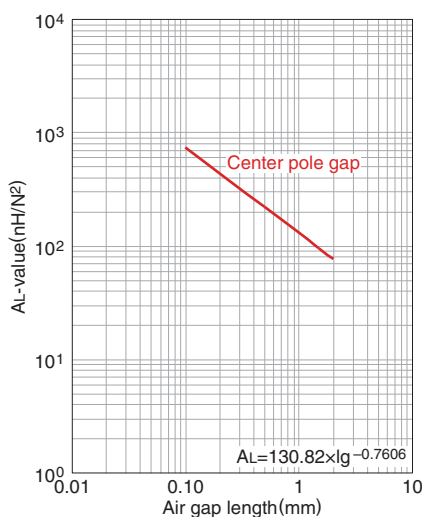

測定条件
 • コイル: ø0.35 2UEW 100Ts
 • 周波数: 1kHz
 • 電流: 0.5mA
 • 環境温度: 25°C

温度上昇 vs. トータルロス特性 (Typ.)

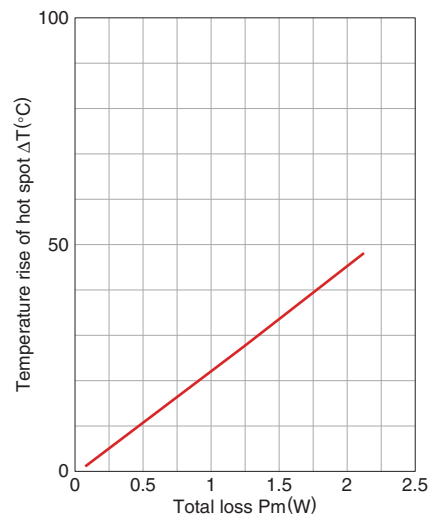

測定条件
 • 室内広さ: 約 400x300x 300cm
 • 環境温度: 25°C
 • 湿度: 45%(%)RH.

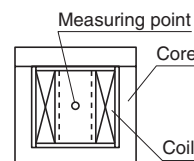

⚠ 製品をより正しく、安全にご使用いただくために、さらに詳細な特性・仕様をご確認いただける納入仕様書をぜひご請求ください。
記載内容は、改良その他により予告なく変更する場合がありますので、あらかじめご了承ください。

Mn-Zn系 Eシリーズ 品番: PC47EER28L-Z

■形状と寸法

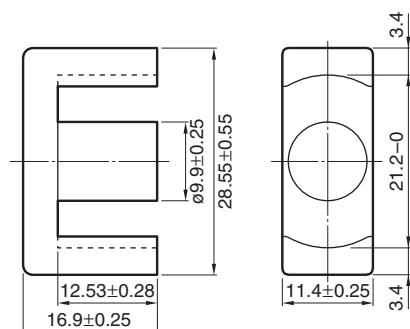

Dimensions in mm

JIS FEER 28.5B に基づきます

形状パラメータ							質量 (g/組)	電気的特性		コアロス (W)max. 100kHz 200mT 100°C
コア 定数 C ₁ (mm ⁻¹)	実効 磁路長 ℓ _e (mm)	実効 断面積 A _e (mm ²)	実効体積 V _e (mm ³)	中脚 断面積 A _{cp} (mm ²)	最小中脚 断面積 A _{cp min.} (mm ²)	巻線 断面積 A _{cw} (mm ²)		AL-value * (nH/N ²) 1kHz 0.5mA	100kHz 200mT	
0.928	75.5	81.4	6150	77.0	73.1	148	33	2520±25%	3660 min.	2.03

* コイル : ø0.35 2UEW 100Ts

○ 設計例 (フォワードコンバータ方式) : 267W (100kHz)

NI limit vs. AL-value (Typ.)

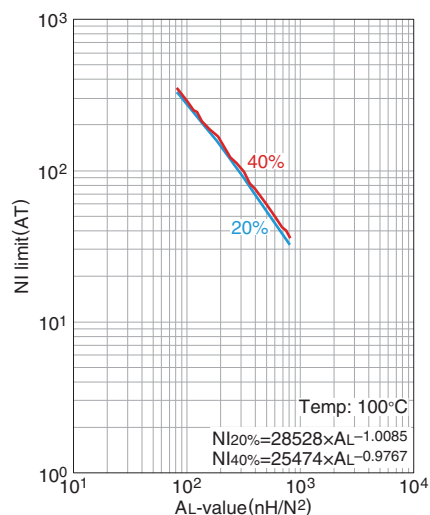

20%および40%のグラフはAL-valueが直
流重畳により初期値から20%と40%低下
した時の値を示しています。

AL-value vs. エアギャップ長 (Typ.)

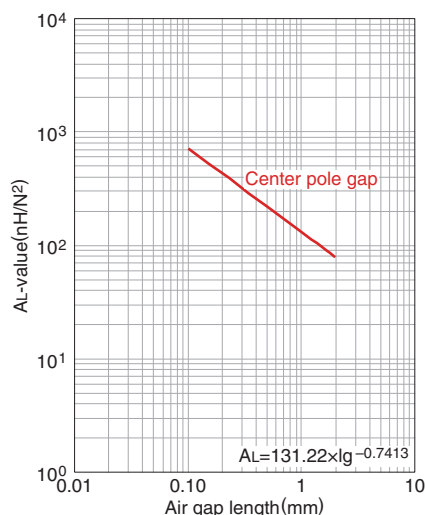

測定条件

- コイル : ø0.35 2UEW 100Ts
- 周波数 : 1kHz
- 電流 : 0.5mA
- 環境温度 : 25°C

温度上昇 vs. トータルロス特性 (Typ.)

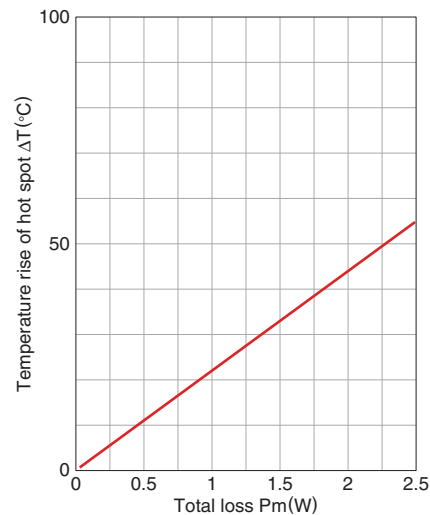

測定条件

- 室内広さ : 約 400x300x 300cm
- 環境温度 : 25°C
- 湿度 : 45(%RH).

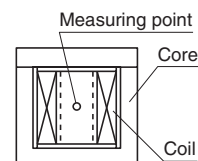

⚠ 製品をより正しく、安全にご使用いただくために、さらに詳細な特性・仕様をご確認いただける納入仕様書をぜひご請求ください。
記載内容は、改良その他により予告なく変更する場合がありますので、あらかじめご了承ください。

Mn-Zn系 Eシリーズ 品番: PC95EER28L-Z

■形状と寸法

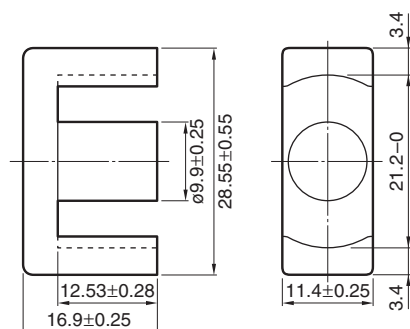

Dimensions in mm

JIS FEER 28.5B に基づきます

形状パラメータ							質量 (g/組)	電気的特性		コアロス			
コア 定数 C ₁ (mm ⁻¹)	実効 磁路長 l _e (mm)	実効 断面積 A _e (mm ²)	実効体積 V _e (mm ³)	中脚 断面積 A _{cp} (mm ²)	最小中脚 断面積 A _{cp min.} (mm ²)	巻線 断面積 A _{cw} (mm ²)		AL-value * (nH/N ²) 1kHz 0.5mA					
0.928	75.5	81.4	6150	77.0	73.1	148	3500±25%	(W) 100kHz 200mT 25°C	80°C	120°C	2.9	2.45	2.9

* コイル: ø0.35 2UEW 100Ts

○ 設計例 (フォワードコンバータ方式): 250W (100kHz)

NI limit vs. AL-value (Typ.)

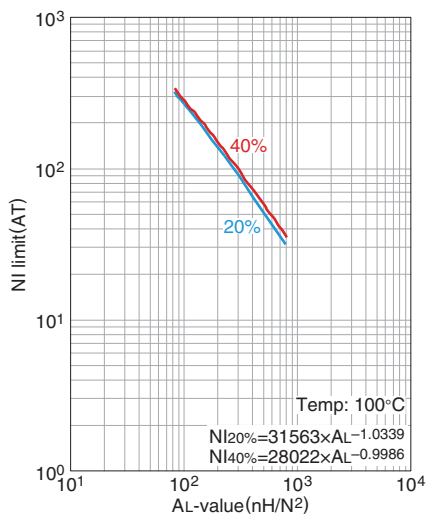

20%および40%のグラフはAL-valueが直
流重畳により初期値から20%と40%低下
した時の値を示しています。

AL-value vs. エアギャップ長 (Typ.)

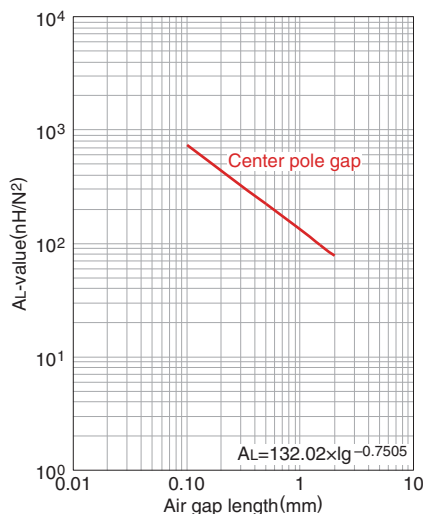

測定条件

- コイル: ø0.35 2UEW 100Ts
- 周波数: 1kHz
- 電流: 0.5mA
- 環境温度: 25°C

温度上昇 vs. トータルロス特性 (Typ.)

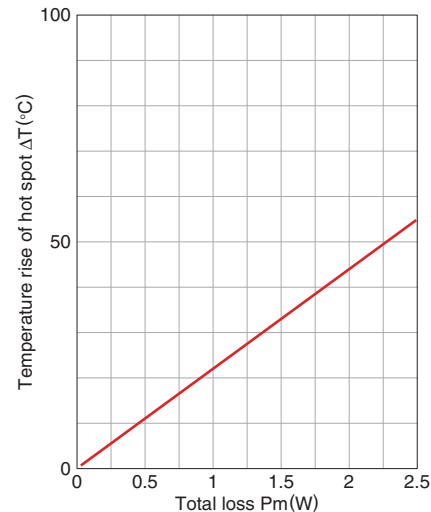

測定条件

- 室内広さ: 約 400x300x 300cm
- 環境温度: 25°C
- 湿度: 45%(%)RH.

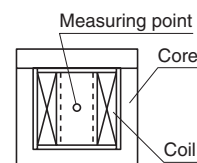

⚠ 製品をより正しく、安全にご使用いただくために、さらに詳細な特性・仕様をご確認いただける納入仕様書をぜひご請求ください。
記載内容は、改良その他により予告なく変更する場合がありますので、あらかじめご了承ください。

Mn-Zn系 Eシリーズ 品番: PC47EER35-Z

■形状と寸法

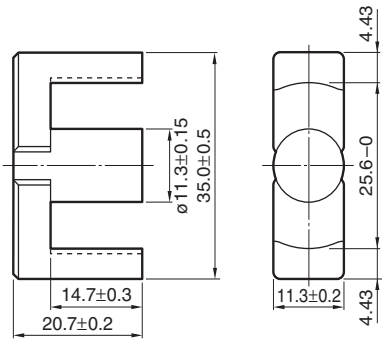

Dimensions in mm

JIS FEER 35A に基づきます

形状パラメータ								電気的特性		コアロス (W)max. 100kHz 200mT 100°C
コア 定数 C1 (mm ⁻¹)	実効 磁路長 ℓ _e (mm)	実効 断面積 A _e (mm ²)	実効体積 V _e (mm ³)	中脚 断面積 A _{cp} (mm ²)	最小中脚 断面積 A _{cp min.} (mm ²)	巻線 断面積 A _{cw} (mm ²)	質量 (g/組)	AL-value * (nH/N ²) 1kHz 0.5mA	100kHz 200mT	
0.849	90.8	107	9720	100	97.6	218	52	2770±25%	4000 min.	3.18

* コイル : ø0.35 2UEW 100Ts

○ 設計例 (フォワードコンバータ方式) : 376W (100kHz)

NI limit vs. AL-value (Typ.)

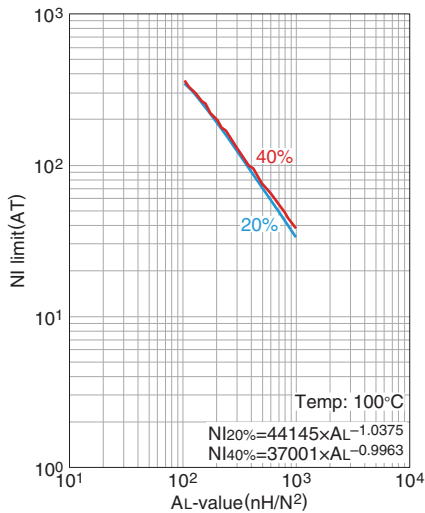

20%および40%のグラフはAL-valueが直
流重畳により初期値から20%と40%低下
した時の値を示しています。

AL-value vs. エアギャップ長 (Typ.)

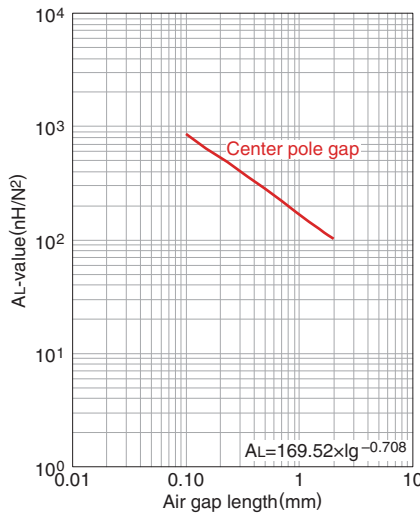

測定条件

- コイル : ø0.35 2UEW 100Ts
- 周波数 : 1kHz
- 電流 : 0.5mA
- 環境温度 : 25°C

温度上昇 vs. トータルロス特性 (Typ.)

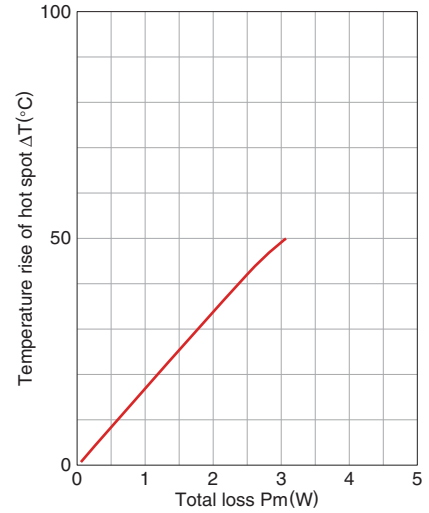

測定条件

- 室内広さ : 約 400x300x 300cm
- 環境温度 : 25°C
- 湿度 : 45(%).RH.

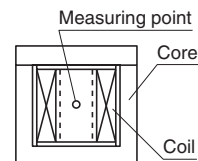

⚠ 製品をより正しく、安全にご使用いただくために、さらに詳細な特性・仕様をご確認いただける納入仕様書をぜひご請求ください。
記載内容は、改良その他により予告なく変更する場合がありますので、あらかじめご了承ください。

Mn-Zn系 Eシリーズ 品番: PC95EER35-Z

■形状と寸法

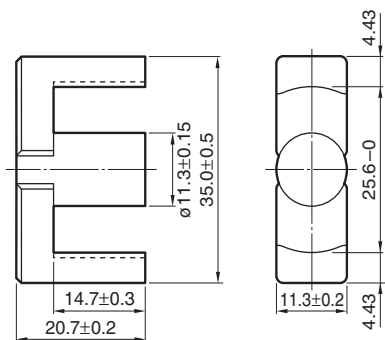

Dimensions in mm

JIS FEER 35A に基づきます

形状パラメータ							質量 (g/組)	電気的特性			
コア 定数 C ₁ (mm ⁻¹)	実効 磁路長 ℓ _e (mm)	実効 断面積 A _e (mm ²)	実効体積 V _e (mm ³)	中脚 断面積 A _{cp} (mm ²)	最小中脚 断面積 A _{cp min.} (mm ²)	巻線 断面積 A _{cw} (mm ²)		AL-value * (nH/N ²) 1kHz 0.5mA	コアロス (W) 100kHz 200mT 25°C 80°C 120°C		
0.849	90.8	107	9720	100	97.6	218	52	4000±25%	4.55	3.8	4.55

* コイル: ø0.35 2UEW 100Ts

○ 設計例 (フォワードコンバータ方式): 336W (100kHz)

NI limit vs. AL-value (Typ.)

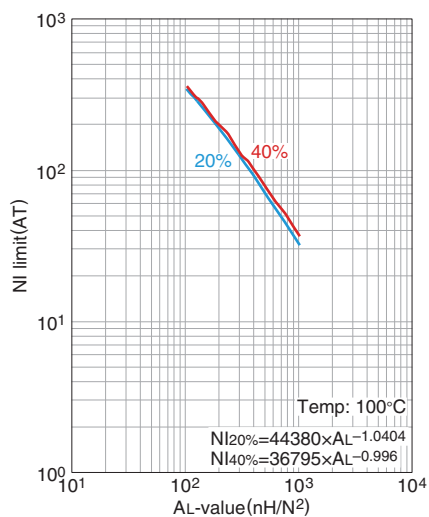

20%および40%のグラフはAL-valueが直
流重畳により初期値から20%と40%低下
した時の値を示しています。

AL-value vs. エアギャップ長 (Typ.)

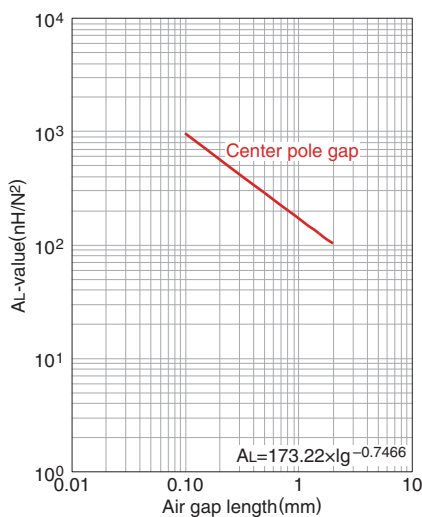

測定条件
 • コイル: ø0.35 2UEW 100Ts
 • 周波数: 1kHz
 • 電流: 0.5mA
 • 環境温度: 25°C

温度上昇 vs. トータルロス特性 (Typ.)

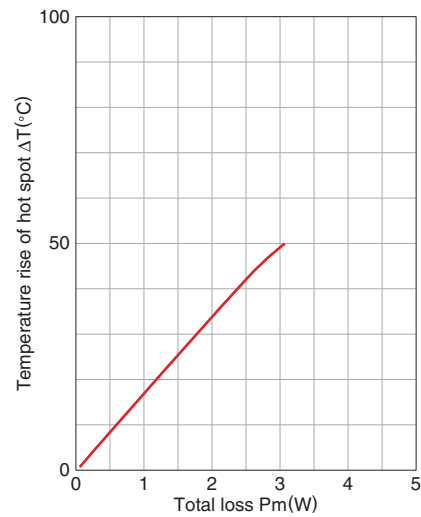

測定条件
 • 室内広さ: 約 400x300x 300cm
 • 環境温度: 25°C
 • 湿度: 45%(%)RH.

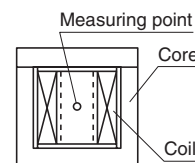

⚠ 製品をより正しく、安全にご使用いただくために、さらに詳細な特性・仕様をご確認いただける納入仕様書をぜひご請求ください。
 記載内容は、改良その他により予告なく変更する場合がありますので、あらかじめご了承ください。

Mn-Zn系 Eシリーズ 品番: PC47EER40-Z

■形状と寸法

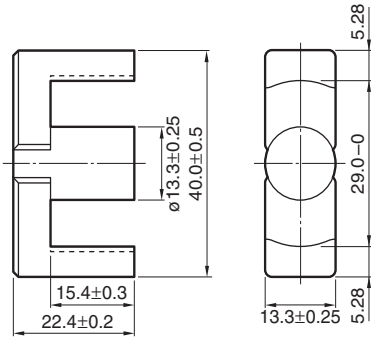

Dimensions in mm

形状パラメータ							質量 (g/組)	電気的特性		コアロス (W)max. 100kHz 200mT 100°C
コア 定数 C ₁ (mm ⁻¹)	実効 磁路長 l _e (mm)	実効 断面積 A _e (mm ²)	実効体積 V _e (mm ³)	中脚 断面積 A _{cp} (mm ²)	最小中脚 断面積 A _{cp min.} (mm ²)	巻線 断面積 A _{cw} (mm ²)		AL-value * (nH/N ²) 1kHz 0.5mA	100kHz 200mT	
0.658	98.0	149	14600	139	134	249	78	3620±25%	5160 min.	4.77

* コイル : φ0.35 2UEW 100Ts

○ 設計例 (フォワードコンバータ方式) : 484W (100kHz)

NI limit vs. AL-value (Typ.)

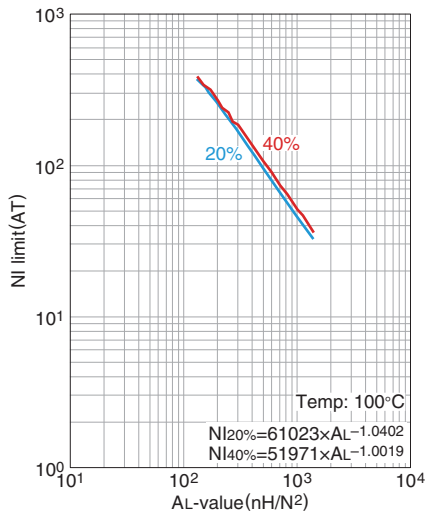

20%および40%のグラフはAL-valueが直
流重畳により初期値から20%と40%低下
した時の値を示しています。

AL-value vs. エアギャップ長 (Typ.)

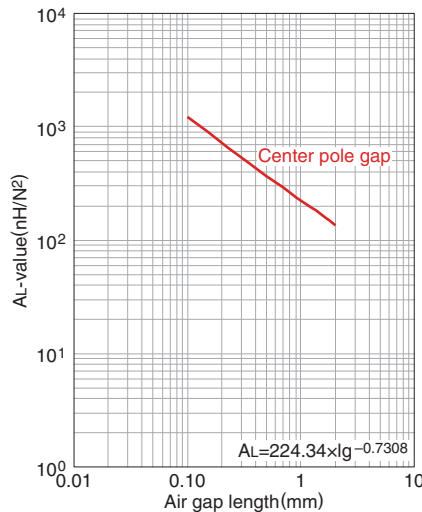

測定条件

- コイル : φ0.35 2UEW 100Ts
- 周波数 : 1kHz
- 電流 : 0.5mA
- 環境温度 : 25°C

温度上昇 vs. トータルロス特性 (Typ.)

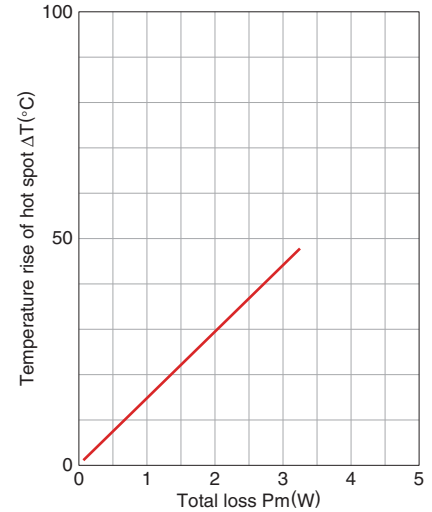

測定条件

- 室内広さ : 約 400x300x 300cm
- 環境温度 : 25°C
- 湿度 : 45(%RH).

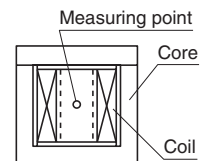

⚠ 製品をより正しく、安全にご使用いただくために、さらに詳細な特性・仕様をご確認いただける納入仕様書をぜひご請求ください。
記載内容は、改良その他により予告なく変更する場合がありますので、あらかじめご了承ください。

Mn-Zn系 Eシリーズ 品番: PC95EER40-Z

■形状と寸法

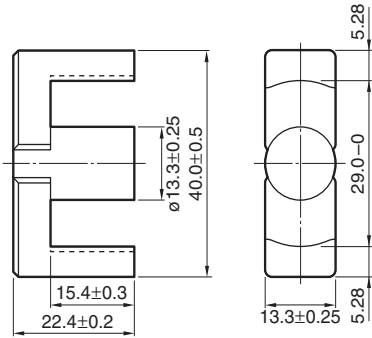

Dimensions in mm

形状パラメータ							質量 (g/組)	電気的特性			
コア 定数 C ₁ (mm ⁻¹)	実効 磁路長 ℓ _e (mm)	実効 断面積 A _e (mm ²)	実効体積 V _e (mm ³)	中脚 断面積 A _{cp} (mm ²)	最小中脚 断面積 A _{cp min.} (mm ²)	巻線 断面積 A _{cw} (mm ²)		AL-value * (nH/N ²) 1kHz 0.5mA	コアロス (W) 100kHz 200mT 25°C 80°C 120°C		
0.658	98.0	149	14600	139	134	249	78	5200±25%	6.8	5.7	6.8

* コイル: ø0.35 2UEW 100Ts
 ○ 設計例 (フォワードコンバータ方式): 446W (100kHz)

NI limit vs. AL-value (Typ.)

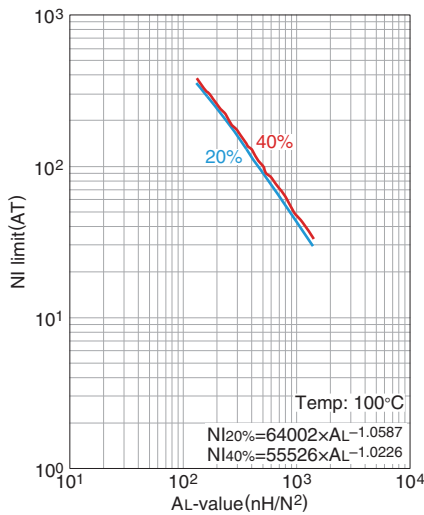

20%および40%のグラフはAL-valueが直
流重畳により初期値から20%と40%低下
した時の値を示しています。

AL-value vs. エアギャップ長 (Typ.)

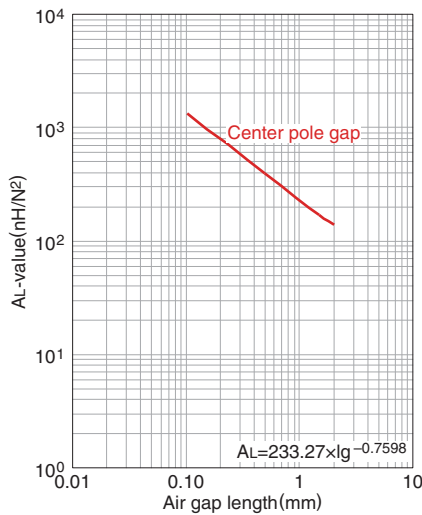

測定条件
 • コイル: ø0.35 2UEW 100Ts
 • 周波数: 1kHz
 • 電流: 0.5mA
 • 環境温度: 25°C

温度上昇 vs. トータルロス特性 (Typ.)

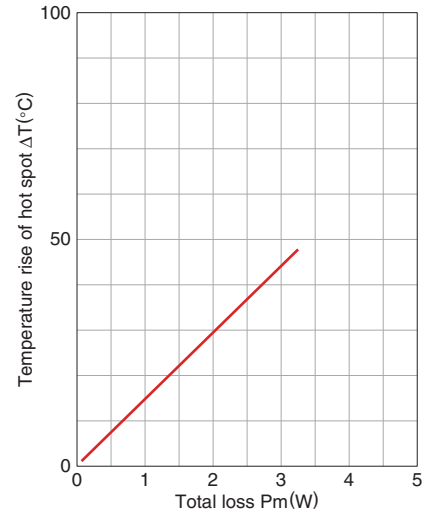

測定条件
 • 室内広さ: 約 400x300x 300cm
 • 環境温度: 25°C
 • 湿度: 45%(%)RH.

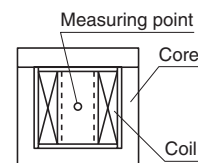

⚠ 製品をより正しく、安全にご使用いただくために、さらに詳細な特性・仕様をご確認いただける納入仕様書をぜひご請求ください。
 記載内容は、改良その他により予告なく変更する場合がありますので、あらかじめご了承ください。

Mn-Zn系 Eシリーズ 品番: PC47EER42-Z

■形状と寸法

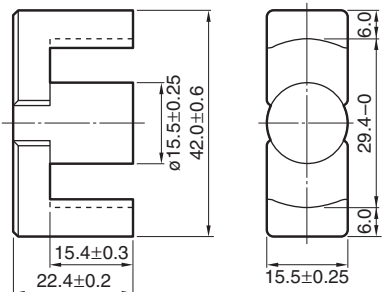

Dimensions in mm

JIS FEER 42 に基づきます

形状パラメータ								電気的特性		
コア定数 C ₁ (mm ⁻¹)	実効磁路長 ℓ _e (mm)	実効断面積 A _e (mm ²)	実効体積 V _e (mm ³)	中脚断面積 A _{cp} (mm ²)	最小中脚断面積 A _{cp min.} (mm ²)	巻線断面積 A _{cw} (mm ²)	質量 (g/組)	AL-value *		コアロス
								(nH/N ²) 1kHz 0.5mA	100kHz 200mT	(W)max. 100kHz 200mT 100°C
0.509	98.8	194	19200	187	183	223	102	4690±25%	6670 min.	6.47

* コイル: ø0.35 2UEW 100Ts

○ 設計例 (フォワードコンバータ方式): 540W (100kHz)

NI limit vs. AL-value (Typ.)

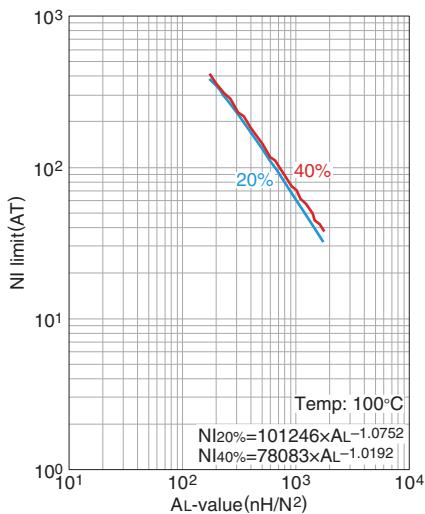

20%および40%のグラフはAL-valueが直流通重により初期値から20%と40%低下した時の値を示しています。

AL-value vs. エアギャップ長 (Typ.)

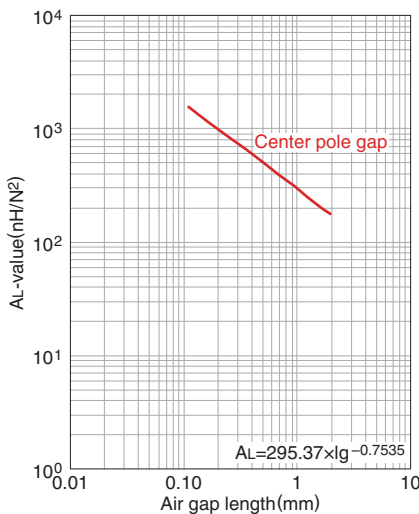

測定条件

- コイル: ø0.35 2UEW 100Ts
- 周波数: 1kHz
- 電流: 0.5mA
- 環境温度: 25°C

温度上昇 vs. トータルロス特性 (Typ.)

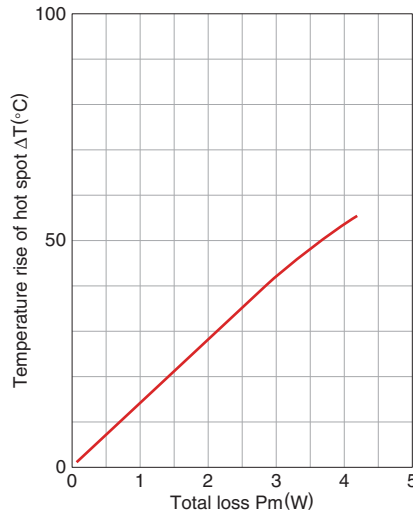

測定条件

- 室内広さ: 約 400x300x 300cm
- 環境温度: 25°C
- 湿度: 45(%RH).

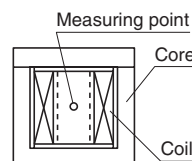

⚠ 製品をより正しく、安全にご使用いただくために、さらに詳細な特性・仕様をご確認いただける納入仕様書をぜひご請求ください。記載内容は、改良その他により予告なく変更する場合がありますので、あらかじめご了承ください。

Mn-Zn系 Eシリーズ 品番: PC47EER42/42/20-Z

■形状と寸法

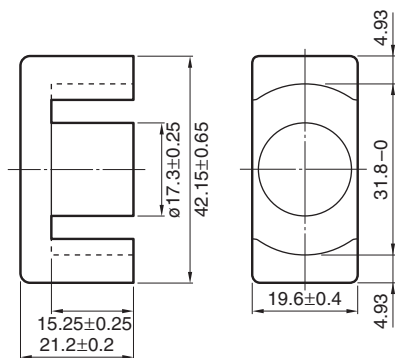

Dimensions in mm

形状パラメータ							電気的特性			
コア定数 C ₁ (mm ⁻¹)	実効磁路長 ℓ _e (mm)	実効断面積 A _e (mm ²)	実効体積 V _e (mm ³)	中脚断面積 A _{cp} (mm ²)	最小中脚断面積 A _{cp min.} (mm ²)	巻線断面積 A _{cw} (mm ²)	質量 (g/組)	AL-value *		コアロス
								(nH/N ²) 1kHz 0.5mA	100kHz 200mT	(W)max. 100kHz 200mT 100°C
0.411	98.6	240	23700	235	228	229	116	5340±25%	8260 min.	9.96

* コイル: ø0.35 2UEW 100Ts
 ○ 設計例 (フォワードコンバータ方式): 647W (100kHz)

NI limit vs. AL-value (Typ.)

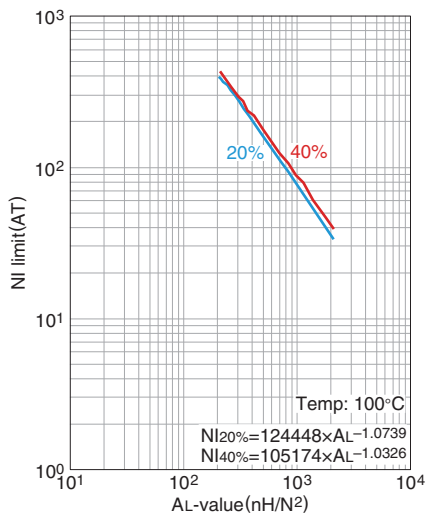

20%および40%のグラフはAL-valueが直流重畳により初期値から20%と40%低下した時の値を示しています。

AL-value vs. エアギャップ長 (Typ.)

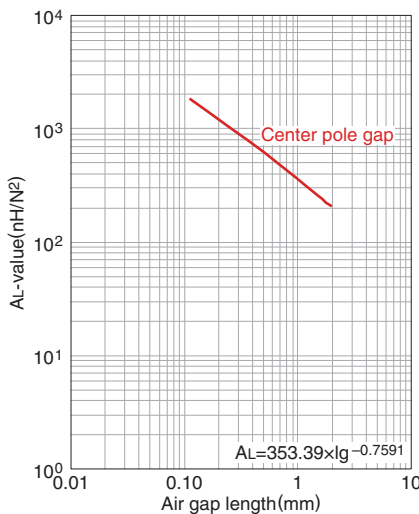

測定条件
 • コイル: ø0.35 2UEW 100Ts
 • 周波数: 1kHz
 • 電流: 0.5mA
 • 環境温度: 25°C

温度上昇 vs. トータルロス特性 (Typ.)

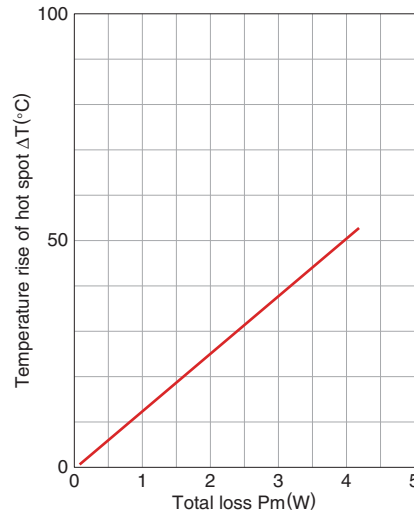

測定条件
 • 室内広さ: 約 400x300x 300cm
 • 環境温度: 25°C
 • 湿度: 45(%RH).

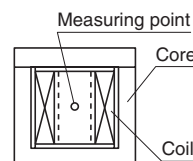

⚠ 製品をより正しく、安全にご使用いただくために、さらに詳細な特性・仕様をご確認いただける納入仕様書をぜひご請求ください。記載内容は、改良その他により予告なく変更する場合がありますので、あらかじめご了承ください。

Mn-Zn系 ETDコア



■形状と寸法

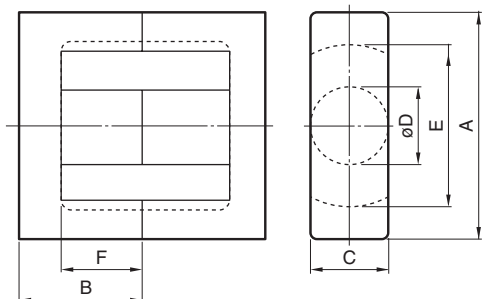

PC47	ETD19	Z
材質名	コア形状	AL-value (Z: ギャップなし)

品番	JIS	寸法 (mm)					
		A	B	C	øD	E	F
PC47ETD19-Z		19.6±0.5	13.65±0.15	7.4±0.2	7.4±0.2	14.9±0.5	9.4±0.2
PC47ETD24-Z		24.4±0.6	14.45±0.15	8.5±0.4	8.5±0.2	18.6±0.6	10.1±0.2
PC47ETD29-Z		29.8±0.8	15.80±0.15	9.5±0.3	9.5±0.3	22.7±0.7	11.0±0.3
PC47ETD34-Z	JIS FEER 34.2	34.2±0.8	17.3±0.2	10.88±0.38	10.8±0.3	26.3±0.7	12.1±0.3
PC47ETD39-Z	JIS FEER 39.1	39.1±0.9	19.8±0.2	12.58±0.38	12.5±0.3	30.1±0.8	14.6±0.4
PC47ETD44-Z	JIS FEER 44	44.0±1.0	22.3±0.2	14.9±0.5	14.8±0.4	33.3±0.8	16.5±0.4
PC47ETD49-Z	JIS FEER 48.7	48.7±1.1	24.7±0.2	16.4±0.5	16.3±0.4	37.0±0.9	18.1±0.4

品番	形状パラメータ					電気的特性		コアロス (W) max. 100kHz 200mT 100°C
	コア定数 C ₁ (mm ⁻¹)	実効 断面積 A _e (mm ²)	実効 磁路長 l _e (mm)	実効体積 V _e (mm ³)	質量 (g)	AL-value (nH/N ²) 1kHz 0.5mA 100Ts ギャップなし	ギャップ付	
PC47ETD19-Z	1.32	41.3	54.6	2260	14	1720±25%	80±5% 160±7%	1.01
PC47ETD24-Z	1.100	56.3	61.9	3480	20	2125±25%	100±5% 200±7%	1.51
PC47ETD29-Z	0.959	73.6	70.6	5200	28	2500±25%	200±5% 400±10%	1.75
PC47ETD34-Z	0.810	97.1	78.6	7630	40	2780±25%	200±5% 400±7%	2.52
PC47ETD39-Z	0.737	125	92.1	11500	60	3150±25%	200±5% 400±7%	3.96
PC47ETD44-Z	0.589	175	103	18000	94	4000±25%	250±5% 400±7%	6.20
PC47ETD49-Z	0.535	213	114	24300	124	4440±25%	250±5% 400±7%	10.25

⚠ 製品をより正しく、安全にご使用いただくために、さらに詳細な特性・仕様をご確認いただける納入仕様書をぜひご請求ください。
記載内容は、改良その他により予告なく変更する場合がありますので、あらかじめご了承ください。

Mn-Zn系 Eシリーズ 品番: PC47ETD19-Z

■形状と寸法

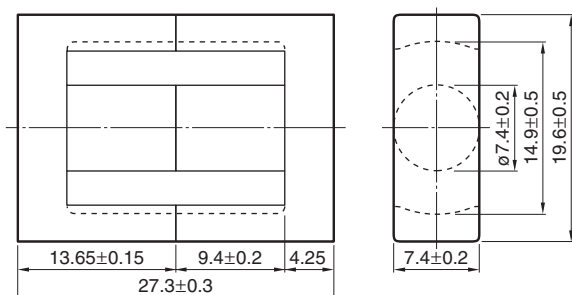

Dimensions in mm

形状パラメータ							質量 (g/組)	電気的特性		コアロス (W)max. 100kHz 200mT 100°C		
コア 定数 C ₁ (mm ⁻¹)	実効 磁路長 l _e (mm)	実効 断面積 A _e (mm ²)	実効体積 V _e (mm ³)	中脚 断面積 A _{cp} (mm ²)	最小中脚 断面積 A _{cp min.} (mm ²)	巻線 断面積 A _{cw} (mm ²)		AL-value *	AL-value *			
1.32	54.6	41.3	2260	43	40.7	70.5	13.3	(nH/N ²) 1kHz 0.5mA	100kHz 200mT	1720±25%	2380 min.	1.01

* コイル: ø0.35 2UEW 100Ts

○ 設計例 (フォワードコンバータ方式): 114W (100kHz)

NI limit vs. AL-value (Typ.)

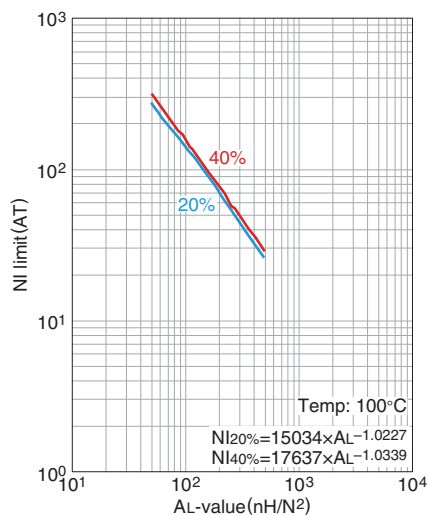

20%および40%のグラフはAL-valueが直
流重畳により初期値から20%と40%低下
した時の値を示しています。

AL-value vs. エアギャップ長 (Typ.)

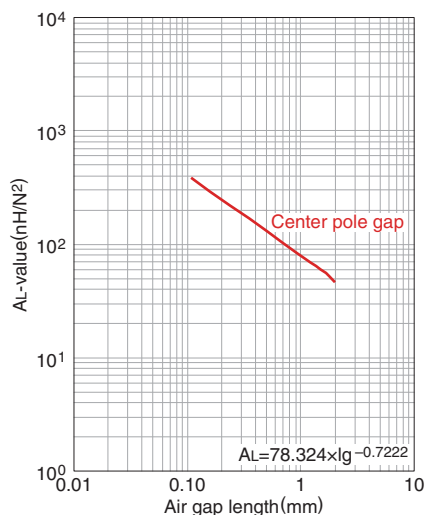

測定条件

- コイル: ø0.35 2UEW 100Ts
- 周波数: 1kHz
- 電流: 0.5mA
- 環境温度: 25°C

温度上昇 vs. トータルロス特性 (Typ.)

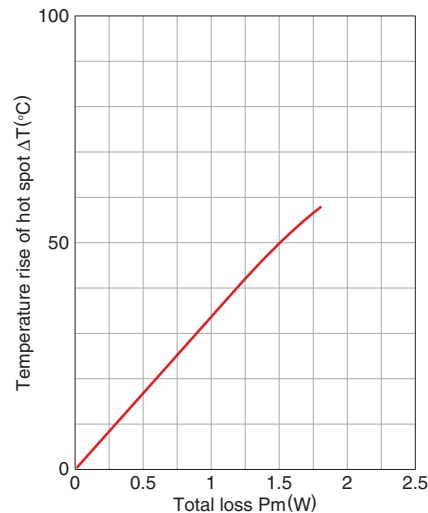

測定条件

- 室内広さ: 約 400x300x 300cm
- 環境温度: 25°C
- 湿度: 45(%RH).

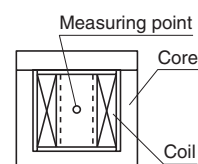

⚠ 製品をより正しく、安全にご使用いただくために、さらに詳細な特性・仕様をご確認いただける納入仕様書をぜひご請求ください。
記載内容は、改良その他により予告なく変更する場合がありますので、あらかじめご了承ください。

Mn-Zn系 Eシリーズ 品番: PC47ETD24-Z

■形状と寸法

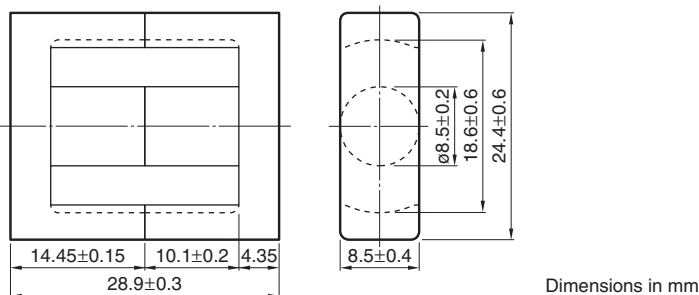

形状パラメータ								電気的特性		
コア定数 C ₁ (mm ⁻¹)	実効磁路長 l _e (mm)	実効断面積 A _e (mm ²)	実効体積 V _e (mm ³)	中脚断面積 A _{cp} (mm ²)	最小中脚断面積 A _{cp min.} (mm ²)	巻線断面積 A _{cw} (mm ²)	質量 (g/組)	AL-value *		コアロス
								(nH/N ²) 1kHz 0.5mA	100kHz 200mT	(W)max. 100kHz 200mT 100°C
1.10	61.9	56.3	3480	56.7	54.1	102	19.5	2125±25%	2860 min.	1.51

* コイル: ø0.35 2UEW 100Ts
 ○ 設計例 (フォワードコンバータ方式): 131W (100kHz)

NI limit vs. AL-value (Typ.)

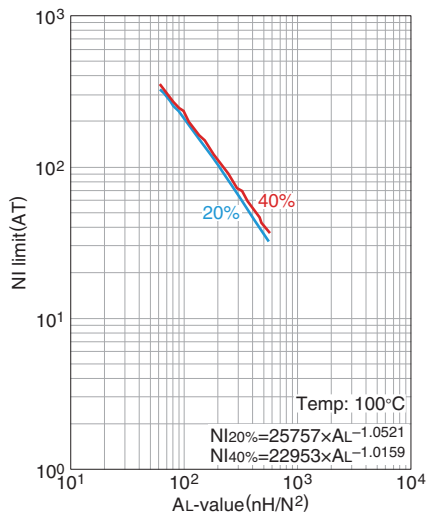

20%および40%のグラフはAL-valueが直流通重により初期値から20%と40%低下した時の値を示しています。

AL-value vs. エアギャップ長 (Typ.)

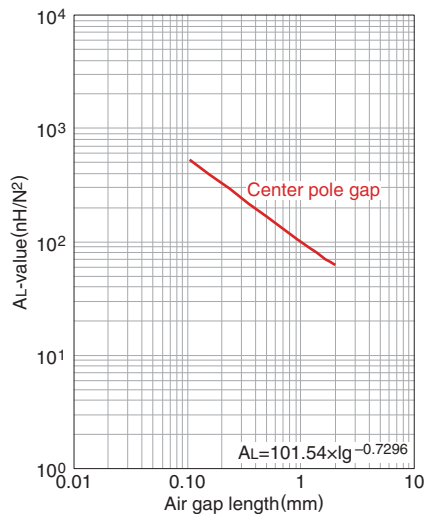

測定条件
 • コイル: ø0.35 2UEW 100Ts
 • 周波数: 1kHz
 • 電流: 0.5mA
 • 環境温度: 25°C

温度上昇 vs. トータルロス特性 (Typ.)

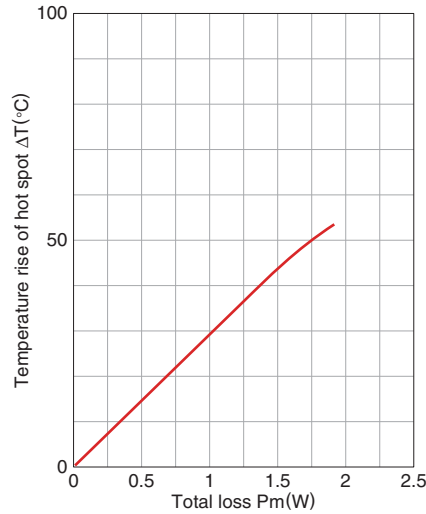

測定条件
 • 室内広さ: 約 400x300x 300cm
 • 環境温度: 25°C
 • 湿度: 45(%RH).

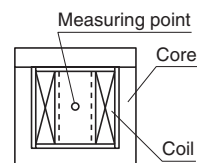

⚠ 製品をより正しく、安全にご使用いただくために、さらに詳細な特性・仕様をご確認いただける納入仕様書をぜひご請求ください。記載内容は、改良その他により予告なく変更する場合がありますので、あらかじめご了承ください。

Mn-Zn系 Eシリーズ 品番: PC47ETD29-Z

■形状と寸法

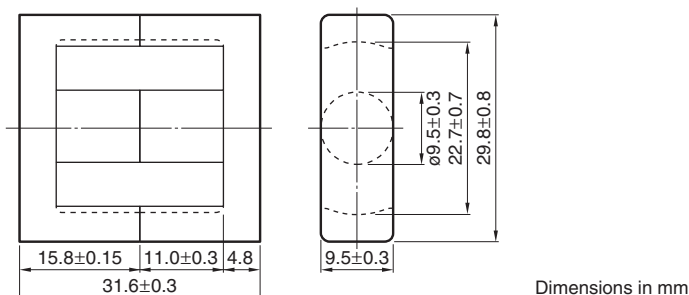

形状パラメータ								電気的特性		
コア 定数 C ₁ (mm ⁻¹)	実効 磁路長 l _e (mm)	実効 断面積 A _e (mm ²)	実効体積 V _e (mm ³)	中脚 断面積 A _{cp} (mm ²)	最小中脚 断面積 A _{cp min.} (mm ²)	巻線 断面積 A _{cw} (mm ²)	質量 (g/組)	AL-value *		コアロス
								(nH/N ²) 1kHz 0.5mA	100kHz 200mT	(W)max. 100kHz 200mT 100°C
0.959	70.6	73.6	5200	70.9	66.5	145.2	28	2500±25%	3540 min.	1.75

* コイル: $\phi 0.35$ 2UEW 100Ts

○ 設計例 (フォワードコンバータ方式): 242W (100kHz)

NI limit vs. AL-value (Typ.)

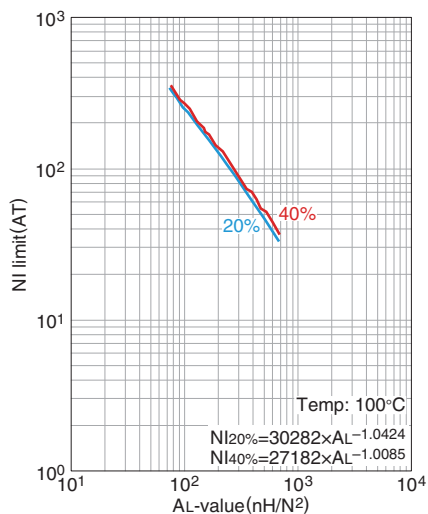

20%および40%のグラフはAL-valueが直
流重畳により初期値から20%と40%低下
した時の値を示しています。

AL-value vs. エアギャップ長 (Typ.)

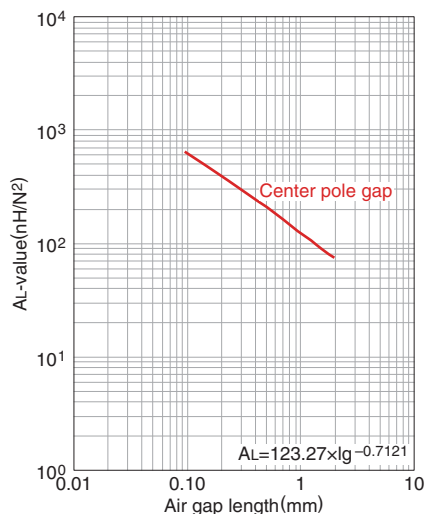

測定条件

- コイル: $\phi 0.35$ 2UEW 100Ts
- 周波数: 1kHz
- 電流: 0.5mA
- 環境温度: 25°C

温度上昇 vs. トータルロス特性 (Typ.)

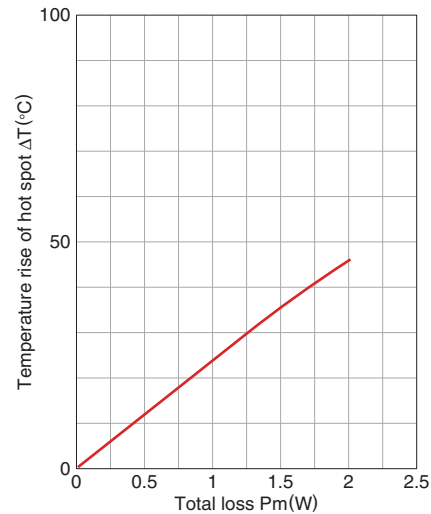

測定条件

- 室内広さ: 約 400x300x 300cm
- 環境温度: 25°C
- 湿度: 45(%RH).

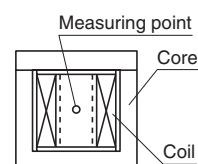

⚠ 製品をより正しく、安全にご使用いただくために、さらに詳細な特性・仕様をご確認いただける納入仕様書をぜひご請求ください。
記載内容は、改良その他により予告なく変更する場合がありますので、あらかじめご了承ください。

Mn-Zn系 Eシリーズ 品番: PC47ETD34-Z

■形状と寸法

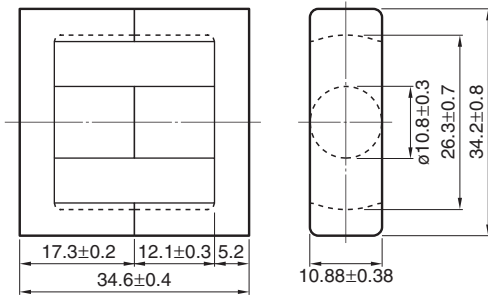

Dimensions in mm

形状パラメータ							質量 (g/組)	電気的特性		コアロス (W)max. 100kHz 200mT 100°C
コア定数 C ₁ (mm ⁻¹)	実効磁路長 l _e (mm)	実効断面積 A _e (mm ²)	実効体積 V _e (mm ³)	中脚断面積 A _{cp} (mm ²)	最小中脚断面積 A _{cp min.} (mm ²)	巻線断面積 A _{cw} (mm ²)		AL-value * (nH/N ²) 1kHz 0.5mA	100kHz 200mT	
0.810	78.6	97.1	7630	91.6	86.6	188	40	2780±25%	4190 min.	2.52

* コイル: ø0.35 2UEW 100Ts

○ 設計例 (フォワードコンバータ方式): 321W (100kHz)

NI limit vs. AL-value (Typ.)

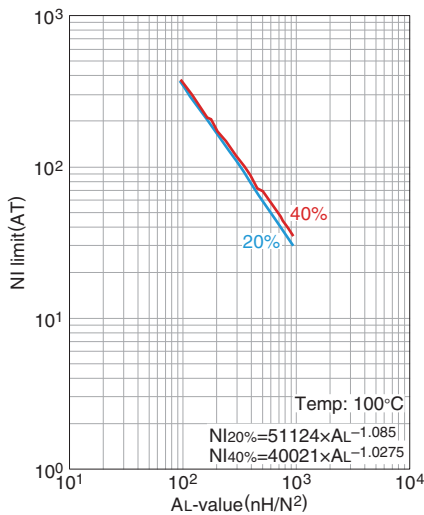

20%および40%のグラフはAL-valueが直流重畳により初期値から20%と40%低下した時の値を示しています。

AL-value vs. エアギャップ長 (Typ.)

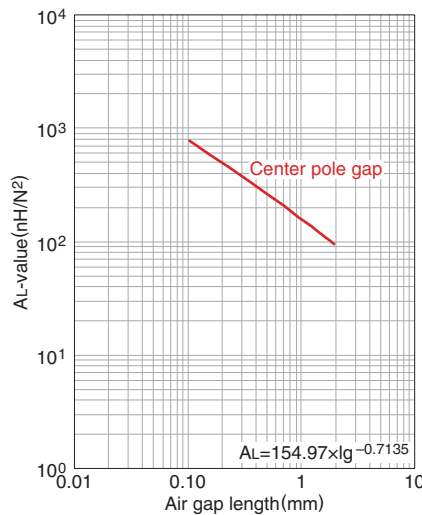

測定条件

- コイル: ø0.35 2UEW 100Ts
- 周波数: 1kHz
- 電流: 0.5mA
- 環境温度: 25°C

温度上昇 vs. トータルロス特性 (Typ.)

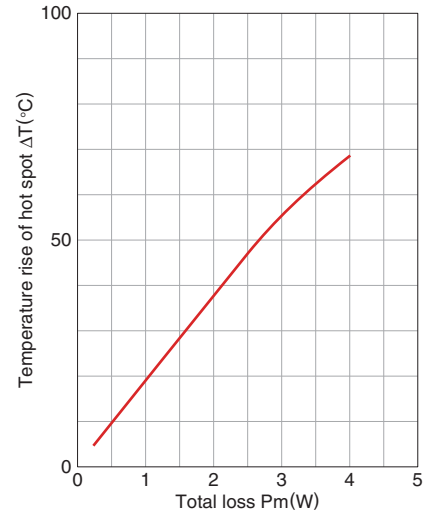

測定条件

- 室内広さ: 約 400x300x 300cm
- 環境温度: 25°C
- 湿度: 45(%RH).

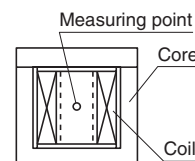

⚠ 製品をより正しく、安全にご使用いただくために、さらに詳細な特性・仕様をご確認いただける納入仕様書をぜひご請求ください。記載内容は、改良その他により予告なく変更する場合がありますので、あらかじめご了承ください。

Mn-Zn系 Eシリーズ 品番: PC47ETD39-Z

■形状と寸法

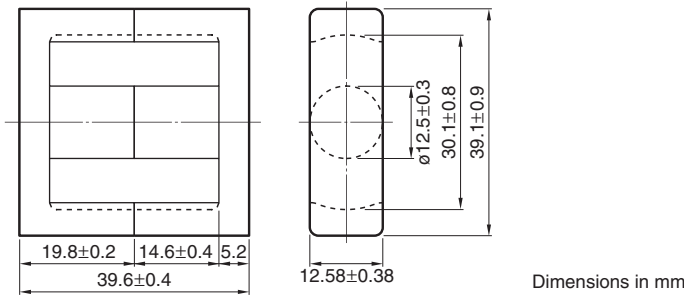

JIS FEI 12.5 に基づきます

形状パラメータ								電気的特性		
コア 定数 C ₁ (mm ⁻¹)	実効 磁路長 l _e (mm)	実効 断面積 A _e (mm ²)	実効体積 V _e (mm ³)	中脚 断面積 A _{cp} (mm ²)	最小中脚 断面積 A _{cp min.} (mm ²)	巻線 断面積 A _{cw} (mm ²)	質量 (g/組)	AL-value *		コアロス
								(nH/N ²) 1kHz 0.5mA	100kHz 200mT	(W)max. 100kHz 200mT 100°C
0.737	92.1	125	11500	123	117	257	60	3150±25%	4600 min.	3.96

* コイル: ø0.35 2UEW 100Ts

○ 設計例 (フォワードコンバータ方式): 450W (100kHz)

NI limit vs. AL-value (Typ.)

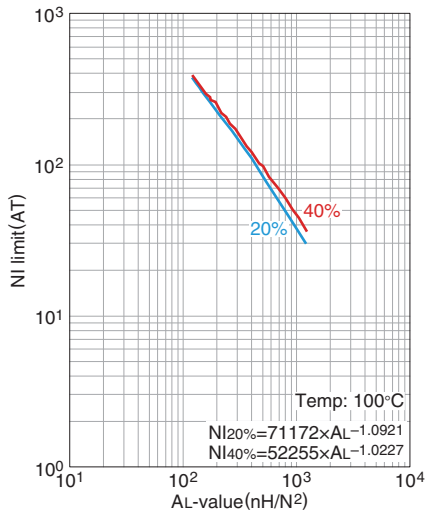

20%および40%のグラフはAL-valueが直
流重畳により初期値から20%と40%低下
した時の値を示しています。

AL-value vs. エアギャップ長 (Typ.)

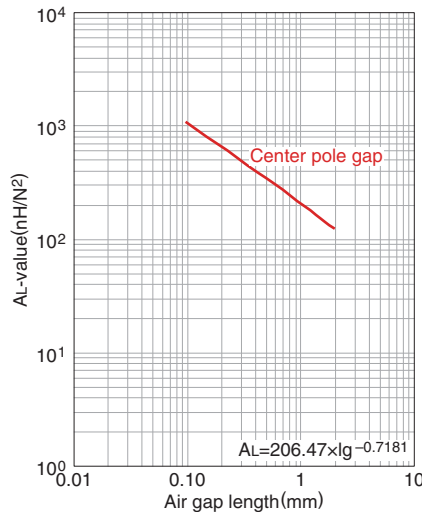

測定条件

- コイル: ø0.35 2UEW 100Ts
- 周波数: 1kHz
- 電流: 0.5mA
- 環境温度: 25°C

温度上昇 vs. トータルロス特性 (Typ.)

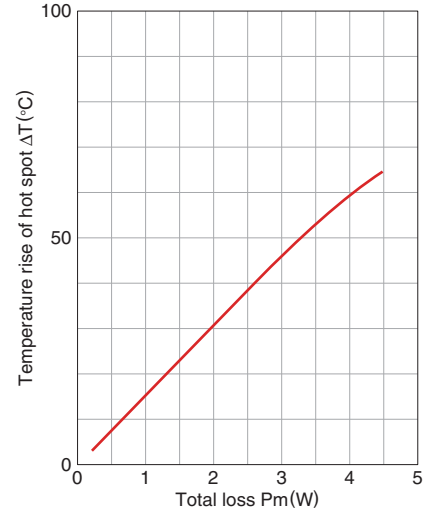

測定条件

- 室内広さ: 約 400x300x 300cm
- 環境温度: 25°C
- 湿度: 45%(%)RH.

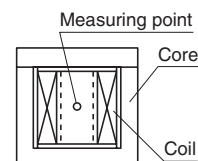

⚠ 製品をより正しく、安全にご使用いただくために、さらに詳細な特性・仕様をご確認いただける納入仕様書をぜひご請求ください。
記載内容は、改良その他により予告なく変更する場合がありますので、あらかじめご了承ください。

Mn-Zn系 Eシリーズ 品番: PC47ETD44-Z

■形状と寸法

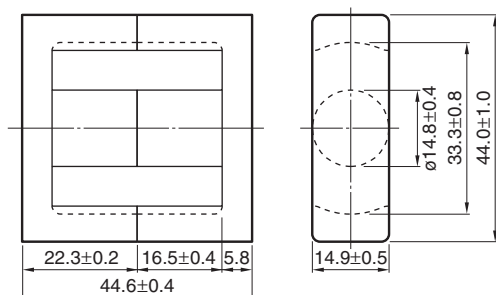

Dimensions in mm

形状パラメータ								電気的特性		
コア定数 C ₁ (mm ⁻¹)	実効磁路長 l _e (mm)	実効断面積 A _e (mm ²)	実効体積 V _e (mm ³)	中脚断面積 A _{cp} (mm ²)	最小中脚断面積 A _{cp min.} (mm ²)	巻線断面積 A _{cw} (mm ²)	質量 (g/組)	AL-value *		コアロス
								(nH/N ²) 1kHz 0.5mA	100kHz 200mT	(W)max. 100kHz 200mT 100°C
0.589	103	175	18000	172	163	305	94	4000±25%	5760 min.	6.2

* コイル: ø0.35 2UEW 100Ts

○ 設計例 (フォワードコンバータ方式): 581W (100kHz)

NI limit vs. AL-value (Typ.)

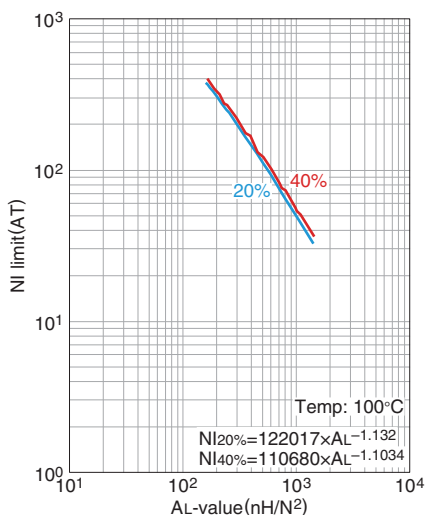

20%および40%のグラフはAL-valueが直流重畳により初期値から20%と40%低下した時の値を示しています。

AL-value vs. エアギャップ長 (Typ.)

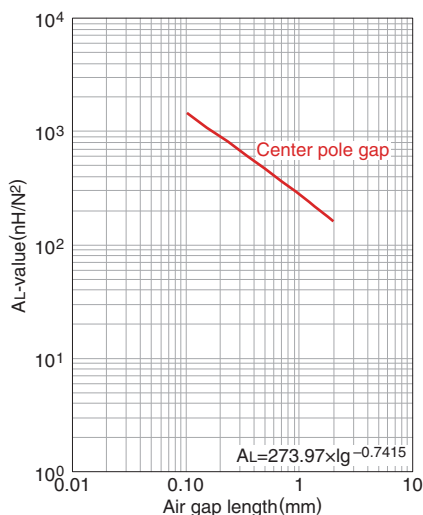

測定条件

- コイル: ø0.35 2UEW 100Ts
- 周波数: 1kHz
- 電流: 0.5mA
- 環境温度: 25°C

温度上昇 vs. トータルロス特性 (Typ.)

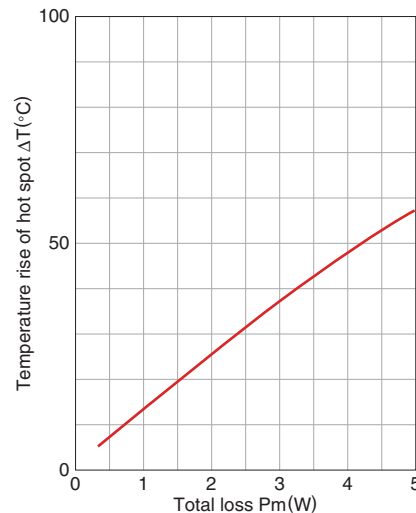

測定条件

- 室内広さ: 約 400x300x 300cm
- 環境温度: 25°C
- 湿度: 45(%RH).

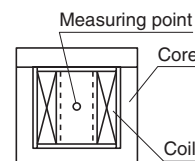

⚠ 製品をより正しく、安全にご使用いただくために、さらに詳細な特性・仕様をご確認いただける納入仕様書をぜひご請求ください。記載内容は、改良その他により予告なく変更する場合がありますので、あらかじめご了承ください。

Mn-Zn系 Eシリーズ 品番: PC47ETD49-Z

■形状と寸法

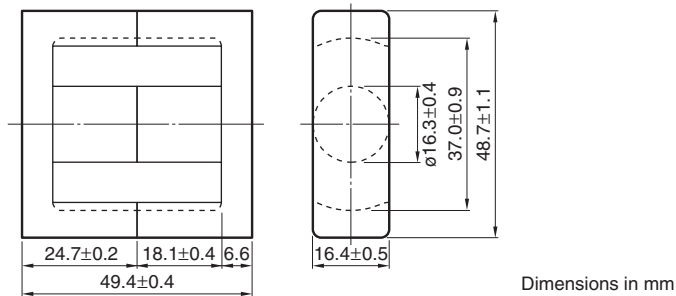

JIS FEI 12.5 に基づきます

形状パラメータ								電気的特性		コアロス (W)max. 100kHz 200mT 100°C
コア 定数 C ₁ (mm ⁻¹)	実効 磁路長 l _e (mm)	実効 断面積 A _e (mm ²)	実効体積 V _e (mm ³)	中脚 断面積 A _{cp} (mm ²)	最小中脚 断面積 A _{cp min.} (mm ²)	巻線 断面積 A _{cw} (mm ²)	質量 (g/組)	AL-value * (nH/N ²) 1kHz 0.5mA	100kHz 200mT	
0.535	114	213	24300	209	199	375	124	4440±25%	6340 min.	10.25

* コイル: ø0.35 2UEW 100Ts

○ 設計例 (フォワードコンバータ方式): 692W (100kHz)

NI limit vs. AL-value (Typ.)

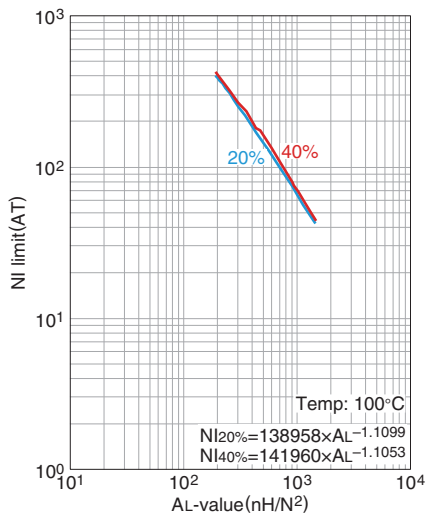

20%および40%のグラフはAL-valueが直
流重畳により初期値から20%と40%低下
した時の値を示しています。

AL-value vs. エアギャップ長 (Typ.)

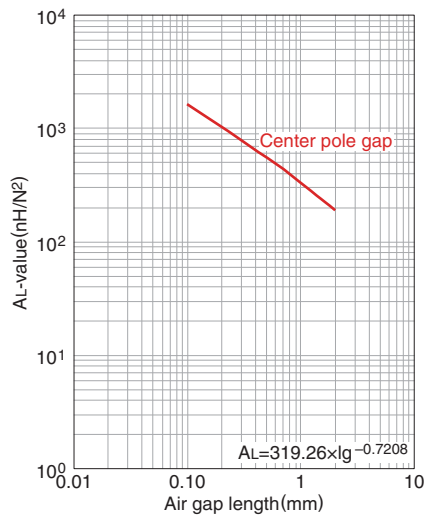

測定条件

- コイル: ø0.35 2UEW 100Ts
- 周波数: 1kHz
- 電流: 0.5mA
- 環境温度: 25°C

温度上昇 vs. トータルロス特性 (Typ.)

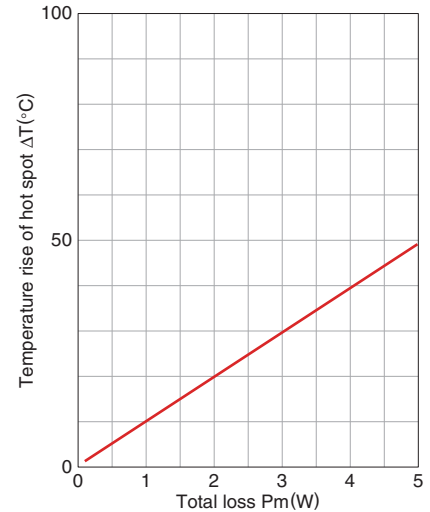

測定条件

- 室内広さ: 約 400x300x 300cm
- 環境温度: 25°C
- 湿度: 45(%RH).

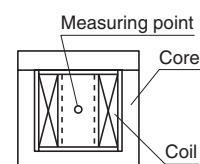

⚠ 製品をより正しく、安全にご使用いただくために、さらに詳細な特性・仕様をご確認いただける納入仕様書をぜひご請求ください。
記載内容は、改良その他により予告なく変更する場合がありますので、あらかじめご了承ください。