

Mn-Zn系

スイッチング電源用フェライトコア

# プレーナシリーズ

---

EL  
ELT  
PQI  
EIR  
ER  
EI

---

## ⚠ ご使用上の注意事項

本製品をご使用の前に必ずお読み下さい。

本仕様書に記載の製品は、一般電子機器（AV 機器、OA 機器、通信機器、家電機器、アミューズメント機器、コンピュータ機器、パーソナル機器、事務機器、計測機器、産業用ロボット）に汎用標準的な用途で使用され、また、当該一般電子機器が、通常の操作、使用方法で用いられることを意図しております。

高度な安全性や信頼性が必要とされ、または機器の故障、誤動作、不具合が人への生命、身体や財産等に損害を及ぼす恐れがあり、もしくは社会的に甚大な影響を与える恐れのある以下の用途（以下特定用途）への適合性、性能発揮、品質を保証するものではありません。特定用途でご使用される場合は、御社で安全性や信頼性、品質等を確認しご使用下さい。

本仕様書の範囲、条件を越え、または特定用途に使用されたことにより発生した損害等については、その責任を負いかねますのでご了承願います。

- |                    |                  |
|--------------------|------------------|
| ①航空、宇宙機器           | ⑧公共性の高い情報処理機器    |
| ②輸送用機器（自動車、電車、船舶等） | ⑨軍事用機器           |
| ③医療用機器             | ⑩電熱用品、燃焼機器       |
| ④発電制御用機器           | ⑪防災、防犯機器         |
| ⑤原子力関係機器           | ⑫各種安全装置          |
| ⑥海底機器              | ⑬その他特定用途と認められる用途 |
| ⑦交通機関制御機器          |                  |

なお、本製品を汎用標準的な用途で使用されるに際し、更により安全性を確保する為に保護回路、装置の確保やバックアップ回路を設ける等の配慮をお願いします。

## スイッチング電源用フェライトコア

RoHS指令対応製品  
ハロゲンフリー

## プレーナシリーズの概要

## ■特徴

- PCB実装に適した薄型形状です。
- 各種形状を取り揃えています。
- PCBへの実装が容易なEコアとIコアの組み合わせも出来ます。
- サイズは10mmから25mmまで幅広く取り揃えています。

## ■アプリケーション

薄型DC/DCコンバータ、プレーナ用トランス及びコイル

## ■品番の呼称法

PC90	EL11X4	-	Z
------	--------	---	---

材質名	コア形状	Al-value (Z: ギャップなし)
-----	------	-------------------------

PC90	PC95	ELコア EL11X4	EL13X4.4	EL15.5X5.8	EL18X7.3	EL20X7.7	EL22X8	EL25X8.6
		ELTコア ELT11X3	ELT11X4	ELT13X3.4	ELT13X4.4	ELT15.5X4.3	ELT15.5X5.8	ELT18X5.3
			ELT18X7.3	ELT20X5.7	ELT20X7.7	ELT22X6	ELT22X8	ELT25X6.6
			ELT25X8.6					
		PQIコア PQI16/7.8Z	PQI20/9Z	PQI26/12Z				
		EIRコア EIR14/4.5/9	EIR18/5/12	EIR22/5.5/15				
		ERコア ER9.5/5	ER11/5	ER14/4.5/9	ER14.5/6	ER18/5/12	ER22/5.5/15	ER25/5.5/18
		EIコア EI14/5/5	EI18/6/10	EI22/8/16				

## ■使用及び保存温度範囲

温度範囲	
動作温度 (°C)	保存温度 (°C)
-30 to +105	-30 to +85

- RoHS指令対応製品：詳細はこちらです。<https://product.tdk.com/info/ja/environment/rohs/index.html>
- ハロゲンフリー：Cl含有量900ppm未満、Br含有量900ppm未満 および Cl、Brの合計含有量1500ppm未満を表します。

⚠ 製品をより正しく、安全にご使用いただくために、さらに詳細な特性・仕様をご確認いただける納入仕様書をぜひご請求ください。  
記載内容は、改良その他により予告なく変更する場合がありますので、あらかじめご了承ください。

## Mn-Zn系 ELコア



## ■形状と寸法

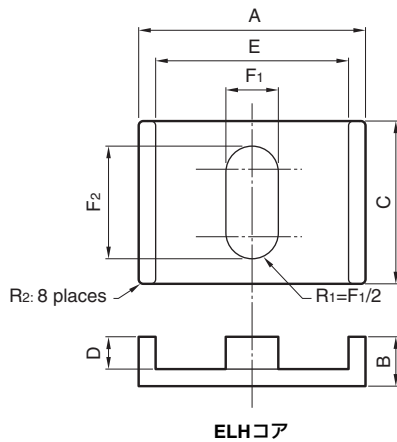

PC95	EL11X4	-	Z
材質名	コア形状		AL-value (Z: ギャップなし)

品番 (ELH+ELH)	寸法 (mm)							
	A	B	C	D	E	F1	F2	R2
PC95EL11X4-Z	11.00±0.20	2.01±0.10	8.80±0.20	1.00±0.10	9.17±0.20	2.78±0.10	6.40±0.15	0.30
PC90EL11X4-Z								
PC95EL13X4.4-Z	13.00±0.25	2.19±0.10	10.40±0.20	1.00±0.10	10.83±0.20	3.29±0.10	7.56±0.15	0.30
PC90EL13X4.4-Z								
PC95EL15.5X5.8-Z	15.50±0.30	2.92±0.10	12.40±0.25	1.50±0.10	12.92±0.25	3.92±0.10	9.01±0.20	0.30
PC90EL15.5X5.8-Z								
PC95EL18X7.3-Z	18.00±0.30	3.65±0.10	14.40±0.25	2.00±0.10	15.00±0.30	4.55±0.10	10.47±0.20	0.30
PC90EL18X7.3-Z								
PC95EL20X7.7-Z	20.00±0.35	3.83±0.10	16.00±0.30	2.00±0.10	16.67±0.30	5.06±0.15	11.63±0.20	0.50
PC90EL20X7.7-Z								
PC95EL22X8-Z	22.00±0.40	4.02±0.10	17.60±0.30	2.00±0.10	18.33±0.35	5.56±0.15	12.79±0.25	0.50
PC90EL22X8-Z								
PC95EL25X8.6-Z	25.00±0.45	4.29±0.10	20.00±0.35	2.00±0.10	20.83±0.35	6.32±0.15	14.54±0.25	0.50
PC90EL25X8.6-Z								

品番 (ELH+ELH)	形状パラメータ							電気的特性	
	コア定数 C1 (mm <sup>-1</sup> )	実効 磁路長 ℓ <sub>e</sub> (mm)	実効 断面積 A <sub>e</sub> (mm <sup>2</sup> )	実効体積 V <sub>e</sub> (mm <sup>3</sup> )	A <sub>min.</sub> (mm <sup>2</sup> )	A <sub>cw</sub> (mm <sup>2</sup> )	質量 (g)	AL-value (nH/N <sup>2</sup> ) 1kHz 0.5mA 100Ts ギャップなし   ギャップ付	
PC95EL11X4-Z	0.826	13.7	16.5	226	15.9	6.39	1.3	2400±25%	50±3%
PC90EL11X4-Z								1950±25%	80±5%
PC95EL13X4.4-Z	0.667	15.4	23.1	357	22.4	7.54	2.0	3160±25%	63±3%
PC90EL13X4.4-Z								2500±25%	100±5%
PC95EL15.5X5.8-Z	0.597	19.6	32.9	646	31.9	13.5	3.5	3680±25%	63±3%
PC90EL15.5X5.8-Z								3000±25%	100±3%
PC95EL18X7.3-Z	0.538	23.8	44.3	1050	43.0	20.9	6.0	4760±25%	80±3%
PC90EL18X7.3-Z								3600±25%	125±3%
PC95EL20X7.7-Z	0.469	25.6	54.6	1400	52.9	23.2	7.8	5630±25%	80±3%
PC90EL20X7.7-Z								4050±25%	125±3%
PC95EL22X8-Z	0.413	27.3	66.2	1810	64.2	25.5	10	6540±25%	100±3%
PC90EL22X8-Z								5050±25%	160±3%
PC95EL25X8.6-Z	0.350	30.0	85.6	2570	83.0	29.0	15	7540±25%	100±3%
PC90EL25X8.6-Z								5700±25%	160±3%

△ 製品をより正しく、安全にご使用いただくために、さらに詳細な特性・仕様をご確認いただける納入仕様書をぜひご請求ください。  
記載内容は、改良その他により予告なく変更する場合がありますので、あらかじめご了承ください。

## Mn-Zn系 プレーナシリーズ 品番: PC90EL11X4-Z

## ■形状と寸法

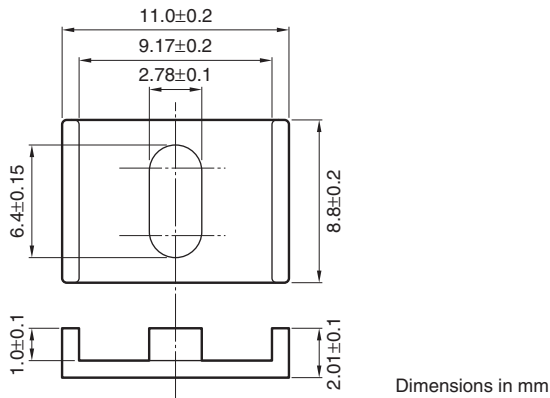

形状パラメータ						電気的特性	
コア定数 C <sub>1</sub> (mm <sup>-1</sup> )	実効磁路長 l <sub>e</sub> (mm)	実効断面積 A <sub>e</sub> (mm <sup>2</sup> )	実効体積 V <sub>e</sub> (mm <sup>3</sup> )	巻線断面積 A <sub>cw</sub> (mm <sup>2</sup> )	質量 (g/組)	AL-value (nH/N <sup>2</sup> ) 1kHz 0.5mA	コアロス (W)max. 100kHz 200mT 100°C
0.826	13.7	16.5	226	6.39	1.3	1950±25%	0.2

## NI limit vs. AL-value (Typ.)

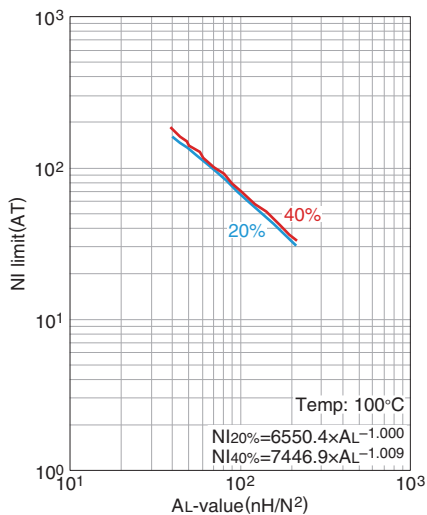

20%および40%のグラフはAL-valueが直  
流重畳により初期値から20%と40%低下  
した時の値を示しています。

## AL-value vs. エアギャップ長 (Typ.)

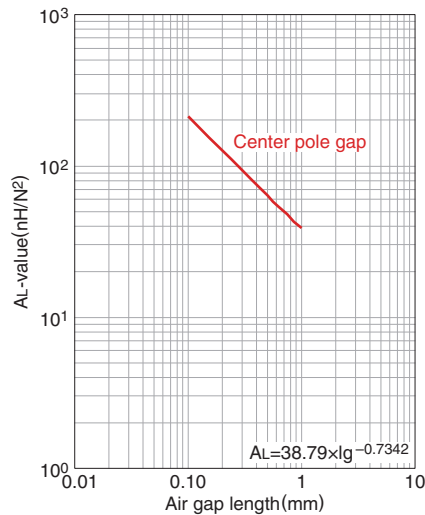

測定条件

- コイル:  $\phi 0.18$  2UEW 100Ts
- 周波数: 1kHz
- 電流: 0.5mA
- 環境温度: 25°C

## Mn-Zn系 プレーナシリーズ 品番: PC95EL11X4-Z

## ■形状と寸法

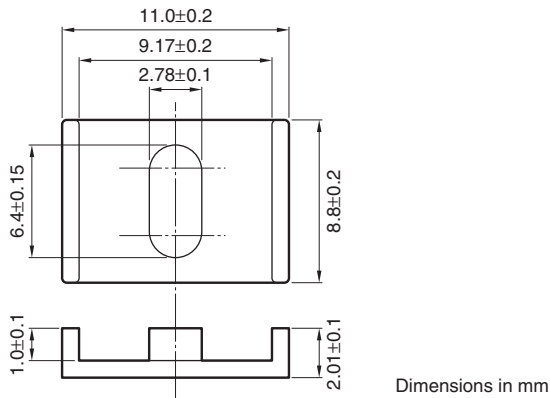

形状パラメータ						電気的特性			
コア定数 C <sub>1</sub> (mm <sup>-1</sup> )	実効磁路長 l <sub>e</sub> (mm)	実効断面積 A <sub>e</sub> (mm <sup>2</sup> )	実効体積 V <sub>e</sub> (mm <sup>3</sup> )	巻線断面積 A <sub>cw</sub> (mm <sup>2</sup> )	質量 (g/組)	AL-value (nH/N <sup>2</sup> ) 1kHz 0.5mA	コアロス (W)max. 100kHz 200mT		
							25°C	80°C	120°C
0.826	13.7	16.5	226	6.39	1.3	2400±25%	0.2	0.18	0.2

## NI limit vs. AL-value (Typ.)

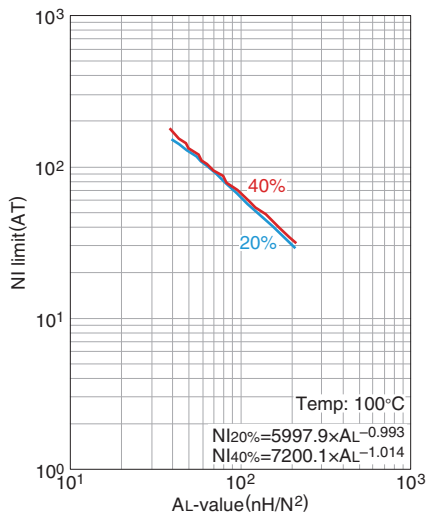

20%および40%のグラフはAL-valueが直流重量により初期値から20%と40%低下した時の値を示しています。

## AL-value vs. エアギャップ長 (Typ.)

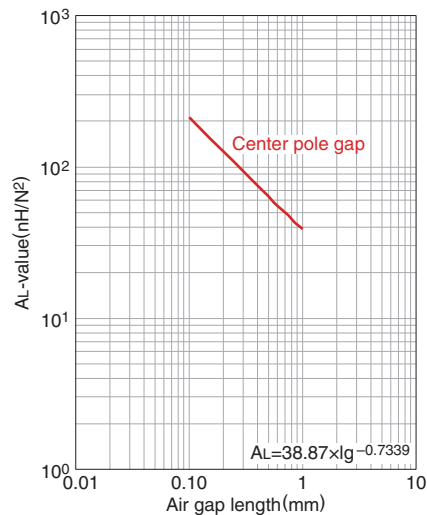

測定条件

- コイル:  $\phi 0.18$  2UEW 100Ts
- 周波数: 1kHz
- 電流: 0.5mA
- 環境温度: 25°C

## Mn-Zn系 プレーナシリーズ 品番: PC90EL13X4.4-Z

## ■形状と寸法

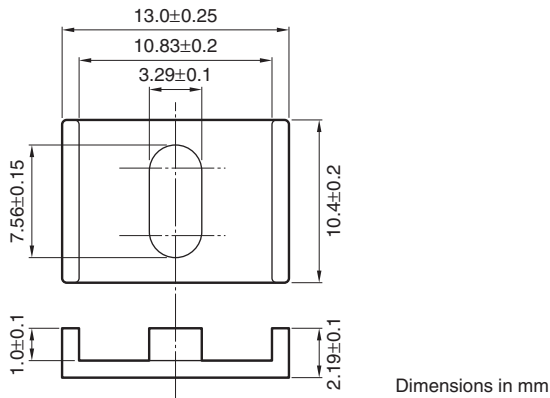

形状パラメータ						電気的特性	
コア定数 C <sub>1</sub> (mm <sup>-1</sup> )	実効磁路長 l <sub>e</sub> (mm)	実効断面積 A <sub>e</sub> (mm <sup>2</sup> )	実効体積 V <sub>e</sub> (mm <sup>3</sup> )	巻線断面積 A <sub>cw</sub> (mm <sup>2</sup> )	質量 (g/組)	AL-value (nH/N <sup>2</sup> ) 1kHz 0.5mA	コアロス (W)max. 100kHz 200mT 100°C
0.667	15.4	23.1	357	7.54	2.0	2500±25%	0.25

NI limit vs. AL-value (Typ.)

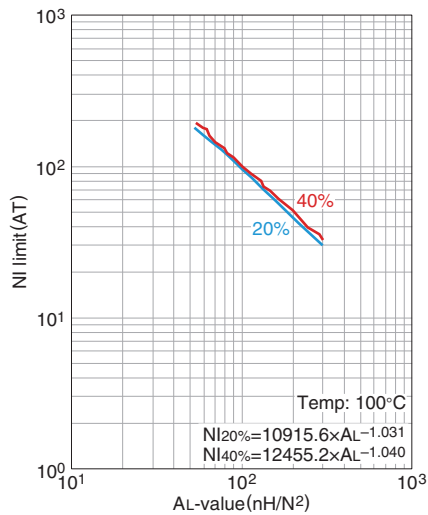

20%および40%のグラフはAL-valueが直  
流重量により初期値から20%と40%低下  
した時の値を示しています。

AL-value vs. エアギャップ長 (Typ.)

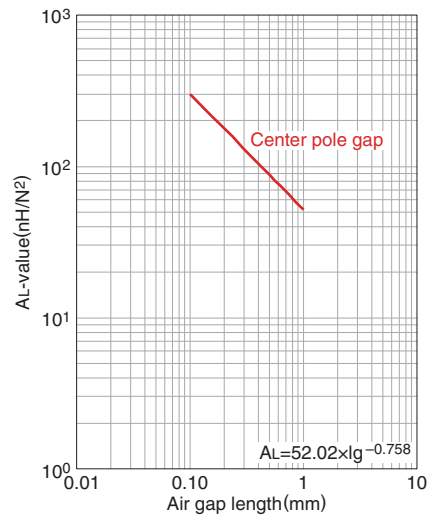

測定条件  
 • コイル :  $\phi 0.18$  2UEW 100Ts  
 • 周波数 : 1kHz  
 • 電流 : 0.5mA  
 • 環境温度 : 25°C

## Mn-Zn系 プレーナシリーズ 品番: PC95EL13X4.4-Z

## ■形状と寸法

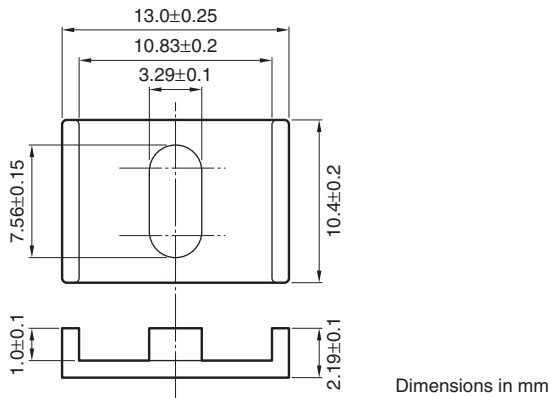

形状パラメータ						電気的特性			
コア定数 C <sub>1</sub> (mm <sup>-1</sup> )	実効磁路長 l <sub>e</sub> (mm)	実効断面積 A <sub>e</sub> (mm <sup>2</sup> )	実効体積 V <sub>e</sub> (mm <sup>3</sup> )	巻線断面積 A <sub>cw</sub> (mm <sup>2</sup> )	質量 (g/組)	AL-value (nH/N <sup>2</sup> ) 1kHz 0.5mA	コアロス (W)max. 100kHz 200mT		
0.667	15.4	23.1	357	7.54	2.0	3160±25%	25°C	80°C	120°C
							0.25	0.2	0.25

NI limit vs. AL-value (Typ.)

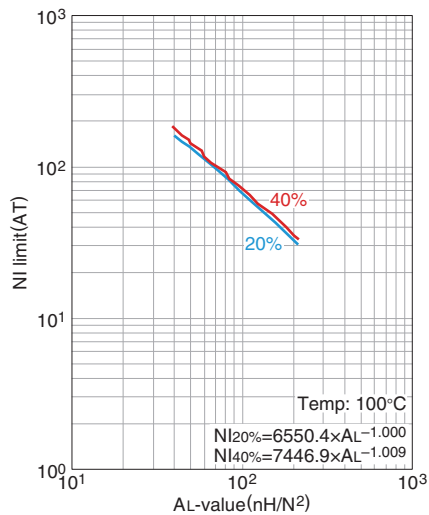

20%および40%のグラフはAL-valueが直流重量により初期値から20%と40%低下した時の値を示しています。

AL-value vs. エアギャップ長 (Typ.)

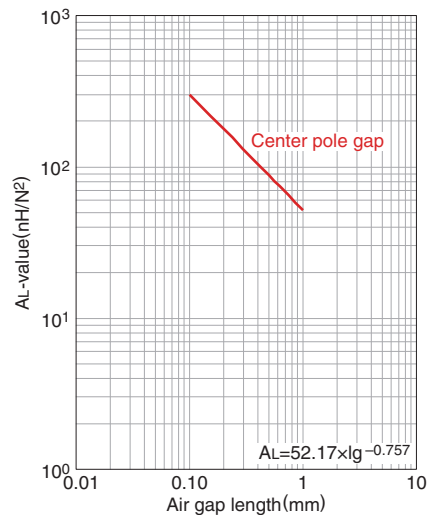

測定条件

- コイル: ø0.18 2UEW 100Ts
- 周波数: 1kHz
- 電流: 0.5mA
- 環境温度: 25°C



## Mn-Zn系 プレーナシリーズ 品番: PC90EL15.5X5.8-Z

## ■形状と寸法

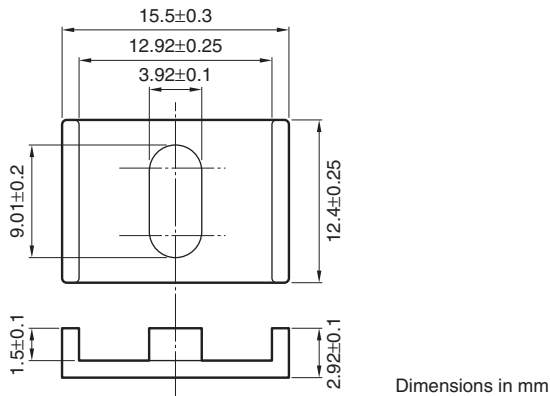

形状パラメータ						電気的特性	
コア定数 C <sub>1</sub> (mm <sup>-1</sup> )	実効磁路長 ℓ <sub>e</sub> (mm)	実効断面積 A <sub>e</sub> (mm <sup>2</sup> )	実効体積 V <sub>e</sub> (mm <sup>3</sup> )	巻線断面積 A <sub>cw</sub> (mm <sup>2</sup> )	質量 (g/組)	AL-value (nH/N <sup>2</sup> ) 1kHz 0.5mA	コアロス (W)max. 100kHz 200mT 100°C
0.597	19.6	32.9	646	13.5	3.5	3000±25%	0.5

## NI limit vs. AL-value (Typ.)

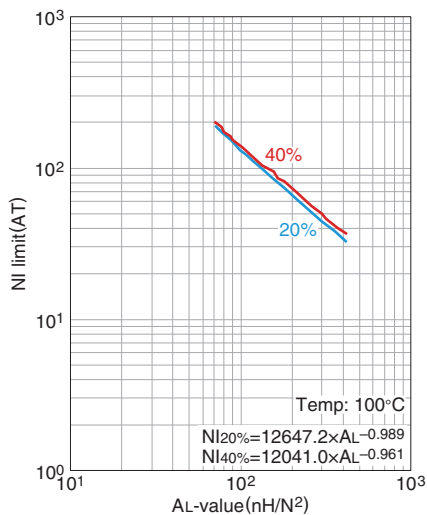

20%および40%のグラフはAL-valueが直流重量により初期値から20%と40%低下した時の値を示しています。

## AL-value vs. エアギャップ長 (Typ.)

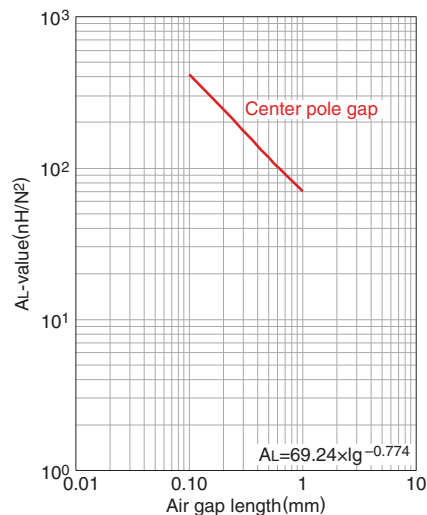

測定条件  
 • コイル: ø0.18 2UEW 100Ts  
 • 周波数: 1kHz  
 • 電流: 0.5mA  
 • 環境温度: 25°C

## Mn-Zn系 プレーナシリーズ 品番: PC95EL15.5X5.8-Z

## ■形状と寸法

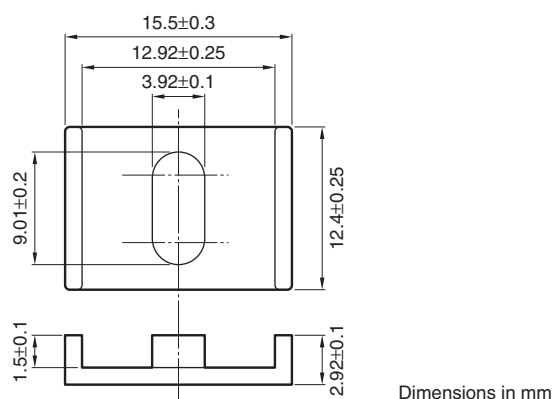

形状パラメータ						電気的特性			
コア定数 C <sub>1</sub> (mm <sup>-1</sup> )	実効磁路長 ℓ <sub>e</sub> (mm)	実効断面積 A <sub>e</sub> (mm <sup>2</sup> )	実効体積 V <sub>e</sub> (mm <sup>3</sup> )	巻線断面積 A <sub>cw</sub> (mm <sup>2</sup> )	質量 (g/組)	AL-value (nH/N <sup>2</sup> ) 1kHz 0.5mA	コアロス (W)max. 100kHz 200mT 25°C   80°C   120°C		
0.597	19.6	32.9	646	13.5	3.5	3680±25%	0.5	0.45	0.5

NI limit vs. AL-value (Typ.)

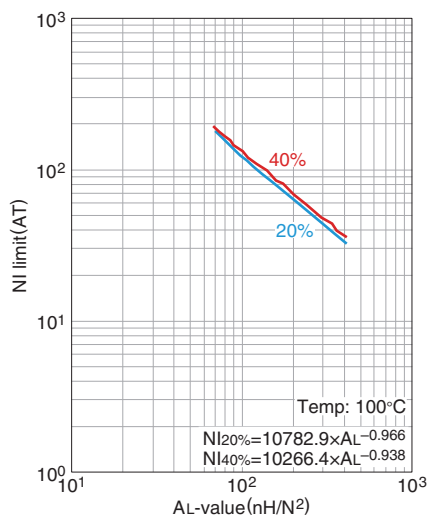

20%および40%のグラフはAL-valueが直流重量により初期値から20%と40%低下した時の値を示しています。

AL-value vs. エアギャップ長 (Typ.)

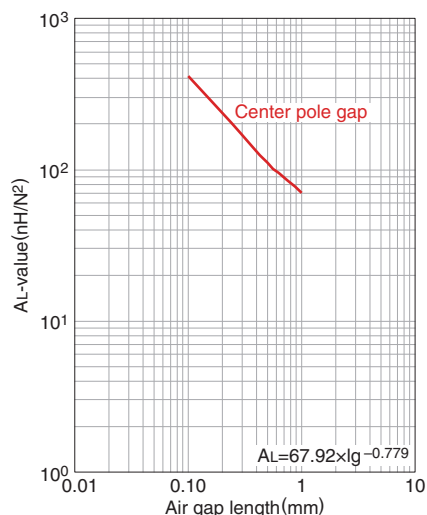

測定条件

- コイル: ø0.18 2UEW 100Ts
- 周波数: 1kHz
- 電流: 0.5mA
- 環境温度: 25°C

## Mn-Zn系 ELTコア

## ■形状と寸法

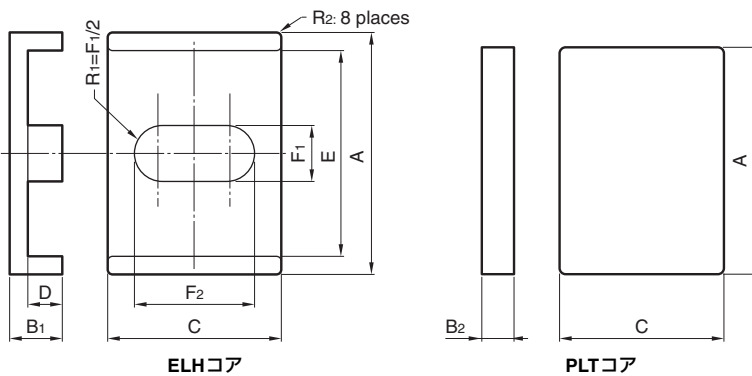

PC95	ELT11X3	-	Z
材質名	コア形状		AL-value (Z: ギャップなし)

品番 (ELH+PLT)	寸法 (mm)								
	A	B <sub>1</sub>	B <sub>2</sub>	C	D	E	F <sub>1</sub>	F <sub>2</sub>	R <sub>2</sub>
PC95ELT11X3-Z	11.00±0.20	2.01±0.10	1.01±0.05	8.80±0.20	1.00±0.10	9.17±0.20	2.78±0.10	6.40±0.15	0.30
PC90ELT11X3-Z									
PC95ELT11X4-Z	11.00±0.20	3.01±0.10	1.01±0.05	8.80±0.20	2.00±0.10	9.17±0.20	2.78±0.10	6.40±0.15	0.30
PC90ELT11X4-Z									
PC95ELT13X3.4-Z	13.00±0.25	2.19±0.10	1.19±0.05	10.40±0.20	1.00±0.10	10.83±0.20	3.29±0.10	7.56±0.15	0.30
PC90ELT13X3.4-Z									
PC95ELT13X4.4-Z	13.00±0.25	3.19±0.10	1.19±0.05	10.40±0.20	2.00±0.10	10.83±0.20	3.29±0.10	7.56±0.15	0.30
PC90ELT13X4.4-Z									
PC95ELT15.5X4.3-Z	15.50±0.30	2.92±0.10	1.42±0.10	12.40±0.25	1.50±0.10	12.92±0.25	3.92±0.10	9.01±0.20	0.30
PC90ELT15.5X4.3-Z									
PC95ELT15.5X5.8-Z	15.50±0.30	4.42±0.10	1.42±0.10	12.40±0.25	3.00±0.10	12.92±0.25	3.92±0.10	9.01±0.20	0.30
PC90ELT15.5X5.8-Z									
PC95ELT18X5.3-Z	18.00±0.30	3.65±0.10	1.65±0.10	14.40±0.25	2.00±0.10	15.00±0.30	4.55±0.10	10.47±0.20	0.30
PC90ELT18X5.3-Z									

品番 (ELH+PLT)	形状パラメータ							電気的特性	
	コア定数 C <sub>1</sub> (mm <sup>-1</sup> )	実効 磁路長 ℓ <sub>e</sub> (mm)	実効 断面積 A <sub>e</sub> (mm <sup>2</sup> )	実効体積 V <sub>e</sub> (mm <sup>3</sup> )	A <sub>min.</sub> (mm <sup>2</sup> )	A <sub>cw</sub> (mm <sup>2</sup> )	質量 (g)	AL-value (nH/N <sup>2</sup> ) 1kHz 0.5mA 100Ts ギャップなし   ギャップ付	
PC95ELT11X3-Z	0.702	11.7	16.6	194	15.9	3.20	1.1	2590±25%	50±3%
PC90ELT11X3-Z								1750±25%	80±5% 125±7%
PC95ELT11X4-Z	0.826	13.7	16.5	226	15.9	6.39	1.3	2400±25%	50±3%
PC90ELT11X4-Z								1700±25%	80±5% 125±7%
PC95ELT13X3.4-Z	0.578	13.4	23.2	312	22.4	3.77	1.8	3390±25%	63±3%
PC90ELT13X3.4-Z								2400±25%	100±5% 160±7%
PC95ELT13X4.4-Z	0.667	15.4	23.1	357	22.4	7.54	2.0	3160±25%	63±3%
PC90ELT13X4.4-Z								2300±25%	100±5% 160±7%
PC95ELT15.5X4.3-Z	0.503	16.6	33.1	550	31.9	6.75	3.0	4340±25%	63±3%
PC90ELT15.5X4.3-Z								2900±25%	100±3% 160±5%
PC95ELT15.5X5.8-Z	0.597	19.6	32.9	646	31.9	13.5	3.5	3680±25%	63±3%
PC90ELT15.5X5.8-Z								2200±25%	100±3% 160±5%
PC95ELT18X5.3-Z	0.446	19.8	44.5	882	43.0	10.5	5.0	5330±25%	80±3%
PC90ELT18X5.3-Z								3500±25%	125±3% 200±5%

△ 製品をより正しく、安全にご使用いただくために、さらに詳細な特性・仕様をご確認いただける納入仕様書をぜひご請求ください。  
記載内容は、改良その他により予告なく変更する場合がありますので、あらかじめご了承ください。

## Mn-Zn系 ELTコア

## ■形状と寸法

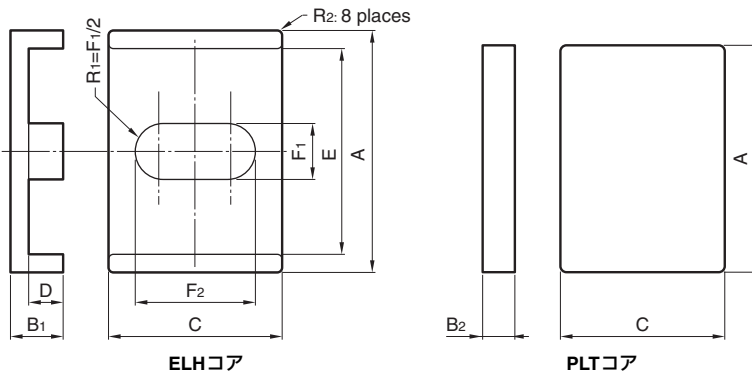

PC95	ELT18X7.3	-	Z
材質名	コア形状		AL-value (Z: ギャップなし)

品番 (ELH+PLT)	寸法 (mm)								
	A	B1	B2	C	D	E	F1	F2	R2
PC95ELT18X7.3-Z	18.00±0.30	5.65±0.10	1.65±0.10	14.40±0.25	4.00±0.15	15.00±0.30	4.55±0.10	10.47±0.20	0.30
PC90ELT18X7.3-Z									
PC95ELT20X5.7-Z	20.00±0.35	3.83±0.10	1.83±0.10	16.00±0.30	2.00±0.10	16.67±0.30	5.06±0.15	11.63±0.20	0.50
PC90ELT20X5.7-Z									
PC95ELT20X7.7-Z	20.00±0.35	5.83±0.15	1.83±0.10	16.00±0.30	4.00±0.15	16.67±0.30	5.06±0.15	11.63±0.20	0.50
PC90ELT20X7.7-Z									
PC95ELT22X6-Z	22.00±0.40	4.02±0.10	2.02±0.10	17.60±0.30	2.00±0.10	18.33±0.35	5.56±0.15	12.79±0.25	0.50
PC90ELT22X6-Z									
PC95ELT22X8-Z	22.00±0.40	6.02±0.15	2.02±0.10	17.60±0.30	4.00±0.15	18.33±0.35	5.56±0.15	12.79±0.25	0.50
PC90ELT22X8-Z									
PC95ELT25X6.6-Z	25.00±0.45	4.29±0.10	2.29±0.10	20.00±0.35	2.00±0.10	20.83±0.35	6.32±0.15	14.54±0.25	0.50
PC90ELT25X6.6-Z									
PC95ELT25X8.6-Z	25.00±0.45	6.29±0.15	2.29±0.10	20.00±0.35	4.00±0.15	20.83±0.35	6.32±0.15	14.54±0.25	0.50
PC90ELT25X8.6-Z									

品番 (ELH+PLT)	形状パラメータ							電気的特性	
	コア定数 C1 (mm <sup>-1</sup> )	実効 磁路長 le (mm)	実効 断面積 Ae (mm <sup>2</sup> )	実効体積 Ve (mm <sup>3</sup> )	Amin. (mm <sup>2</sup> )	Acw (mm <sup>2</sup> )	質量 (g)	AL-value (nH/N <sup>2</sup> ) 1kHz 0.5mA 100Ts ギャップなし   ギャップ付	
PC95ELT18X7.3-Z	0.538	23.8	44.3	1050	43.0	20.9	6.0	4760±25%	80±3%
PC90ELT18X7.3-Z								3100±25%	125±3%
PC95ELT20X5.7-Z	0.393	21.6	54.9	1180	52.9	11.6	6.7	6270±25%	80±3%
PC90ELT20X5.7-Z								4150±25%	125±3%
PC95ELT20X7.7-Z	0.469	25.6	54.6	1400	52.9	23.2	7.8	5630±25%	80±3%
PC90ELT20X7.7-Z								3900±25%	125±3%
PC95ELT22X6-Z	0.351	23.4	66.6	1560	64.2	12.8	9.0	7250±25%	100±3%
PC90ELT22X6-Z								4800±25%	160±3%
PC95ELT22X8-Z	0.413	27.3	66.2	1810	64.2	25.5	10	6540±25%	100±3%
PC90ELT22X8-Z								4250±25%	160±3%
PC95ELT25X6.6-Z	0.302	26.0	86.0	2230	83.0	14.5	13	8600±25%	100±3%
PC90ELT25X6.6-Z								6100±25%	160±3%
PC95ELT25X8.6-Z	0.350	30.0	85.6	2570	83.0	29.0	15	7540±25%	100±3%
PC90ELT25X8.6-Z								5400±25%	160±3%

△ 製品をより正しく、安全にご使用いただくために、さらに詳細な特性・仕様をご確認いただける納入仕様書をぜひご請求ください。  
記載内容は、改良その他により予告なく変更する場合がありますので、あらかじめご了承ください。

## Mn-Zn系 プレーナシリーズ 品番: PC90ELT11X3-Z

## ■形状と寸法

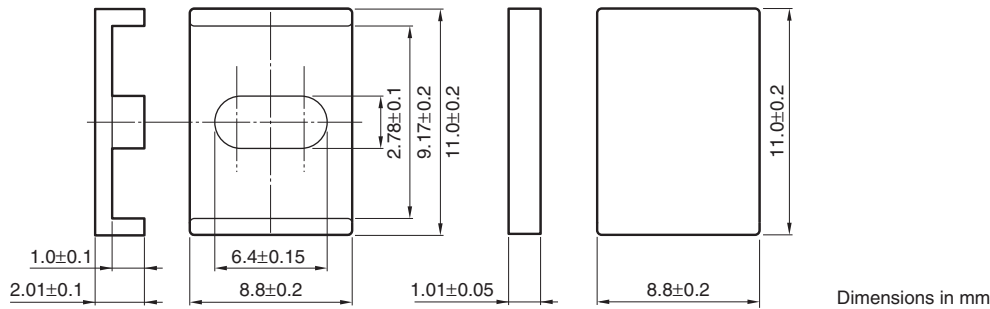

形状パラメータ						電気的特性	
コア定数 C <sub>1</sub> (mm <sup>-1</sup> )	実効磁路長 ℓ <sub>e</sub> (mm)	実効断面積 A <sub>e</sub> (mm <sup>2</sup> )	実効体積 V <sub>e</sub> (mm <sup>3</sup> )	巻線断面積 A <sub>cw</sub> (mm <sup>2</sup> )	質量 (g/組)	AL-value (nH/N <sup>2</sup> ) 1kHz 0.5mA	コアロス (W)max. 100kHz 200mT 100°C
0.702	11.7	16.6	194	3.20	1.1	1750±25%	0.15

NI limit vs. AL-value (Typ.)

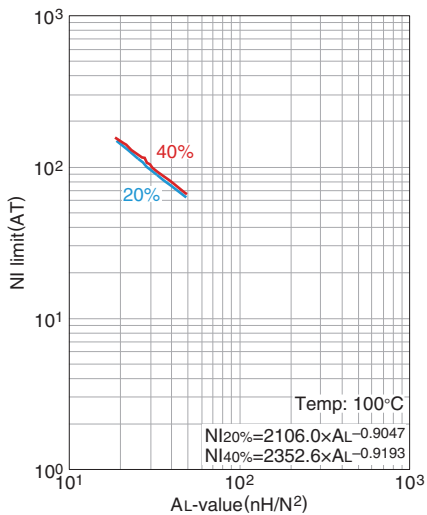

20%および40%のグラフはAL-valueが直流重量により初期値から20%と40%低下した時の値を示しています。

AL-value vs. エアギャップ長 (Typ.)

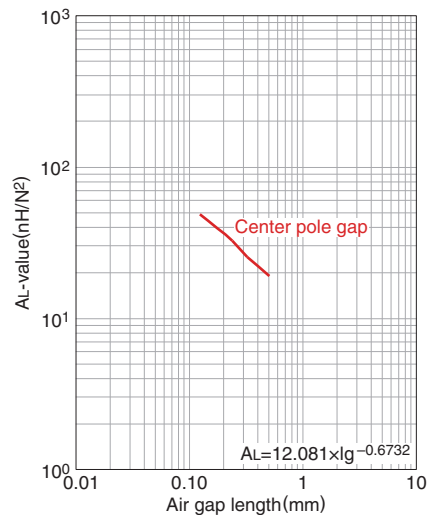

測定条件

- コイル: φ0.18 2UEW 100Ts
- 周波数: 1kHz
- 電流: 0.5mA
- 環境温度: 25°C

## Mn-Zn系 プレーナシリーズ 品番: PC95ELT11X3-Z

## ■形状と寸法

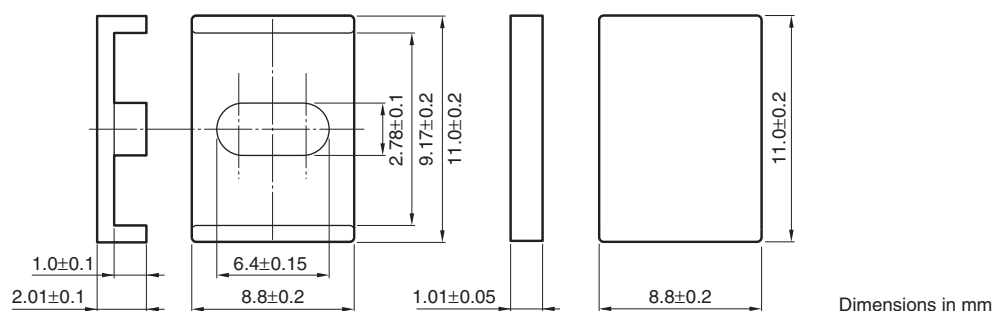

形状パラメータ						電気的特性			
コア定数 C <sub>1</sub> (mm <sup>-1</sup> )	実効磁路長 ℓ <sub>e</sub> (mm)	実効断面積 A <sub>e</sub> (mm <sup>2</sup> )	実効体積 V <sub>e</sub> (mm <sup>3</sup> )	巻線断面積 A <sub>cw</sub> (mm <sup>2</sup> )	質量 (g/組)	AL-value (nH/N <sup>2</sup> ) 1kHz 0.5mA	コアロス (W) 100kHz 200mT		
0.702	11.7	16.6	194	3.20	1.1	2590±25%	25°C	80°C	120°C
							0.14	0.12	0.14

NI limit vs. AL-value (Typ.)

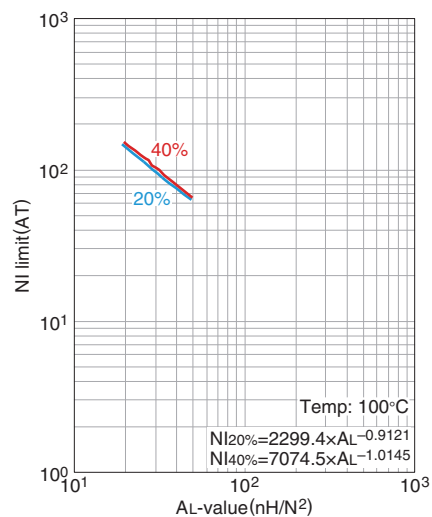

20%および40%のグラフはAL-valueが直流重畳により初期値から20%と40%低下した時の値を示しています。

AL-value vs. エアギャップ長 (Typ.)

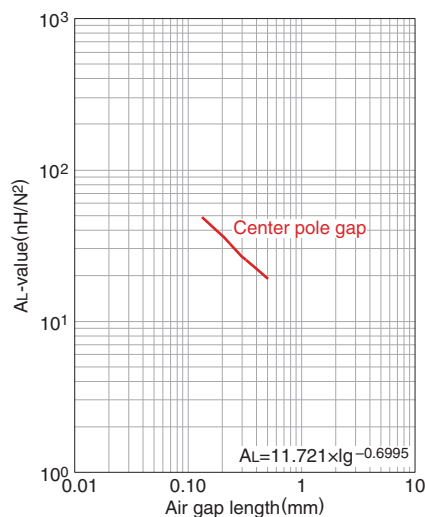

測定条件

- コイル: ø0.18 2UEW 100Ts
- 周波数: 1kHz
- 電流: 0.5mA
- 環境温度: 25°C

## Mn-Zn系 プレーナシリーズ 品番: PC90ELT11X4-Z

## ■形状と寸法

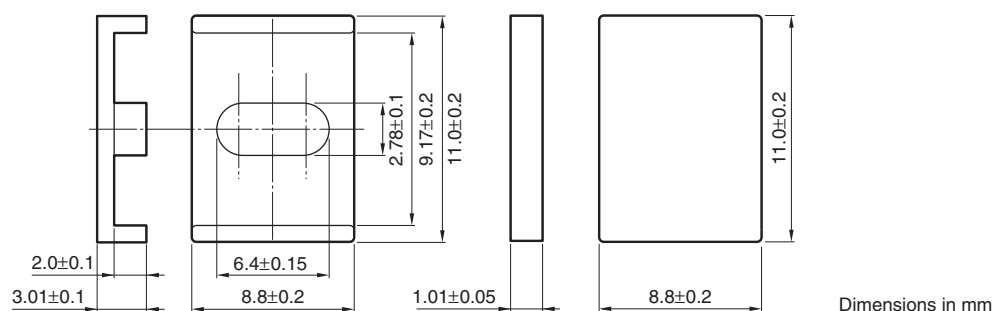

形状パラメータ						電気的特性	
コア定数 C <sub>1</sub> (mm <sup>-1</sup> )	実効磁路長 ℓ <sub>e</sub> (mm)	実効断面積 A <sub>e</sub> (mm <sup>2</sup> )	実効体積 V <sub>e</sub> (mm <sup>3</sup> )	巻線断面積 A <sub>cw</sub> (mm <sup>2</sup> )	質量 (g/組)	AL-value (nH/N <sup>2</sup> ) 1kHz 0.5mA	コアロス (W)max. 100kHz 200mT 100°C
0.826	13.7	16.5	226	6.39	1.3	1700±25%	0.18

NI limit vs. AL-value (Typ.)

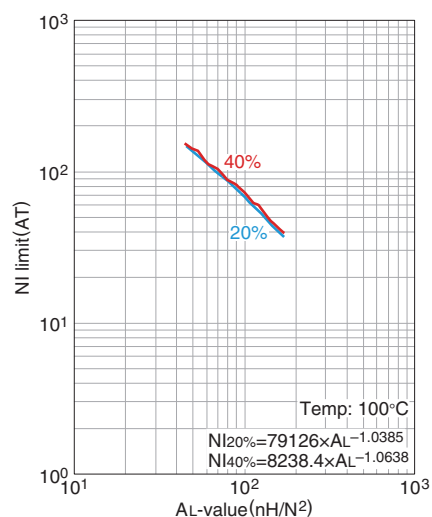

20%および40%のグラフはAL-valueが直流重量により初期値から20%と40%低下した時の値を示しています。

AL-value vs. エアギャップ長 (Typ.)

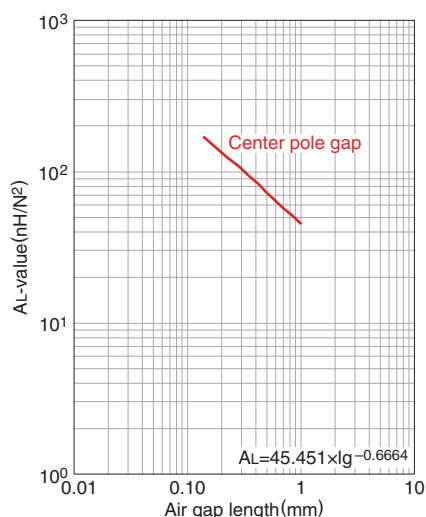

測定条件

- コイル: φ0.18 2UEW 100Ts
- 周波数: 1kHz
- 電流: 0.5mA
- 環境温度: 25°C

## Mn-Zn系 プレーナシリーズ 品番: PC95ELT11X4-Z

## ■形状と寸法

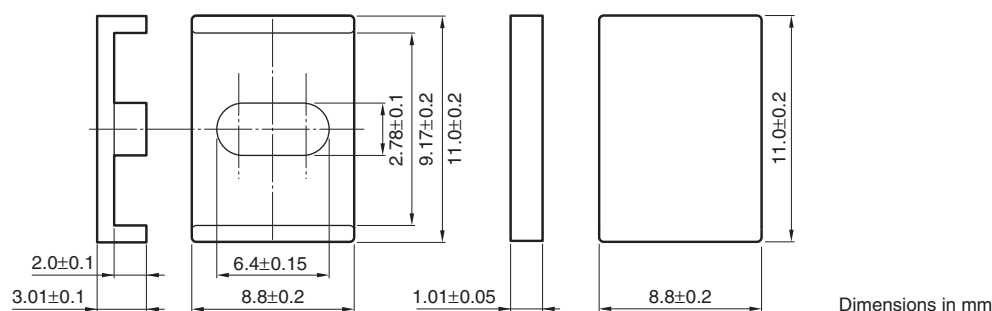

形状パラメータ						電気的特性			
コア定数 C <sub>1</sub> (mm <sup>-1</sup> )	実効磁路長 ℓ <sub>e</sub> (mm)	実効断面積 A <sub>e</sub> (mm <sup>2</sup> )	実効体積 V <sub>e</sub> (mm <sup>3</sup> )	巻線断面積 A <sub>cw</sub> (mm <sup>2</sup> )	質量 (g/組)	AL-value (nH/N <sup>2</sup> ) 1kHz 0.5mA	コアロス (W) 100kHz 200mT		
0.826	13.7	16.5	226	6.39	1.3	2400±25%	25°C	80°C	120°C
							0.16	0.15	0.16

NI limit vs. AL-value (Typ.)

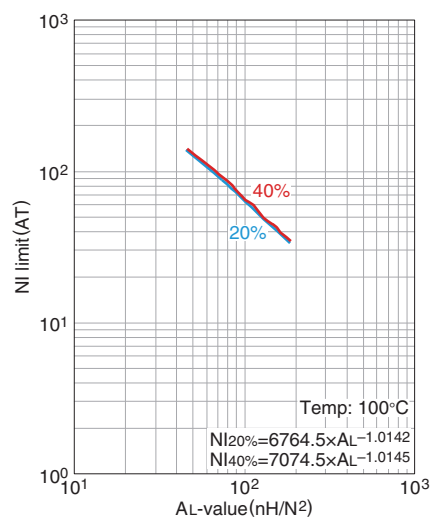

20%および40%のグラフはAL-valueが直流重量により初期値から20%と40%低下した時の値を示しています。

AL-value vs. エアギャップ長 (Typ.)

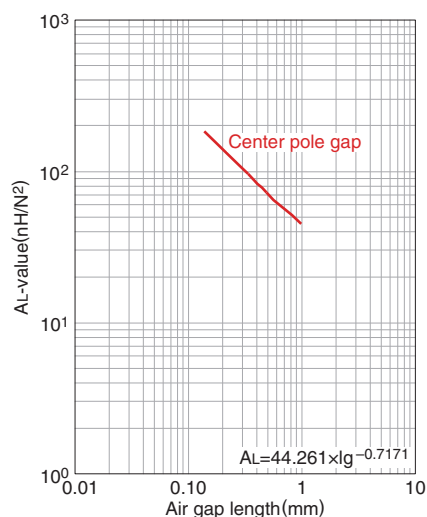

測定条件

- コイル: φ0.18 2UEW 100Ts
- 周波数: 1kHz
- 電流: 0.5mA
- 環境温度: 25°C



## Mn-Zn系 プレーナシリーズ 品番: PC90ELT13X3.4-Z

## ■形状と寸法

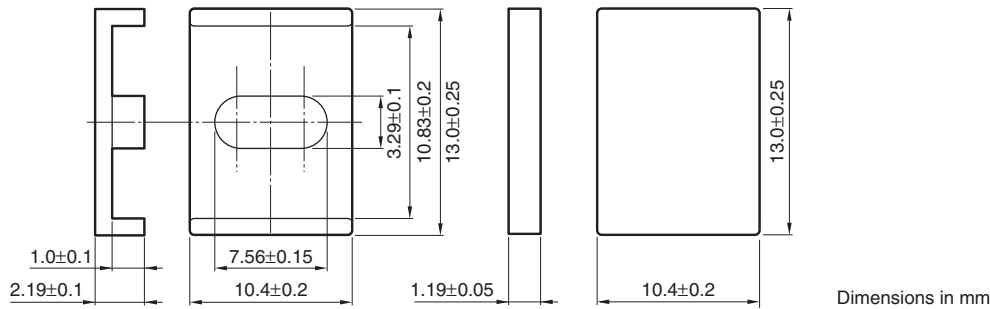

形状パラメータ						電気的特性	
コア定数 C <sub>1</sub> (mm <sup>-1</sup> )	実効磁路長 ℓ <sub>e</sub> (mm)	実効断面積 A <sub>e</sub> (mm <sup>2</sup> )	実効体積 V <sub>e</sub> (mm <sup>3</sup> )	巻線断面積 A <sub>cw</sub> (mm <sup>2</sup> )	質量 (g/組)	AL-value (nH/N <sup>2</sup> ) 1kHz 0.5mA	コアロス (W)max. 100kHz 200mT 100°C
0.578	13.4	23.2	312	3.77	1.8	2400±25%	0.3

NI limit vs. AL-value (Typ.)

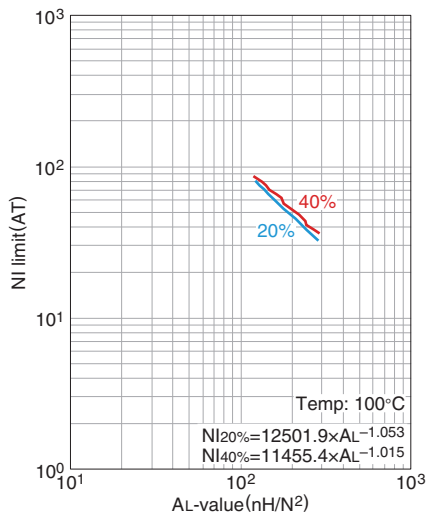

20%および40%のグラフはAL-valueが直流重量により初期値から20%と40%低下した時の値を示しています。

AL-value vs. エアギャップ長 (Typ.)

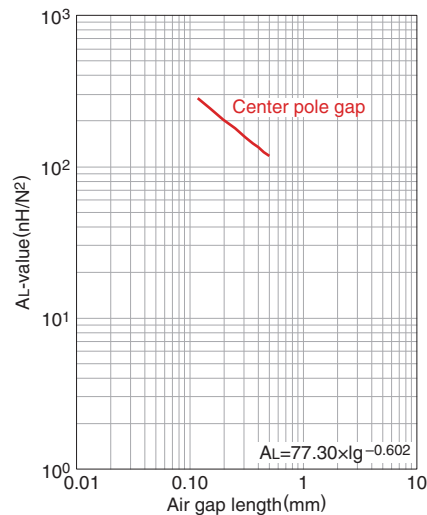

測定条件

- コイル:  $\phi 0.18$  2UEW 100Ts
- 周波数: 1kHz
- 電流: 0.5mA
- 環境温度: 25°C

# Mn-Zn系 プレーナシリーズ 品番: PC95ELT13X3.4-Z

## ■形状と寸法

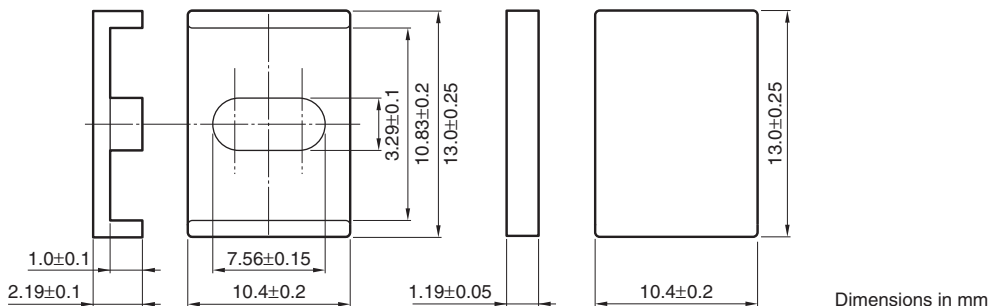

形状パラメータ						電気的特性			
コア定数 C <sub>1</sub> (mm <sup>-1</sup> )	実効磁路長 ℓ <sub>e</sub> (mm)	実効断面積 A <sub>e</sub> (mm <sup>2</sup> )	実効体積 V <sub>e</sub> (mm <sup>3</sup> )	巻線断面積 A <sub>cw</sub> (mm <sup>2</sup> )	質量 (g/組)	AL-value (nH/N <sup>2</sup> ) 1kHz 0.5mA	コアロス (W)max. 100kHz 200mT		
0.578	13.4	23.2	312	3.77	1.8	3390±25%	25°C	80°C	120°C
							0.3	0.28	0.3

NI limit vs. AL-value (Typ.)

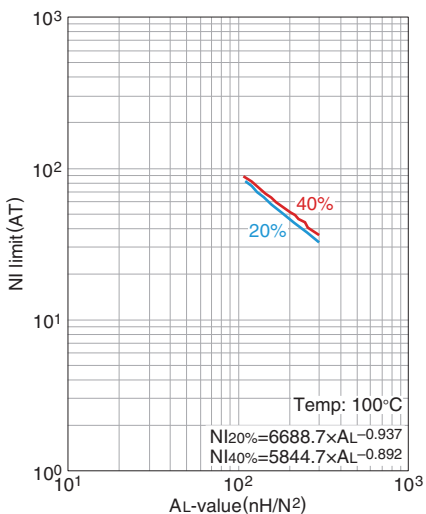

20%および40%のグラフはAL-valueが直流重量により初期値から20%と40%低下した時の値を示しています。

AL-value vs. エアギャップ長 (Typ.)

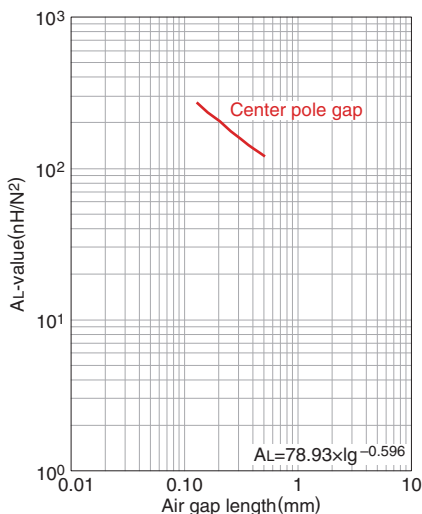

- 測定条件
- コイル：φ0.18 2UEW 100Ts
  - 周波数：1kHz
  - 電流：0.5mA
  - 環境温度：25°C

⚠ 製品をより正しく、安全にご使用いただくために、さらに詳細な特性・仕様をご確認いただける納入仕様書をぜひご請求ください。記載内容は、改良その他により予告なく変更する場合がありますので、あらかじめご了承ください。

# Mn-Zn系 プレーナシリーズ 品番: PC90ELT13X4.4-Z

## ■形状と寸法

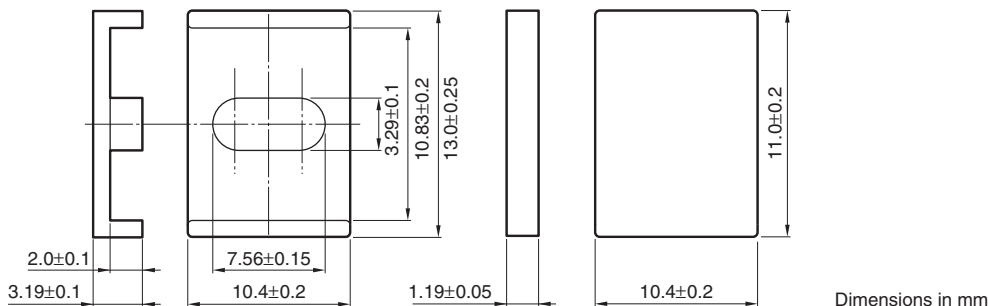

形状パラメータ						電気的特性	
コア定数 C1 (mm <sup>-1</sup> )	実効磁路長 ℓ <sub>e</sub> (mm)	実効断面積 A <sub>e</sub> (mm <sup>2</sup> )	実効体積 V <sub>e</sub> (mm <sup>3</sup> )	巻線断面積 A <sub>cw</sub> (mm <sup>2</sup> )	質量 (g/組)	AL-value (nH/N <sup>2</sup> ) 1kHz 0.5mA	コアロス (W)max. 100kHz 200mT 100°C
0.667	15.4	23.1	357	7.54	2.0	2300±25%	0.3

NI limit vs. AL-value (Typ.)

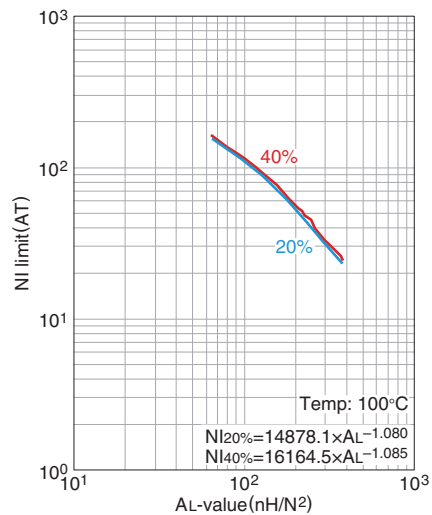

20%および40%のグラフはAL-valueが直流重量により初期値から20%と40%低下した時の値を示しています。

AL-value vs. エアギャップ長 (Typ.)

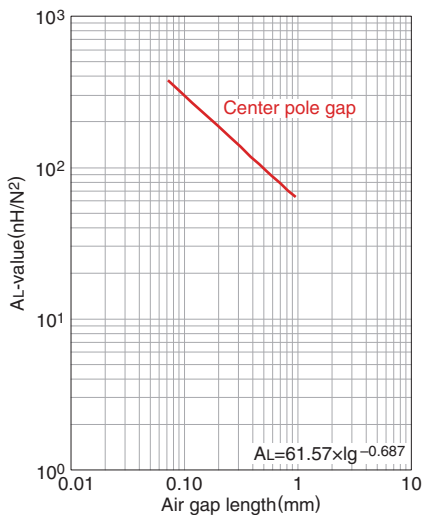

測定条件  
 • コイル: ø0.18 2UEW 100Ts  
 • 周波数: 1kHz  
 • 電流: 0.5mA  
 • 環境温度: 25°C

⚠ 製品をより正しく、安全にご使用いただくために、さらに詳細な特性・仕様をご確認いただける納入仕様書をぜひご請求ください。記載内容は、改良その他により予告なく変更する場合がありますので、あらかじめご了承ください。

# Mn-Zn系 プレーナシリーズ 品番: PC95ELT13X4.4-Z

## ■形状と寸法

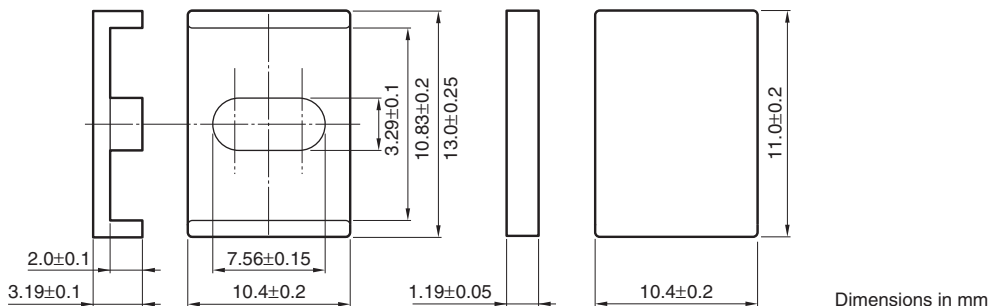

形状パラメータ						電気的特性			
コア定数 C <sub>1</sub> (mm <sup>-1</sup> )	実効磁路長 ℓ <sub>e</sub> (mm)	実効断面積 A <sub>e</sub> (mm <sup>2</sup> )	実効体積 V <sub>e</sub> (mm <sup>3</sup> )	巻線断面積 A <sub>cw</sub> (mm <sup>2</sup> )	質量 (g/組)	AL-value (nH/N <sup>2</sup> ) 1kHz 0.5mA	コアロス (W)max. 100kHz 200mT		
0.667	15.4	23.1	357	7.54	2.0	3160±25%	25°C	80°C	120°C
							0.3	0.28	0.3

NI limit vs. AL-value (Typ.)

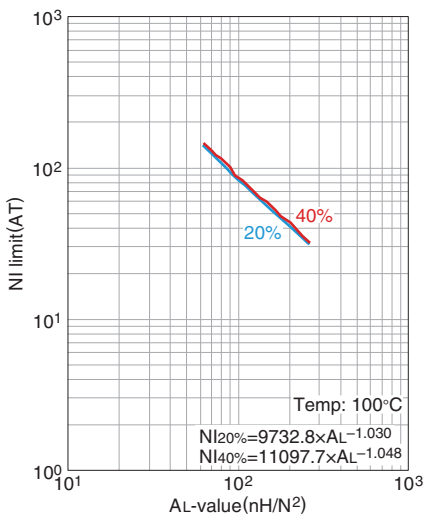

20%および40%のグラフはAL-valueが直流重量により初期値から20%と40%低下した時の値を示しています。

AL-value vs. エアギャップ長 (Typ.)

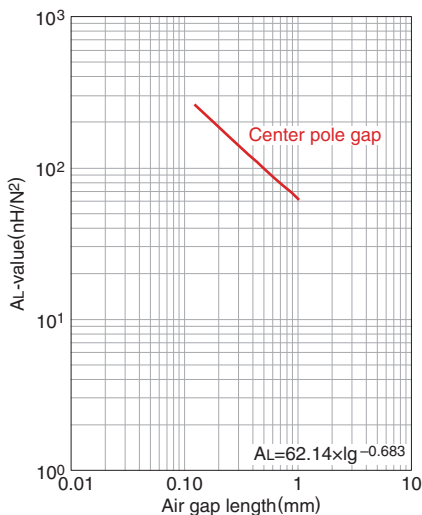

- 測定条件
- コイル: ø0.18 2UEW 100Ts
  - 周波数: 1kHz
  - 電流: 0.5mA
  - 環境温度: 25°C

⚠ 製品をより正しく、安全にご使用いただくために、さらに詳細な特性・仕様をご確認いただける納入仕様書をぜひご請求ください。記載内容は、改良その他により予告なく変更する場合がありますので、あらかじめご了承ください。

## Mn-Zn系 プレーナシリーズ 品番: PC90ELT15.5X4.3-Z

## ■形状と寸法

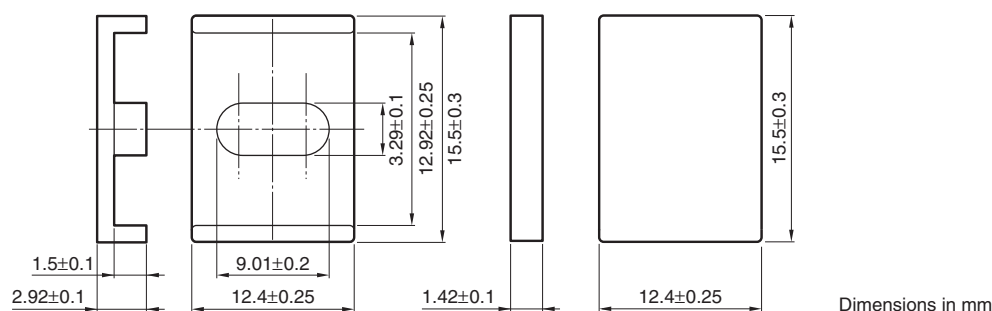

形状パラメータ						電気的特性	
コア定数 C <sub>1</sub> (mm <sup>-1</sup> )	実効磁路長 ℓ <sub>e</sub> (mm)	実効断面積 A <sub>e</sub> (mm <sup>2</sup> )	実効体積 V <sub>e</sub> (mm <sup>3</sup> )	巻線断面積 A <sub>cw</sub> (mm <sup>2</sup> )	質量 (g/組)	AL-value (nH/N <sup>2</sup> ) 1kHz 0.5mA	コアロス (W)max. 100kHz 200mT 100°C
0.503	16.6	33.1	550	6.75	3.0	2900±25%	0.5

NI limit vs. AL-value (Typ.)

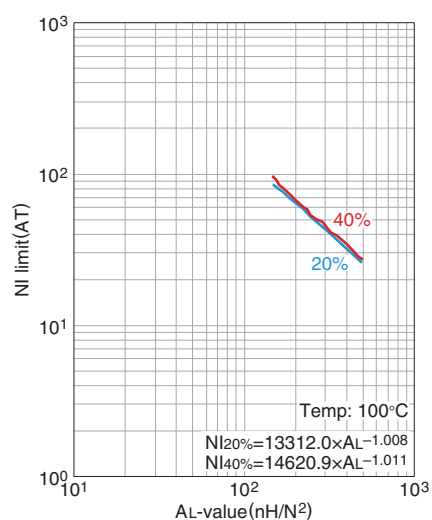

20%および40%のグラフはAL-valueが直流重量により初期値から20%と40%低下した時の値を示しています。

AL-value vs. エアギャップ長 (Typ.)

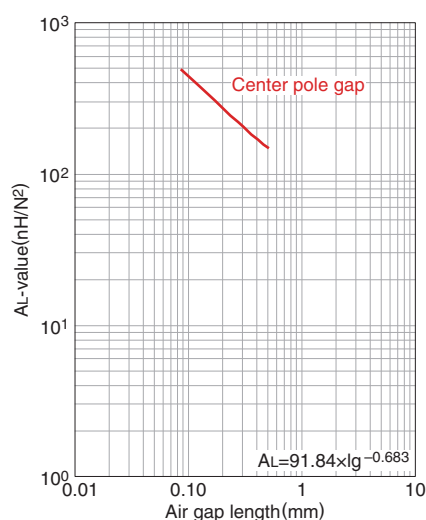

測定条件

- コイル: ø0.18 2UEW 100Ts
- 周波数: 1kHz
- 電流: 0.5mA
- 環境温度: 25°C

# Mn-Zn系 プレーナシリーズ 品番: PC95ELT15.5X4.3-Z

## ■形状と寸法

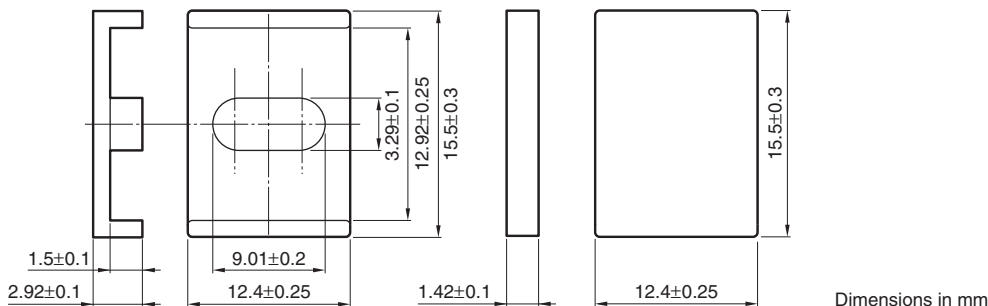

形状パラメータ						電気的特性			
コア定数 C <sub>1</sub> (mm <sup>-1</sup> )	実効磁路長 ℓ <sub>e</sub> (mm)	実効断面積 A <sub>e</sub> (mm <sup>2</sup> )	実効体積 V <sub>e</sub> (mm <sup>3</sup> )	巻線断面積 A <sub>cw</sub> (mm <sup>2</sup> )	質量 (g/組)	AL-value (nH/N <sup>2</sup> ) 1kHz 0.5mA	コアロス (W)max. 100kHz 200mT		
							25°C	80°C	120°C
0.503	16.6	33.1	550	6.75	3.0	4340±25%	0.5	0.45	0.5

NI limit vs. AL-value (Typ.)

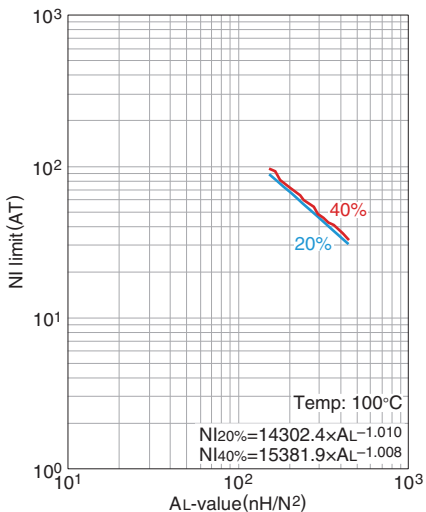

20%および40%のグラフはAL-valueが直流重量により初期値から20%と40%低下した時の値を示しています。

AL-value vs. エアギャップ長 (Typ.)

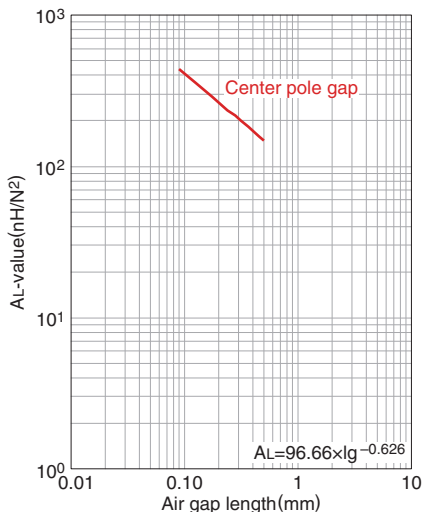

- 測定条件
- コイル: ø0.18 2UEW 100Ts
  - 周波数: 1kHz
  - 電流: 0.5mA
  - 環境温度: 25°C

⚠ 製品をより正しく、安全にご使用いただくために、さらに詳細な特性・仕様をご確認いただける納入仕様書をぜひご請求ください。記載内容は、改良その他により予告なく変更する場合がありますので、あらかじめご了承ください。

# Mn-Zn系 プレーナシリーズ 品番: PC90ELT18X7.3-Z

## ■形状と寸法

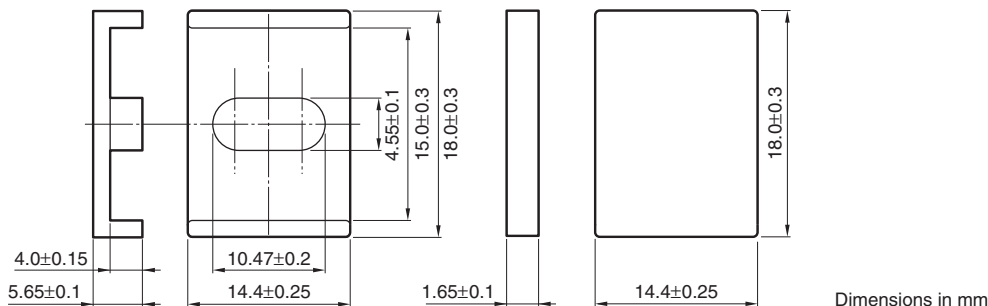

形状パラメータ						電気的特性	
コア定数 C1 (mm <sup>-1</sup> )	実効磁路長 ℓ <sub>e</sub> (mm)	実効断面積 A <sub>e</sub> (mm <sup>2</sup> )	実効体積 V <sub>e</sub> (mm <sup>3</sup> )	巻線断面積 A <sub>cw</sub> (mm <sup>2</sup> )	質量 (g/組)	AL-value (nH/N <sup>2</sup> ) 1kHz 0.5mA	コアロス (W)max. 100kHz 200mT 100°C
0.538	23.8	44.3	1050	20.9	6.0	3100±25%	0.7

NI limit vs. AL-value (Typ.)

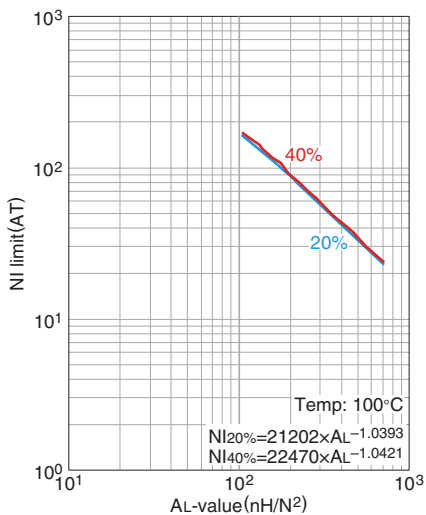

20%および40%のグラフはAL-valueが直流重量により初期値から20%と40%低下した時の値を示しています。

AL-value vs. エアギャップ長 (Typ.)

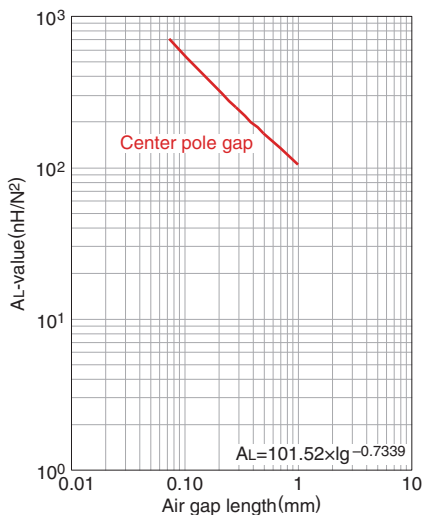

- 測定条件
- コイル：φ0.18 2UEW 100Ts
  - 周波数：1kHz
  - 電流：0.5mA
  - 環境温度：25°C

⚠ 製品をより正しく、安全にご使用いただくために、さらに詳細な特性・仕様をご確認いただける納入仕様書をぜひご請求ください。記載内容は、改良その他により予告なく変更する場合がありますので、あらかじめご了承ください。

# Mn-Zn系 プレーナシリーズ 品番: PC95ELT18X7.3-Z

## ■形状と寸法

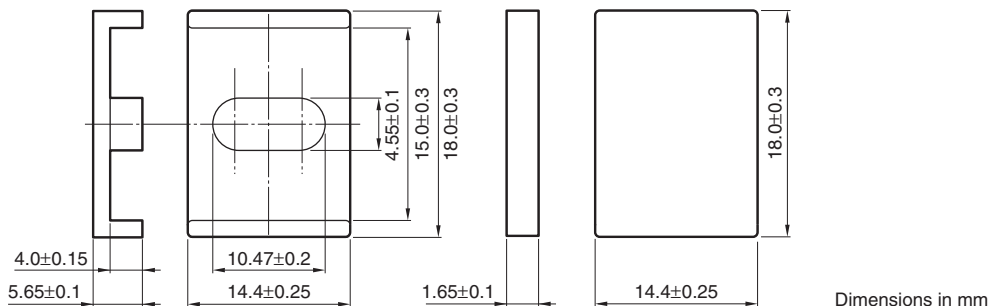

形状パラメータ						電気的特性			
コア定数 C <sub>1</sub> (mm <sup>-1</sup> )	実効磁路長 ℓ <sub>e</sub> (mm)	実効断面積 A <sub>e</sub> (mm <sup>2</sup> )	実効体積 V <sub>e</sub> (mm <sup>3</sup> )	巻線断面積 A <sub>cw</sub> (mm <sup>2</sup> )	質量 (g/組)	AL-value (nH/N <sup>2</sup> ) 1kHz 0.5mA	コアロス (W)max. 100kHz 200mT		
							25°C	80°C	120°C
0.538	23.8	44.3	1050	20.9	6.0	4760±25%	0.6	0.55	0.6

NI limit vs. AL-value (Typ.)

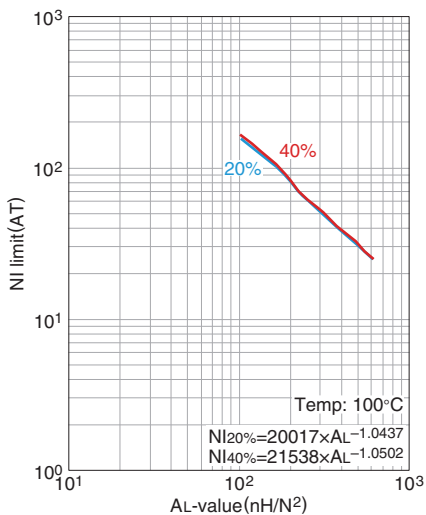

20%および40%のグラフはAL-valueが直流重量により初期値から20%と40%低下した時の値を示しています。

AL-value vs. エアギャップ長 (Typ.)

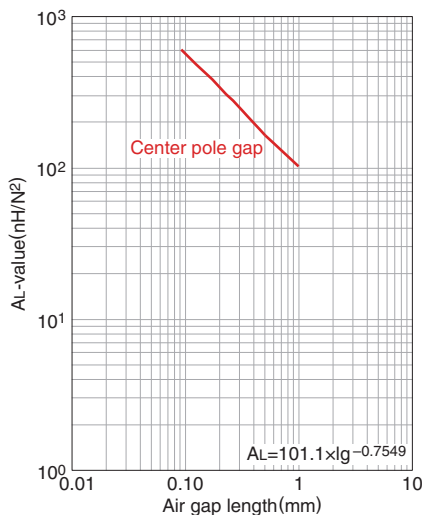

- 測定条件
- コイル: ø0.18 2UEW 100Ts
  - 周波数: 1kHz
  - 電流: 0.5mA
  - 環境温度: 25°C

⚠ 製品をより正しく、安全にご使用いただくために、さらに詳細な特性・仕様をご確認いただける納入仕様書をぜひご請求ください。記載内容は、改良その他により予告なく変更する場合がありますので、あらかじめご了承ください。



# Mn-Zn系 プレーナシリーズ 品番: PC90ELT25X8.6-Z

## ■形状と寸法

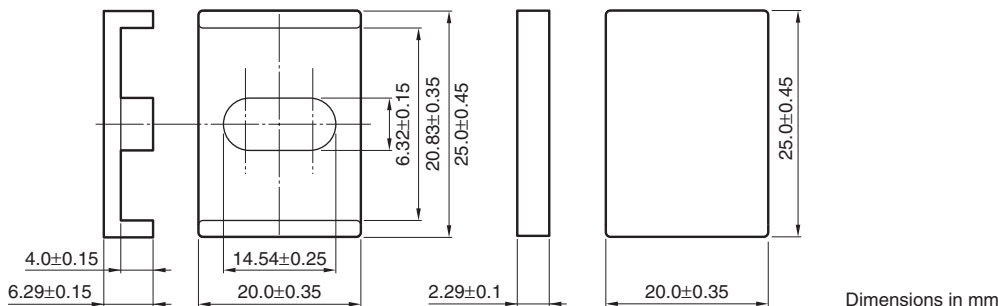

形状パラメータ						電気的特性	
コア定数 C <sub>1</sub> (mm <sup>-1</sup> )	実効磁路長 ℓ <sub>e</sub> (mm)	実効断面積 A <sub>e</sub> (mm <sup>2</sup> )	実効体積 V <sub>e</sub> (mm <sup>3</sup> )	巻線断面積 A <sub>cw</sub> (mm <sup>2</sup> )	質量 (g/組)	AL-value (nH/N <sup>2</sup> ) 1kHz 0.5mA	コアロス (W)max. 100kHz 200mT 100°C
0.350	30.0	85.6	2570	29.0	15	5400±25%	1.8

NI limit vs. AL-value (Typ.)

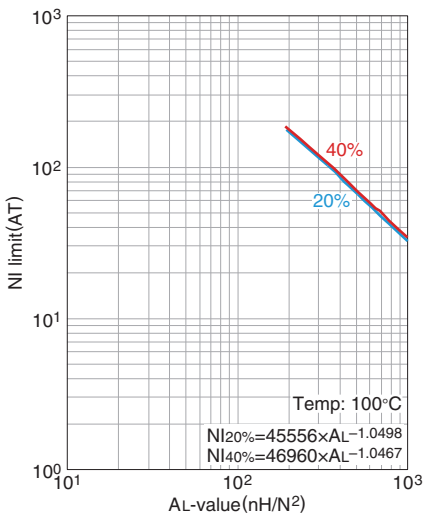

20%および40%のグラフはAL-valueが直流重量により初期値から20%と40%低下した時の値を示しています。

AL-value vs. エアギャップ長 (Typ.)

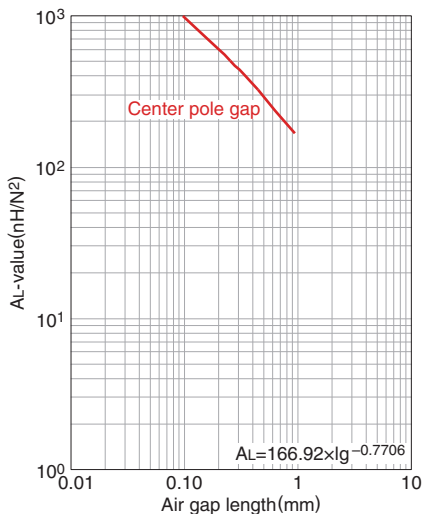

- 測定条件
- コイル: ø0.18 2UEW 100Ts
  - 周波数: 1kHz
  - 電流: 0.5mA
  - 環境温度: 25°C

⚠ 製品をより正しく、安全にご使用いただくために、さらに詳細な特性・仕様をご確認いただける納入仕様書をぜひご請求ください。記載内容は、改良その他により予告なく変更する場合がありますので、あらかじめご了承ください。

# Mn-Zn系 プレーナシリーズ 品番: PC95ELT25X8.6-Z

## ■形状と寸法

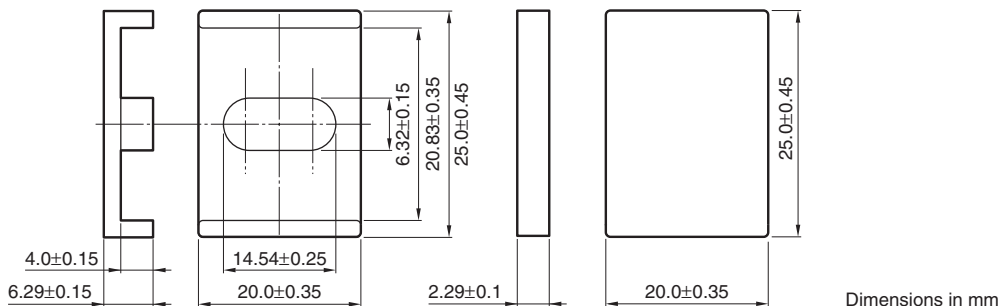

形状パラメータ						電気的特性			
コア定数 C <sub>1</sub> (mm <sup>-1</sup> )	実効磁路長 ℓ <sub>e</sub> (mm)	実効断面積 A <sub>e</sub> (mm <sup>2</sup> )	実効体積 V <sub>e</sub> (mm <sup>3</sup> )	巻線断面積 A <sub>cw</sub> (mm <sup>2</sup> )	質量 (g/組)	AL-value (nH/N <sup>2</sup> ) 1kHz 0.5mA	コアロス (W)max. 100kHz 200mT		
							25°C	80°C	120°C
0.350	30.0	85.6	2570	29.0	15	7540±25%	1.6	1.5	1.6

NI limit vs. AL-value (Typ.)

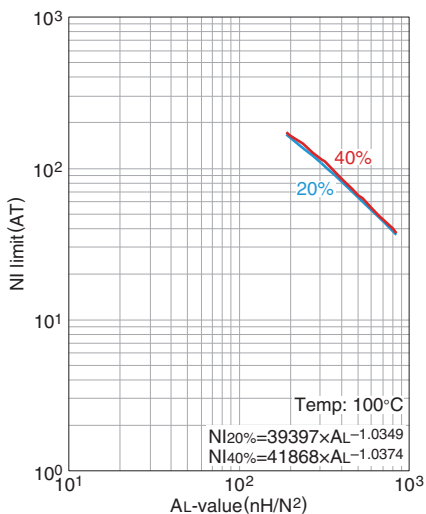

20%および40%のグラフはAL-valueが直流重量により初期値から20%と40%低下した時の値を示しています。

AL-value vs. エアギャップ長 (Typ.)

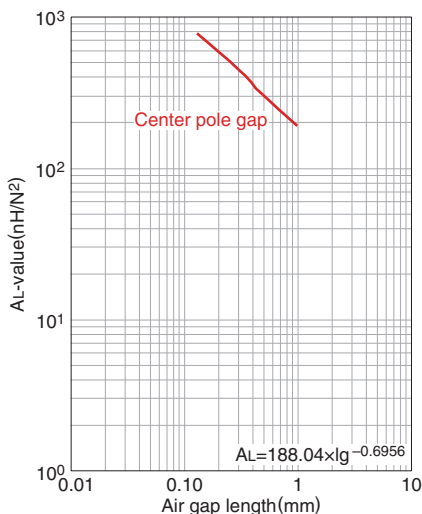

- 測定条件
- コイル: ø0.18 2UEW 100Ts
  - 周波数: 1kHz
  - 電流: 0.5mA
  - 環境温度: 25°C

⚠ 製品をより正しく、安全にご使用いただくために、さらに詳細な特性・仕様をご確認いただける納入仕様書をぜひご請求ください。記載内容は、改良その他により予告なく変更する場合がありますので、あらかじめご了承ください。

## Mn-Zn系 PQIコア

## ■形状と寸法

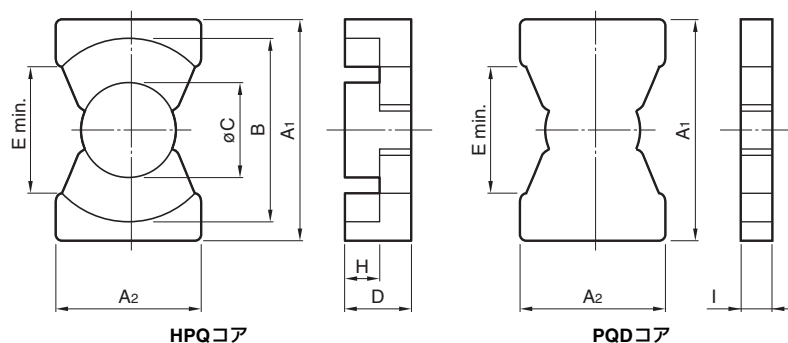

PC95	PQI16/7.8Z	-	12
材質名	コア形状	AL-value (Z: ギャップなし)	

品番 (HPQ+PQD)	寸法 (mm)							
	A1	A2	B	øC	D	E min.	H	I
PC95PQI16/7.8Z-12 PC90PQI16/7.8Z-12	16.40±0.30	11.20±0.30	14.40±0.30	7.00±0.20	5.40±0.10	9.60	3.05±0.15	2.35±0.10
PC95PQI20/9Z-12 PC90PQI20/9Z-12	20.50±0.40	14.00±0.40	18.00±0.40	8.80±0.20	6.00±0.10	12.00	3.05±0.15	2.95±0.10
PC95PQI26/12Z-12 PC90PQI26/12Z-12	26.50±0.45	19.00±0.45	22.50±0.45	12.00±0.20	7.30±0.10	15.50	3.10±0.15	4.20±0.10

品番 (HPQ+PQD)	形状パラメータ							電気的特性	
	コア定数 C1 (mm <sup>-1</sup> )	実効 磁路長 ℓe (mm)	実効 断面積 Ae (mm <sup>2</sup> )	実効体積 Ve (mm <sup>3</sup> )	Amin. (mm <sup>2</sup> )	Acw (mm <sup>2</sup> )	質量 (g)	AL-value (nH/N <sup>2</sup> ) 1kHz 0.5mA 100Ts ギャップなし   ギャップ付	
PC95PQI16/7.8Z-12 PC90PQI16/7.8Z-12	0.467	19.5	41.8	815	37.6	11.3	5.0	4910±25%	63±3%
3600±25%								100±5%	
PC95PQI20/9Z-12 PC90PQI20/9Z-12	0.346	22.9	66.0	1510	59.3	14.0	9.0	7070±25%	100±3%
5200±25%								160±5%	
PC95PQI26/12Z-12 PC90PQI26/12Z-12	0.224	27.7	123	3410	109	16.3	21	11950±25%	100±3%
8600±25%								160±3%	
								250±5%	

⚠ 製品をより正しく、安全にご使用いただくために、さらに詳細な特性・仕様をご確認いただける納入仕様書をぜひご請求ください。  
記載内容は、改良その他により予告なく変更する場合がありますので、あらかじめご了承ください。

# Mn-Zn系 プレーナシリーズ 品番: PC90PQI16/7.8Z-12

## ■形状と寸法

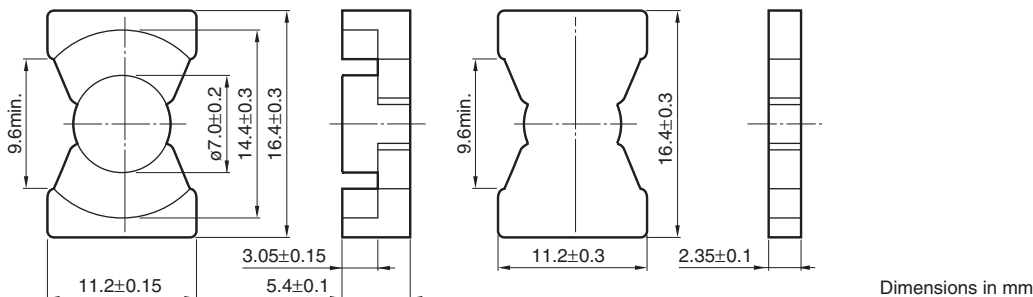

形状パラメータ						電気的特性	
コア定数 C <sub>1</sub> (mm <sup>-1</sup> )	実効磁路長 l <sub>e</sub> (mm)	実効断面積 A <sub>e</sub> (mm <sup>2</sup> )	実効体積 V <sub>e</sub> (mm <sup>3</sup> )	巻線断面積 A <sub>cw</sub> (mm <sup>2</sup> )	質量 (g/組)	AL-value (nH/N <sup>2</sup> ) 1kHz 0.5mA	コアロス (W)max. 100kHz 200mT 100°C
0.467	19.5	41.8	815	11.3	5.0	3600±25%	0.5

NI limit vs. AL-value (Typ.)

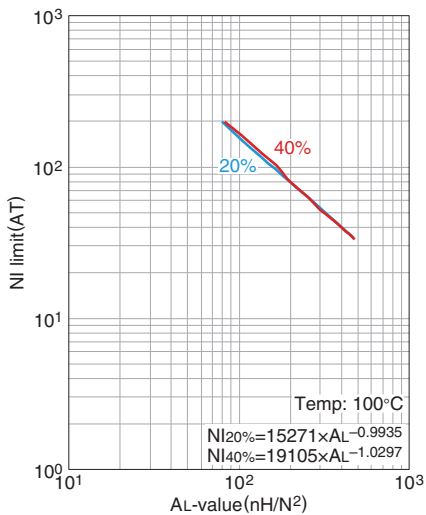

20%および40%のグラフはAL-valueが直  
流重量により初期値から20%と40%低下  
した時の値を示しています。

AL-value vs. エアギャップ長 (Typ.)

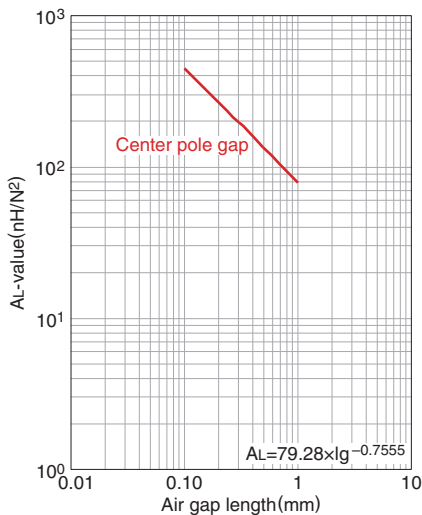

- 測定条件
- コイル: ø0.18 2UEW 100Ts
  - 周波数: 1kHz
  - 電流: 0.5mA
  - 環境温度: 25°C

⚠ 製品をより正しく、安全にご使用いただくために、さらに詳細な特性・仕様をご確認いただける納入仕様書をぜひご請求ください。  
記載内容は、改良その他により予告なく変更する場合がありますので、あらかじめご了承ください。

# Mn-Zn系 プレーナシリーズ 品番: PC95PQI16/7.8Z-12

## ■形状と寸法

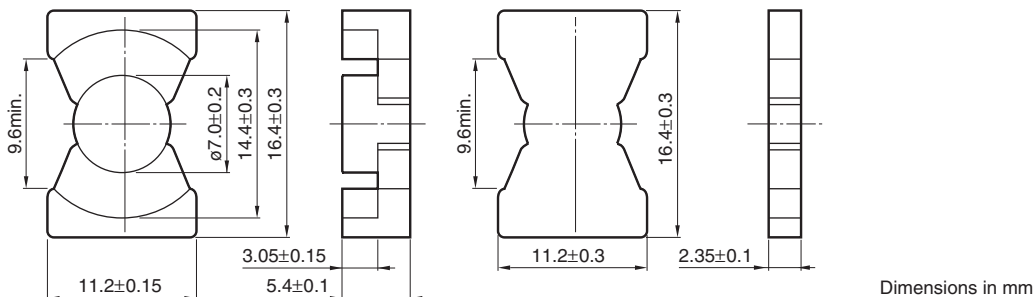

形状パラメータ						電気的特性			
コア定数 C <sub>1</sub> (mm <sup>-1</sup> )	実効磁路長 l <sub>e</sub> (mm)	実効断面積 A <sub>e</sub> (mm <sup>2</sup> )	実効体積 V <sub>e</sub> (mm <sup>3</sup> )	巻線断面積 A <sub>cw</sub> (mm <sup>2</sup> )	質量 (g/組)	AL-value (nH/N <sup>2</sup> ) 1kHz 0.5mA	コアロス (W)max. 100kHz 200mT 25°C   80°C   120°C		
0.467	19.5	41.8	815	11.3	5.0	4910±25%	0.45	0.35	0.45

NI limit vs. AL-value (Typ.)

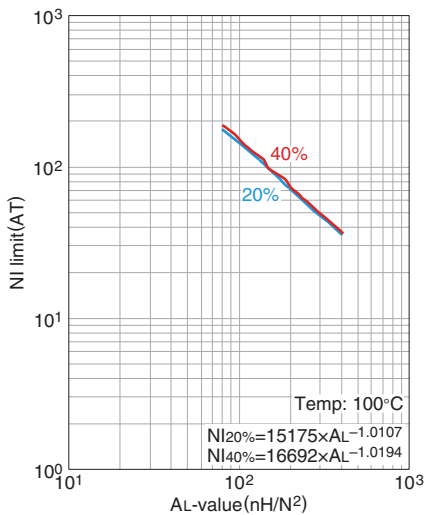

20%および40%のグラフはAL-valueが直  
流重畳により初期値から20%と40%低下  
した時の値を示しています。

AL-value vs. エアギャップ長 (Typ.)

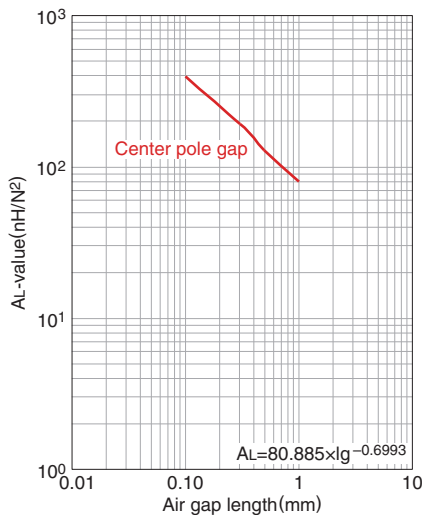

- 測定条件
- コイル：φ0.18 2UEW 100Ts
  - 周波数：1kHz
  - 電流：0.5mA
  - 環境温度：25°C

⚠ 製品をより正しく、安全にご使用いただくために、さらに詳細な特性・仕様をご確認いただける納入仕様書をぜひご請求ください。  
記載内容は、改良その他により予告なく変更する場合がありますので、あらかじめご了承ください。

## Mn-Zn系 プレーナシリーズ 品番: PC90PQI20/9Z-12

## ■形状と寸法

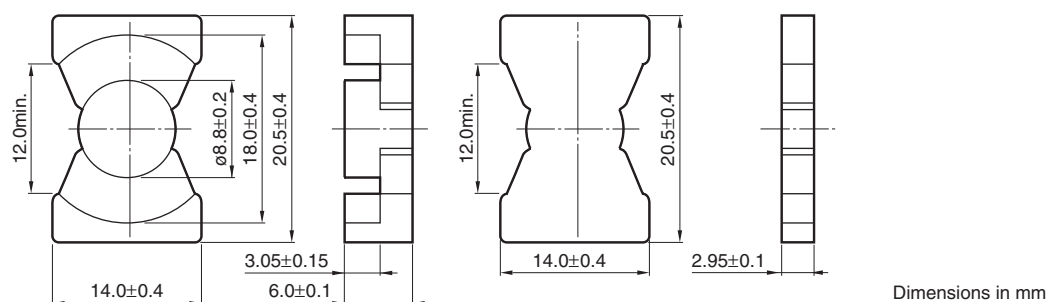

Dimensions in mm

形状パラメータ						電気的特性	
コア 定数 C <sub>1</sub> (mm <sup>-1</sup> )	実効 磁路長 l <sub>e</sub> (mm)	実効 断面積 A <sub>e</sub> (mm <sup>2</sup> )	実効体積 V <sub>e</sub> (mm <sup>3</sup> )	巻線 断面積 A <sub>cw</sub> (mm <sup>2</sup> )	質量 (g/組)	AL-value (nH/N <sup>2</sup> ) 1kHz 0.5mA	コアロス (W)max. 100kHz 200mT 100°C
0.346	22.9	66.0	1510	14.0	9.0	5200±25%	0.8

NI limit vs. AL-value (Typ.)

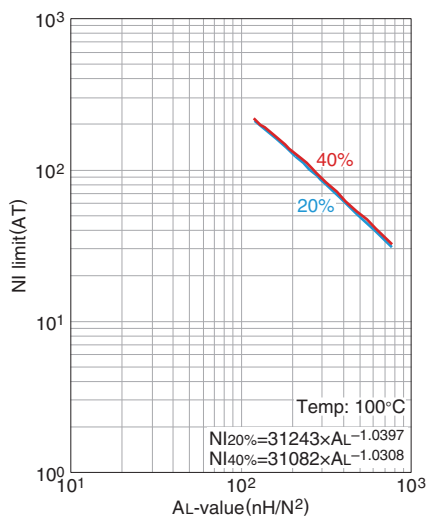

20%および40%のグラフはAL-valueが直  
流重畳により初期値から20%と40%低下  
した時の値を示しています。

AL-value vs. エアギャップ長 (Typ.)

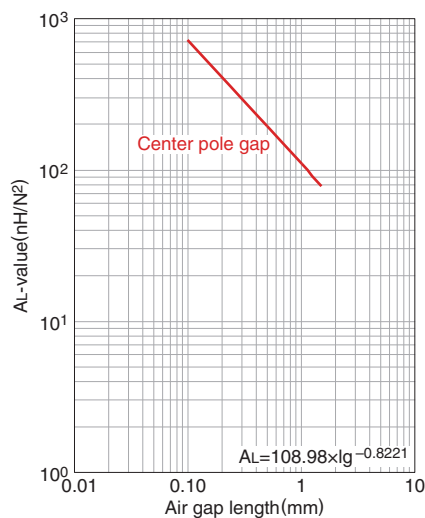

測定条件

- コイル: ø0.18 2UEW 100Ts
- 周波数: 1kHz
- 電流: 0.5mA
- 環境温度: 25°C

# Mn-Zn系 プレーナシリーズ 品番: PC95PQI20/9Z-12

## ■形状と寸法

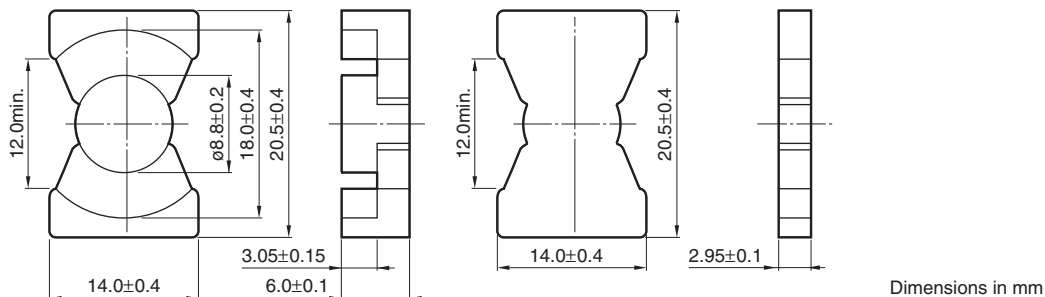

形状パラメータ						電気的特性			
コア定数 C <sub>1</sub> (mm <sup>-1</sup> )	実効磁路長 l <sub>e</sub> (mm)	実効断面積 A <sub>e</sub> (mm <sup>2</sup> )	実効体積 V <sub>e</sub> (mm <sup>3</sup> )	巻線断面積 A <sub>cw</sub> (mm <sup>2</sup> )	質量 (g/組)	AL-value (nH/N <sup>2</sup> ) 1kHz 0.5mA	コアロス (W)max. 100kHz 200mT 25°C   80°C   120°C		
0.346	22.9	66.0	1510	14.0	9.0	7070±25%	0.75	0.65	0.75

NI limit vs. AL-value (Typ.)

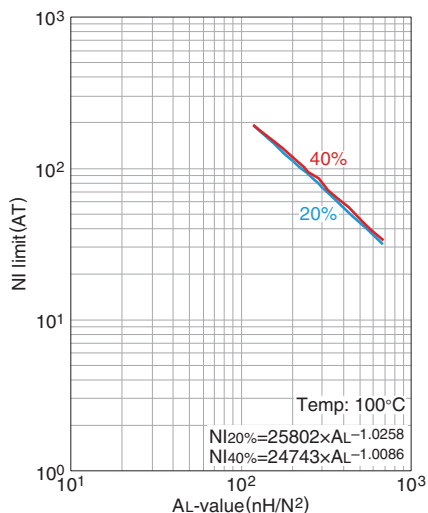

20%および40%のグラフはAL-valueが直  
流重畳により初期値から20%と40%低下  
した時の値を示しています。

AL-value vs. エアギャップ長 (Typ.)

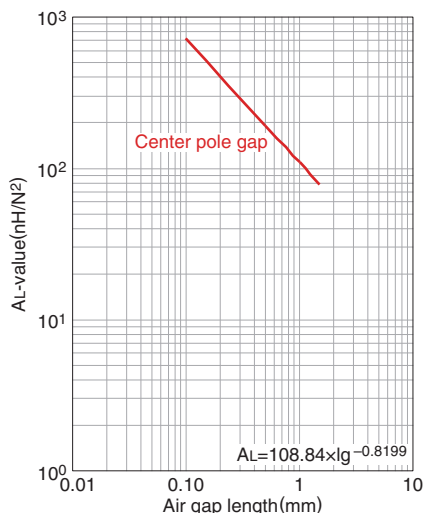

測定条件  
 • コイル：φ0.18 2UEW 100Ts  
 • 周波数：1kHz  
 • 電流：0.5mA  
 • 環境温度：25°C

⚠ 製品をより正しく、安全にご使用いただくために、さらに詳細な特性・仕様をご確認いただける納入仕様書をぜひご請求ください。  
 記載内容は、改良その他により予告なく変更する場合がありますので、あらかじめご了承ください。

# Mn-Zn系 プレーナシリーズ 品番: PC90PQI26/12Z-12

## ■形状と寸法

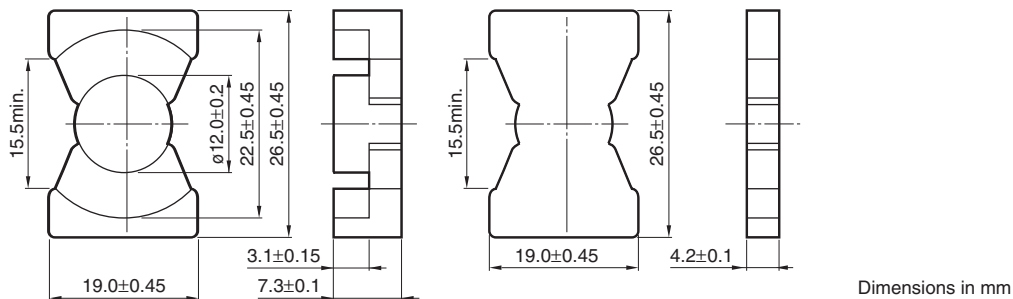

形状パラメータ						電気的特性	
コア定数 C <sub>1</sub> (mm <sup>-1</sup> )	実効磁路長 l <sub>e</sub> (mm)	実効断面積 A <sub>e</sub> (mm <sup>2</sup> )	実効体積 V <sub>e</sub> (mm <sup>3</sup> )	巻線断面積 A <sub>cw</sub> (mm <sup>2</sup> )	質量 (g/組)	AL-value (nH/N <sup>2</sup> ) 1kHz 0.5mA	コアロス (W)max. 100kHz 200mT 100°C
0.224	27.7	123	3410	16.3	21	8600±25%	1.6

NI limit vs. AL-value (Typ.)

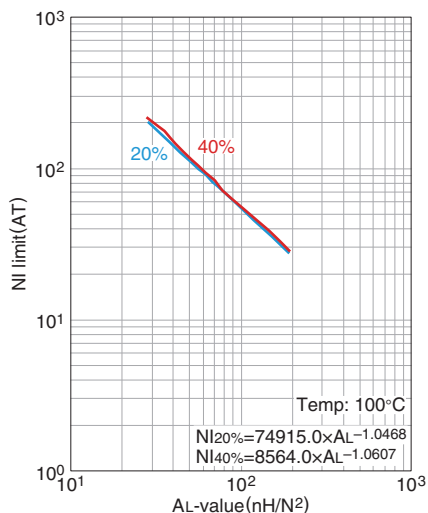

20%および40%のグラフはAL-valueが直流重量により初期値から20%と40%低下した時の値を示しています。

AL-value vs. エアギャップ長 (Typ.)

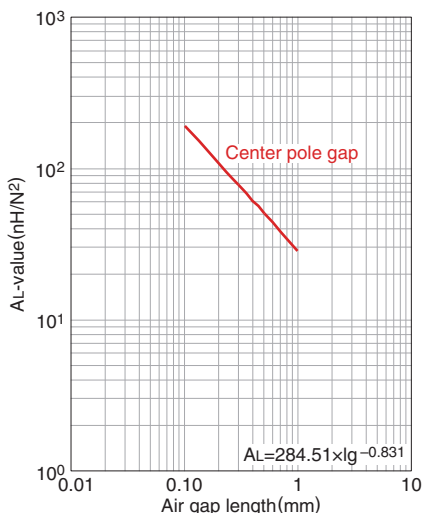

- 測定条件
- コイル: ø0.18 2UEW 100Ts
  - 周波数: 1kHz
  - 電流: 0.5mA
  - 環境温度: 25°C

⚠ 製品をより正しく、安全にご使用いただくために、さらに詳細な特性・仕様をご確認いただける納入仕様書をぜひご請求ください。記載内容は、改良その他により予告なく変更する場合がありますので、あらかじめご了承ください。



## Mn-Zn系 プレーナシリーズ 品番: PC95PQI26/12Z-12

## ■形状と寸法

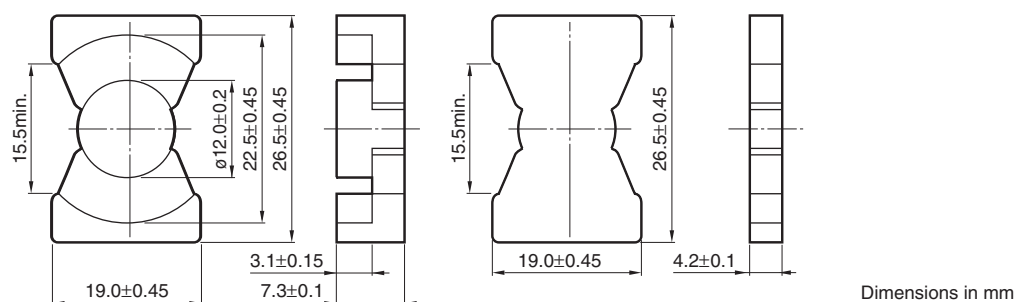

形状パラメータ						電気的特性			
コア 定数 C <sub>1</sub> (mm <sup>-1</sup> )	実効 磁路長 l <sub>e</sub> (mm)	実効 断面積 A <sub>e</sub> (mm <sup>2</sup> )	実効体積 V <sub>e</sub> (mm <sup>3</sup> )	巻線 断面積 A <sub>cw</sub> (mm <sup>2</sup> )	質量 (g/組)	AL-value (nH/N <sup>2</sup> ) 1kHz 0.5mA	コアロス (W)max. 100kHz 200mT 25°C   80°C   120°C		
0.224	27.7	123	3410	16.3	21	11950±25%	1.5	1.4	1.5

NI limit vs. AL-value (Typ.)

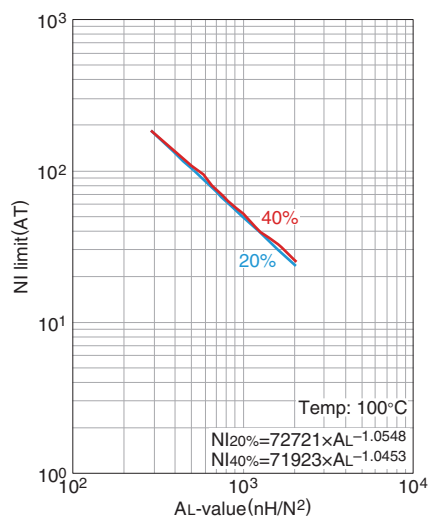

20%および40%のグラフはAL-valueが直  
流重畳により初期値から20%と40%低下  
した時の値を示しています。

AL-value vs. エアギャップ長 (Typ.)

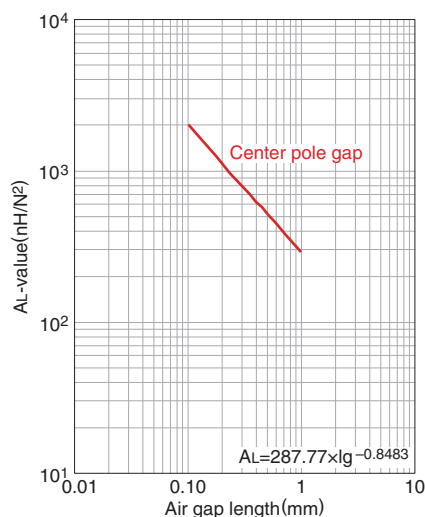

測定条件

- コイル: ø0.18 2UEW 100Ts
- 周波数: 1kHz
- 電流: 0.5mA
- 環境温度: 25°C

# Mn-Zn系 EIRコア

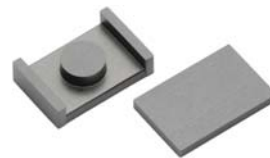

## ■形状と寸法

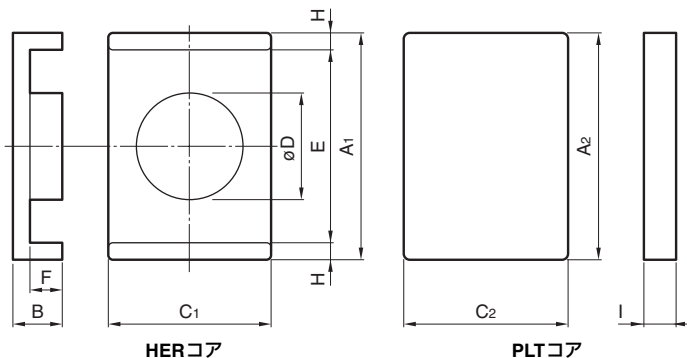

PC95	EIR14/4.5/9	Z
材質名	コア形状	AL-value (Z: ギャップなし)

品番 (HER+PLT)	寸法(mm)									
	A1	B	C1	øD	E	F	H	A2	C2	I
PC95EIR14/4.5/9-Z	13.85±0.25	3.20±0.10	9.00±0.20	5.20±0.10	11.35±0.15	1.90±0.10	1.25	14.00±0.20	9.20±0.20	1.30±0.10
PC90EIR14/4.5/9-Z										
PC95EIR18/5/12-Z	18.15±0.30	3.50±0.10	12.00±0.20	6.00±0.10	15.75±0.25	2.00±0.10	1.20	18.20±0.25	12.20±0.20	1.50±0.10
PC90EIR18/5/12-Z										
PC95EIR22/5.5/15-Z	22.10±0.35	3.75±0.10	15.25±0.25	6.80±0.10	19.70±0.30	2.00±0.10	1.20	22.20±0.30	15.50±0.20	1.75±0.10
PC90EIR22/5.5/15-Z										

品番 (HPQ+PQD)	形状パラメータ							電気的特性	
	コア定数 C1 (mm <sup>-1</sup> )	実効 磁路長 ℓe (mm)	実効 断面積 Ae (mm <sup>2</sup> )	実効体積 Ve (mm <sup>3</sup> )	Amin. (mm <sup>2</sup> )	Acw (mm <sup>2</sup> )	質量 (g)	AL-value	
PC95EIR14/4.5/9-Z	0.679	15.4	22.7	349	21.2	5.84	2.0	ギャップなし   ギャップ付	
PC90EIR14/4.5/9-Z								2800±25%	63±3% 100±5% 160±7%
PC95EIR18/5/12-Z	0.601	19.7	32.8	645	28.3	9.75	3.8	ギャップなし   ギャップ付	
PC90EIR18/5/12-Z								3690±25%	80±3% 125±5% 200±7%
PC95EIR22/5.5/15-Z	0.505	23.2	46.1	1070	36.3	12.9	6.5	ギャップなし   ギャップ付	
PC90EIR22/5.5/15-Z								4150±25%	80±3% 125±5% 200±7%
								3000±25%	

⚠ 製品をより正しく、安全にご使用いただくために、さらに詳細な特性・仕様をご確認いただける納入仕様書をぜひご請求ください。  
記載内容は、改良その他により予告なく変更する場合がありますので、あらかじめご了承ください。

# Mn-Zn系 プレーナシリーズ 品番: PC90EIR14/4.5/9-Z

## ■形状と寸法

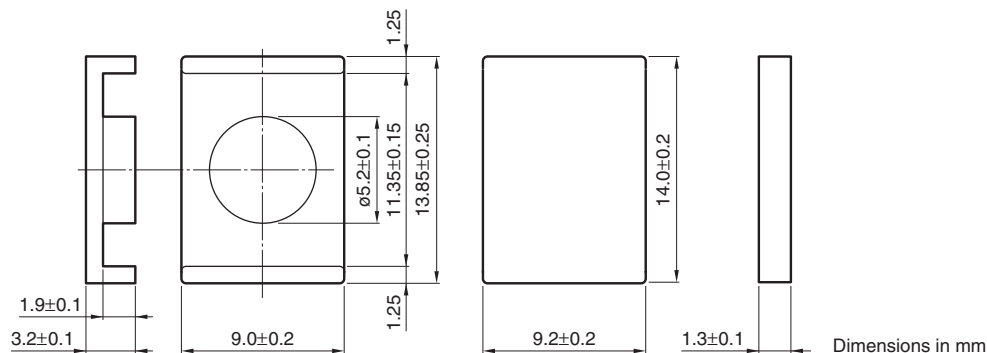

形状パラメータ						電気的特性	
コア定数 C <sub>1</sub> (mm <sup>-1</sup> )	実効磁路長 ℓ <sub>e</sub> (mm)	実効断面積 A <sub>e</sub> (mm <sup>2</sup> )	実効体積 V <sub>e</sub> (mm <sup>3</sup> )	巻線断面積 A <sub>cw</sub> (mm <sup>2</sup> )	質量 (g/組)	AL-value (nH/N <sup>2</sup> ) 1kHz 0.5mA	コアロス (W)max. 100kHz 200mT 100°C
0.679	15.4	22.7	349	5.84	2.0	2050±25%	0.3

NI limit vs. AL-value (Typ.)

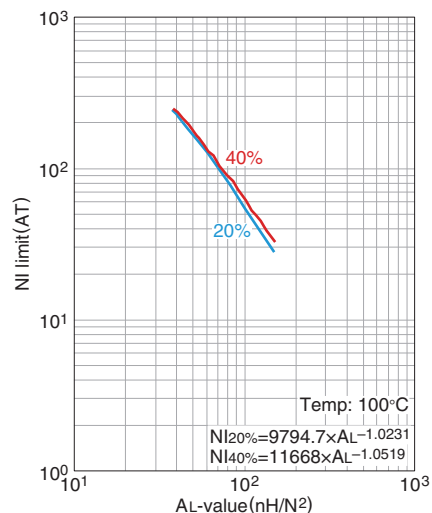

20%および40%のグラフはAL-valueが直流重畳により初期値から20%と40%低下した時の値を示しています。

AL-value vs. エアギャップ長 (Typ.)

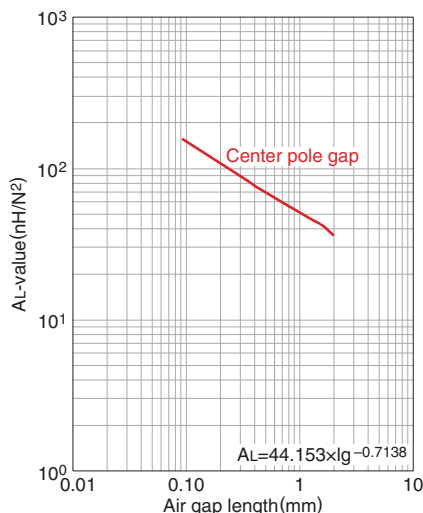

- 測定条件
- コイル：φ0.18 2UEW 100Ts
  - 周波数：1kHz
  - 電流：0.5mA
  - 環境温度：25°C

⚠ 製品をより正しく、安全にご使用いただくために、さらに詳細な特性・仕様をご確認いただける納入仕様書をぜひご請求ください。記載内容は、改良その他により予告なく変更する場合がありますので、あらかじめご了承ください。

## Mn-Zn系 プレーナシリーズ 品番: PC95EIR14/4.5/9-Z

## ■形状と寸法

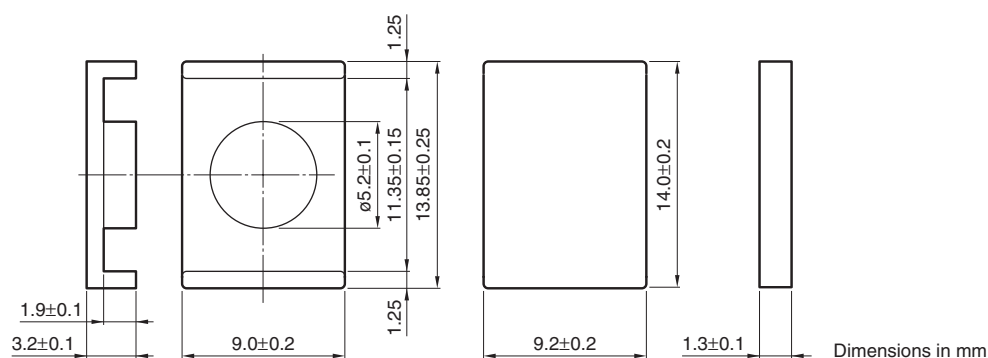

形状パラメータ						電気的特性			
コア 定数 C <sub>1</sub> (mm <sup>-1</sup> )	実効 磁路長 ℓ <sub>e</sub> (mm)	実効 断面積 A <sub>e</sub> (mm <sup>2</sup> )	実効体積 V <sub>e</sub> (mm <sup>3</sup> )	巻線 断面積 A <sub>cw</sub> (mm <sup>2</sup> )	質量 (g/組)	AL-value (nH/N <sup>2</sup> ) 1kHz 0.5mA	コアロス (W)max. 100kHz 200mT 25°C   80°C   120°C		
0.679	15.4	22.7	349	5.84	2.0	2800±25%	0.25	0.2	0.25

NI limit vs. AL-value (Typ.)

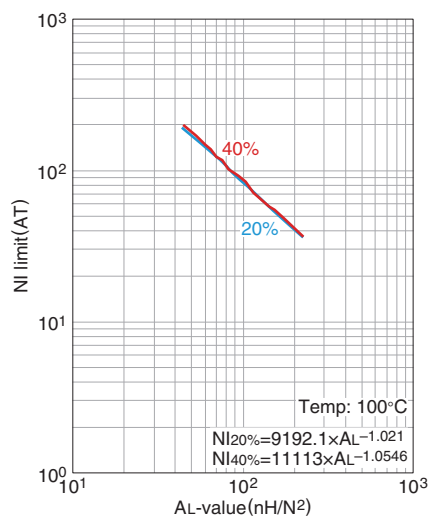

20%および40%のグラフはAL-valueが直  
流重量により初期値から20%と40%低下  
した時の値を示しています。

AL-value vs. エアギャップ長 (Typ.)

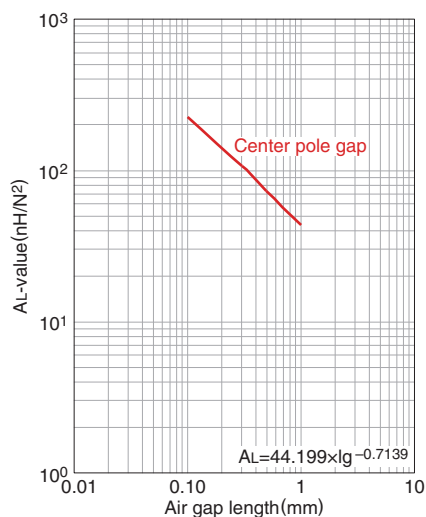

測定条件

- コイル: ø0.18 2UEW 100Ts
- 周波数: 1kHz
- 電流: 0.5mA
- 環境温度: 25°C

## Mn-Zn系 プレーナシリーズ 品番: PC90EIR18/5/12-Z

## ■形状と寸法

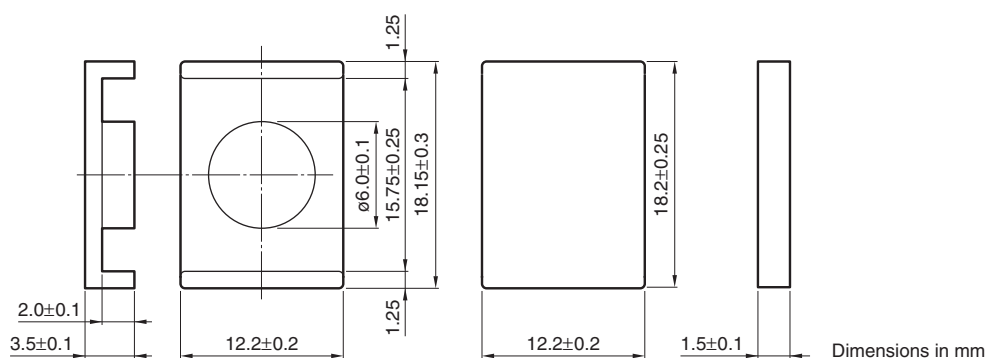

形状パラメータ						電気的特性	
コア 定数 C <sub>1</sub> (mm <sup>-1</sup> )	実効 磁路長 ℓ <sub>e</sub> (mm)	実効 断面積 A <sub>e</sub> (mm <sup>2</sup> )	実効体積 V <sub>e</sub> (mm <sup>3</sup> )	巻線 断面積 A <sub>cw</sub> (mm <sup>2</sup> )	質量 (g/組)	AL-value (nH/N <sup>2</sup> ) 1kHz 0.5mA	コアロス (W)max. 100kHz 200mT 100°C
0.601	19.7	32.8	645	9.75	3.8	2500±25%	0.45

NI limit vs. AL-value (Typ.)

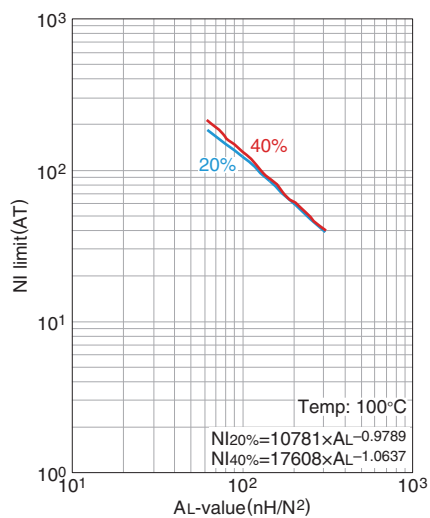

20%および40%のグラフはAL-valueが直  
流重量により初期値から20%と40%低下  
した時の値を示しています。

AL-value vs. エアギャップ長 (Typ.)

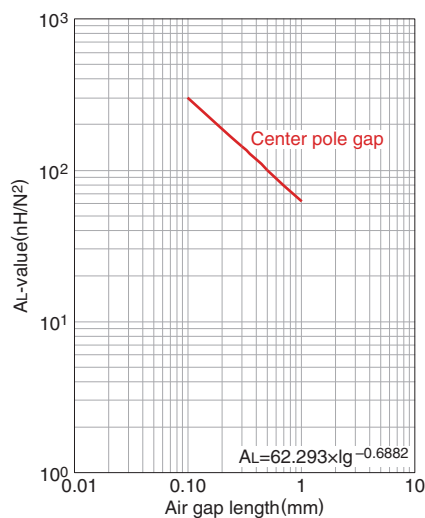

測定条件  
 • コイル:  $\phi 0.18$  2UEW 100Ts  
 • 周波数: 1kHz  
 • 電流: 0.5mA  
 • 環境温度: 25°C

# Mn-Zn系 プレーナシリーズ 品番: PC95EIR18/5/12-Z

## ■形状と寸法

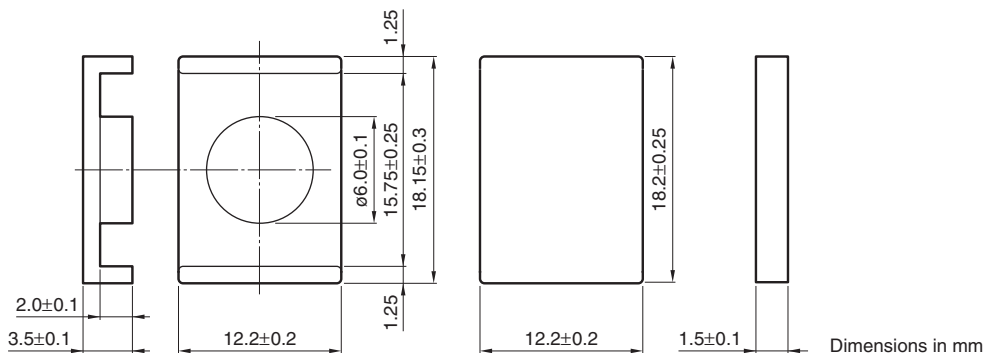

形状パラメータ						電気的特性			
コア定数 C <sub>1</sub> (mm <sup>-1</sup> )	実効磁路長 ℓ <sub>e</sub> (mm)	実効断面積 A <sub>e</sub> (mm <sup>2</sup> )	実効体積 V <sub>e</sub> (mm <sup>3</sup> )	巻線断面積 A <sub>cw</sub> (mm <sup>2</sup> )	質量 (g/組)	AL-value (nH/N <sup>2</sup> ) 1kHz 0.5mA	コアロス (W)max. 100kHz 200mT 25°C   80°C   120°C		
0.601	19.7	32.8	645	9.75	3.8	3690±25%	0.4	0.35	0.4

NI limit vs. AL-value (Typ.)

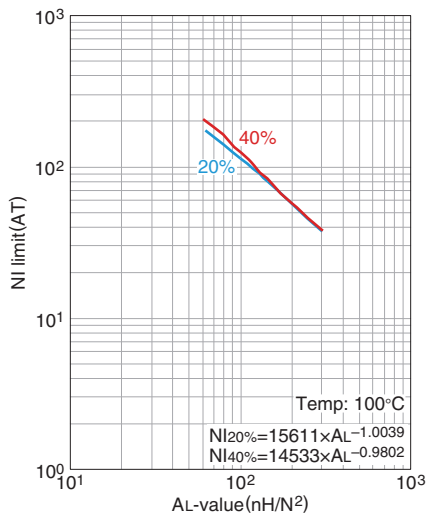

20%および40%のグラフはAL-valueが直流重量により初期値から20%と40%低下した時の値を示しています。

AL-value vs. エアギャップ長 (Typ.)

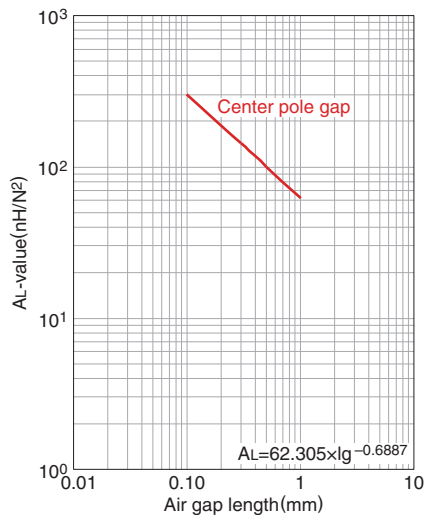

- 測定条件
- コイル:  $\phi 0.18$  2UEW 100Ts
  - 周波数: 1kHz
  - 電流: 0.5mA
  - 環境温度: 25°C

⚠ 製品をより正しく、安全にご使用いただくために、さらに詳細な特性・仕様をご確認いただける納入仕様書をぜひご請求ください。記載内容は、改良その他により予告なく変更する場合がありますので、あらかじめご了承ください。

## Mn-Zn系 ERコア



## ■形状と寸法

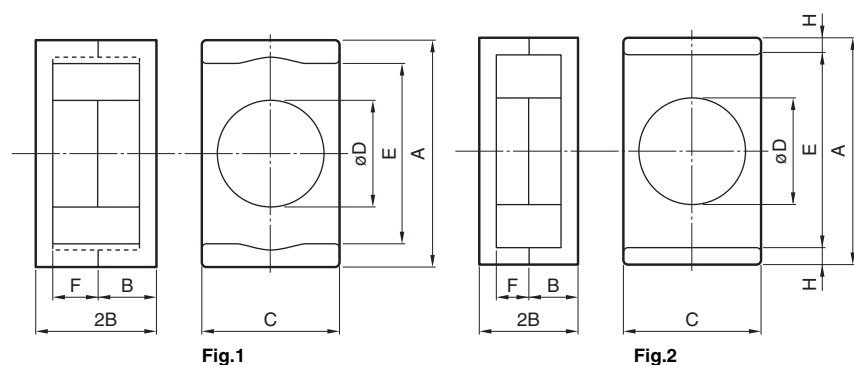

PC95	ER9.5/5	-	Z
材質名	コア形状		AL-value (Z: ギャップなし)

品番 (HER+HER)	コア	寸法(mm)						
		A	B	C	øD	E	F	H
PC95ER9.5/5-Z	Fig.1	9.5 <sup>+0</sup> <sub>-0.3</sub>	2.5 <sup>+0</sup> <sub>-0.1</sub>	5.0 <sup>+0</sup> <sub>-0.2</sub>	3.5 <sup>+0</sup> <sub>-0.2</sub>	7.0min.	1.6 <sup>+0.15</sup> <sub>-0</sub>	—
PC90ER9.5/5-Z								
PC95ER11/5-Z	Fig.1	11.0 <sup>+0</sup> <sub>-0.35</sub>	2.5 <sup>+0</sup> <sub>-0.1</sub>	6.0 <sup>+0</sup> <sub>-0.2</sub>	4.25 <sup>+0</sup> <sub>-0.25</sub>	7.9min.	1.5 <sup>+0.15</sup> <sub>-0</sub>	—
PC90ER11/5-Z								
PC95ER14/4.5/9-Z	Fig.2	13.85±0.25	2.25±0.10	9.00±0.20	5.20±0.10	11.35±0.15	0.95±0.10	1.25
PC90ER14/4.5/9-Z								
PC95ER14.5/6-Z	Fig.2	14.5±0.2	3.0 <sup>+0</sup> <sub>-0.1</sub>	6.7±0.1	4.7±0.1	11.8±0.2	1.65±0.1	1.35
PC90ER14.5/6-Z								
PC95ER18/5/12-Z	Fig.2	18.15±0.30	2.50±0.10	12.00±0.20	6.00±0.10	15.75±0.25	1.00±0.10	1.20
PC90ER18/5/12-Z								
PC95ER22/5.5/15-Z	Fig.2	22.10±0.35	2.75±0.10	15.25±0.25	6.80±0.10	19.70±0.30	1.00±0.10	1.20
PC90ER22/5.5/15-Z								
PC95ER25/5.5/18-Z	Fig.2	25.30±0.40	2.75±0.10	18.00±0.40	7.00±0.15	22.90±0.40	1.00±0.10	1.20
PC90ER25/5.5/18-Z								

品番 (HER+HER)	形状パラメータ							電気的特性		
	コア定数 C <sub>1</sub> (mm <sup>-1</sup> )	実効 磁路長 l <sub>e</sub> (mm)	実効 断面積 A <sub>e</sub> (mm <sup>2</sup> )	実効体積 V <sub>e</sub> (mm <sup>3</sup> )	A <sub>min.</sub> (mm <sup>2</sup> )	A <sub>cw</sub> (mm <sup>2</sup> )	質量 (g)	AL-value (nH/N <sup>2</sup> ) 1kHz 0.5mA 100Ts		
PC95ER9.5/5-Z	1.67	14.2	8.47	120	7.6	7.07	0.7	ギャップなし	1190±25%	63±5%
PC90ER9.5/5-Z								610min.	100±7%	
PC95ER11/5-Z	1.23	14.7	11.9	174	10.3	7.44	1.1	ギャップなし	1680±25%	63±5%
PC90ER11/5-Z								1300±25%	100±7%	
PC95ER14/4.5/9-Z	0.679	15.4	22.7	349	21.2	5.84	2.0	ギャップなし	2550±25%	63±3%
PC90ER14/4.5/9-Z								2100±25%	100±5%	
PC95ER14.5/6-Z	1.08	19.0	17.6	333	17.3	8.42	2.0	ギャップなし	1880±25%	100±5%
PC90ER14.5/6-Z								1300±25%	160±7%	
PC95ER18/5/12-Z	0.601	19.7	32.8	645	28.3	9.75	3.8	ギャップなし	3500±25%	80±3%
PC90ER18/5/12-Z								2900±25%	125±5%	
PC95ER22/5.5/15-Z	0.505	23.2	46.1	1070	36.3	12.9	6.5	ギャップなし	4300±25%	80±3%
PC90ER22/5.5/15-Z								3200±25%	125±5%	
PC95ER25/5.5/18-Z	0.486	26.1	53.7	1400	38.5	15.9	8.5	ギャップなし	4400±25%	80±3%
PC90ER25/5.5/18-Z								3400±25%	125±3%	

△ 製品をより正しく、安全にご使用いただくために、さらに詳細な特性・仕様をご確認いただける納入仕様書をぜひご請求ください。  
記載内容は、改良その他により予告なく変更する場合がありますので、あらかじめご了承ください。

# Mn-Zn系 プレーナシリーズ 品番: PC90ER9.5/5-Z

## ■形状と寸法

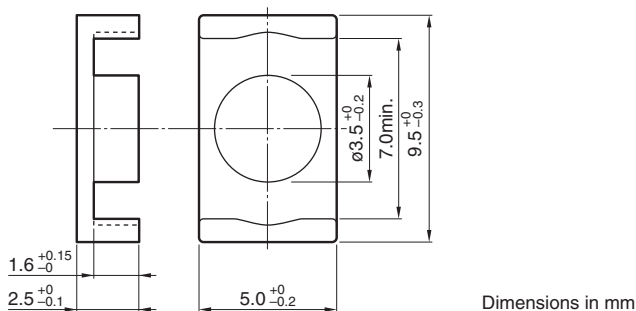

形状パラメータ						電気的特性	
コア定数 C <sub>1</sub> (mm <sup>-1</sup> )	実効磁路長 ℓ <sub>e</sub> (mm)	実効断面積 A <sub>e</sub> (mm <sup>2</sup> )	実効体積 V <sub>e</sub> (mm <sup>3</sup> )	巻線断面積 A <sub>cw</sub> (mm <sup>2</sup> )	質量 (g/組)	AL-value (nH/N <sup>2</sup> ) 1kHz 0.5mA	コアロス (W)max. 100kHz 200mT 100°C
1.67	14.2	8.47	120	7.07	0.7	610min.	0.1

NI limit vs. AL-value (Typ.)

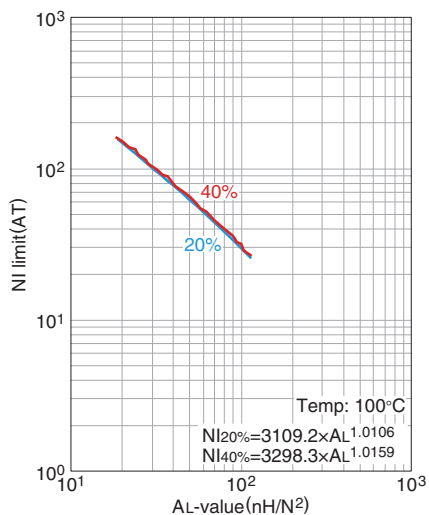

20%および40%のグラフはAL-valueが直流重量により初期値から20%と40%低下した時の値を示しています。

AL-value vs. エアギャップ長 (Typ.)

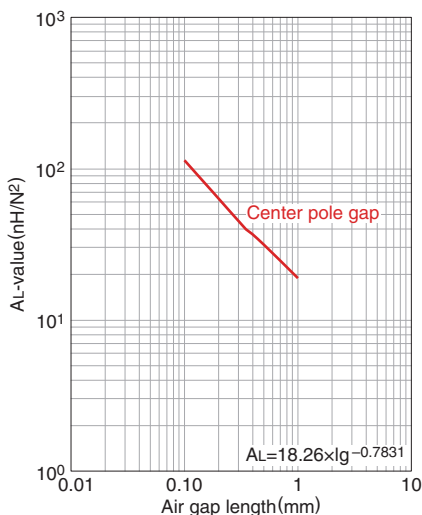

- 測定条件
- コイル：φ0.18 2UEW 100Ts
  - 周波数：1kHz
  - 電流：0.5mA
  - 環境温度：25°C

⚠ 製品をより正しく、安全にご使用いただくために、さらに詳細な特性・仕様をご確認いただける納入仕様書をぜひご請求ください。記載内容は、改良その他により予告なく変更する場合がありますので、あらかじめご了承ください。



## Mn-Zn系 プレーナシリーズ 品番: PC95ER9.5/5-Z

## ■形状と寸法

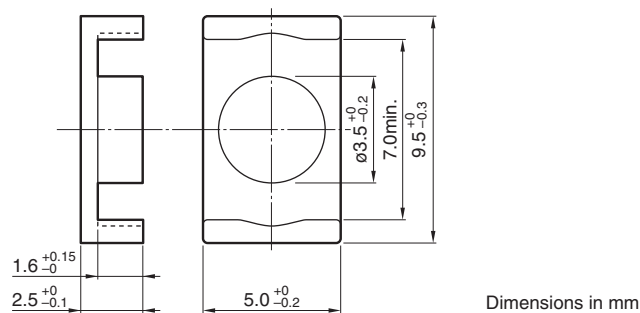

形状パラメータ						電気的特性			
コア 定数 C <sub>1</sub> (mm <sup>-1</sup> )	実効 磁路長 ℓ <sub>e</sub> (mm)	実効 断面積 A <sub>e</sub> (mm <sup>2</sup> )	実効体積 V <sub>e</sub> (mm <sup>3</sup> )	巻線 断面積 A <sub>cw</sub> (mm <sup>2</sup> )	質量 (g/組)	AL-value (nH/N <sup>2</sup> ) 1kHz 0.5mA	コアロス (W)max. 100kHz 200mT 25°C   80°C   120°C		
1.67	14.2	8.47	120	7.07	0.7	1190±25%	0.1	0.09	0.1

NI limit vs. AL-value (Typ.)

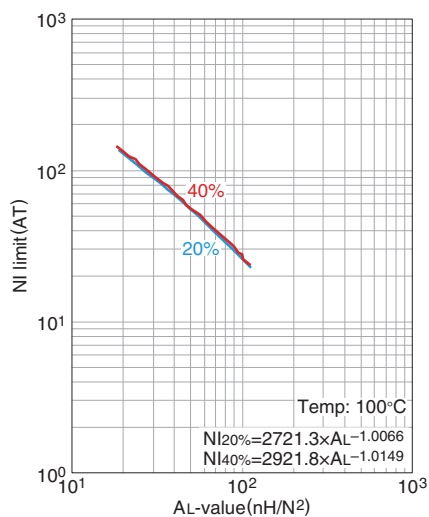

20%および40%のグラフはAL-valueが直  
流重畳により初期値から20%と40%低下  
した時の値を示しています。

AL-value vs. エアギャップ長 (Typ.)

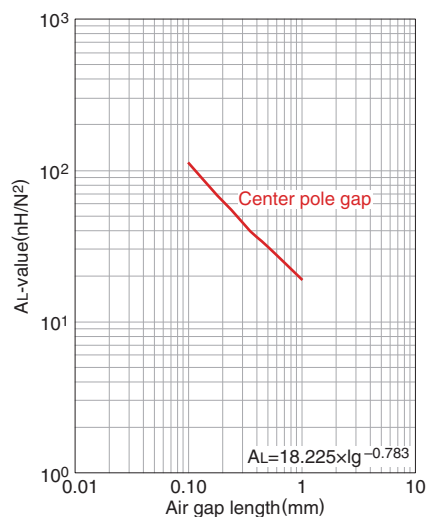

測定条件

- コイル：φ0.18 2UEW 100Ts
- 周波数：1kHz
- 電流：0.5mA
- 環境温度：25°C

# Mn-Zn系 プレーナシリーズ 品番: PC90ER14/4.5/9-Z

## ■形状と寸法

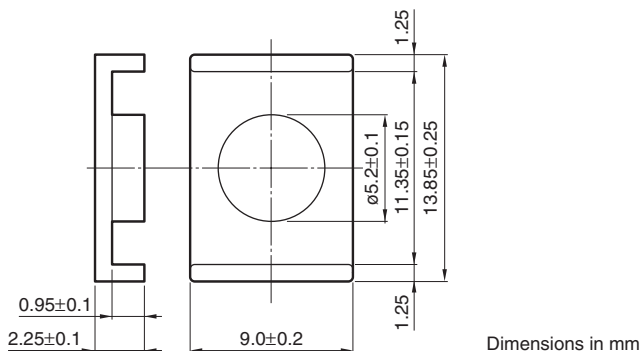

形状パラメータ						電気的特性	
コア定数 C <sub>1</sub> (mm <sup>-1</sup> )	実効磁路長 l <sub>e</sub> (mm)	実効断面積 A <sub>e</sub> (mm <sup>2</sup> )	実効体積 V <sub>e</sub> (mm <sup>3</sup> )	巻線断面積 A <sub>cw</sub> (mm <sup>2</sup> )	質量 (g/組)	AL-value (nH/N <sup>2</sup> ) 1kHz 0.5mA	コアロス (W)max. 100kHz 200mT 100°C
0.679	15.4	22.7	349	5.84	2.0	2100±25%	0.3

NI limit vs. AL-value (Typ.)

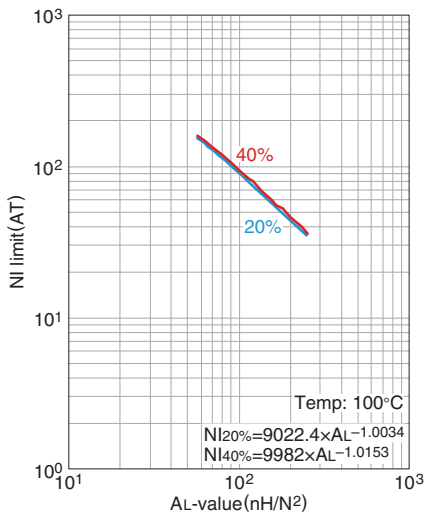

20%および40%のグラフはAL-valueが直流重畳により初期値から20%と40%低下した時の値を示しています。

AL-value vs. エアギャップ長 (Typ.)

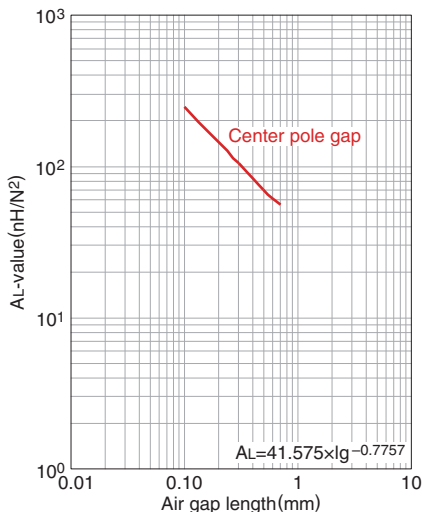

- 測定条件
- コイル：ø0.18 2UEW 100Ts
  - 周波数：1kHz
  - 電流：0.5mA
  - 環境温度：25°C

⚠ 製品をより正しく、安全にご使用いただくために、さらに詳細な特性・仕様をご確認いただける納入仕様書をぜひご請求ください。記載内容は、改良その他により予告なく変更する場合がありますので、あらかじめご了承ください。

# Mn-Zn系 プレーナシリーズ 品番: PC95ER14/4.5/9-Z

## ■形状と寸法

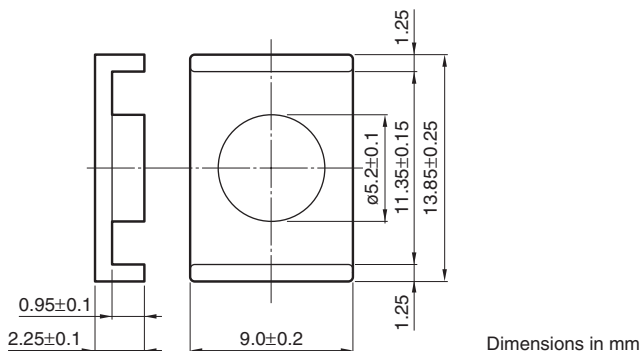

形状パラメータ						電気的特性			
コア定数 C <sub>1</sub> (mm <sup>-1</sup> )	実効磁路長 l <sub>e</sub> (mm)	実効断面積 A <sub>e</sub> (mm <sup>2</sup> )	実効体積 V <sub>e</sub> (mm <sup>3</sup> )	巻線断面積 A <sub>cw</sub> (mm <sup>2</sup> )	質量 (g/組)	AL-value (nH/N <sup>2</sup> ) 1kHz 0.5mA	コアロス (W)max. 100kHz 200mT 25°C   80°C   120°C		
0.679	15.4	22.7	349	5.84	2.0	2550±25%	0.25	0.2	0.25

NI limit vs. AL-value (Typ.)

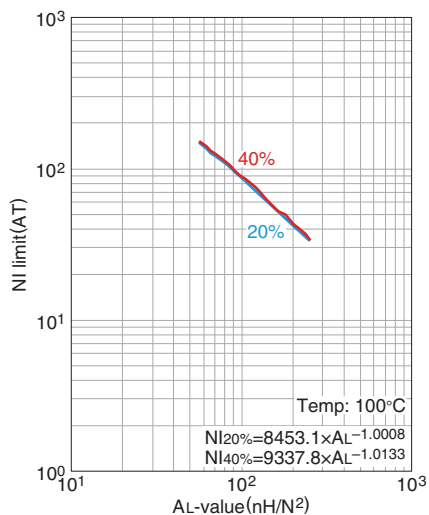

20%および40%のグラフはAL-valueが直  
流重量により初期値から20%と40%低下  
した時の値を示しています。

AL-value vs. エアギャップ長 (Typ.)

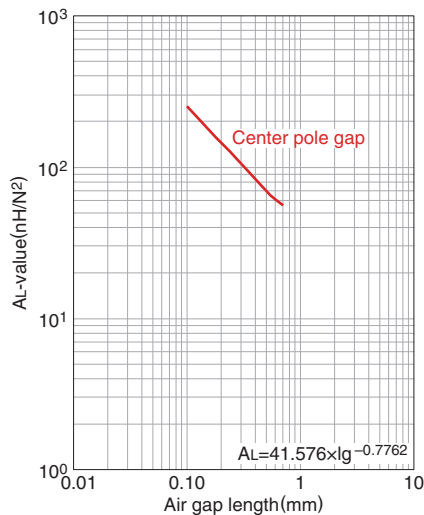

- 測定条件
- コイル：ø0.18 2UEW 100Ts
  - 周波数：1kHz
  - 電流：0.5mA
  - 環境温度：25°C

⚠ 製品をより正しく、安全にご使用いただくために、さらに詳細な特性・仕様をご確認いただける納入仕様書をぜひご請求ください。  
記載内容は、改良その他により予告なく変更する場合がありますので、あらかじめご了承ください。

## Mn-Zn系 プレーナシリーズ 品番: PC95ER14.5/6-Z

## ■形状と寸法

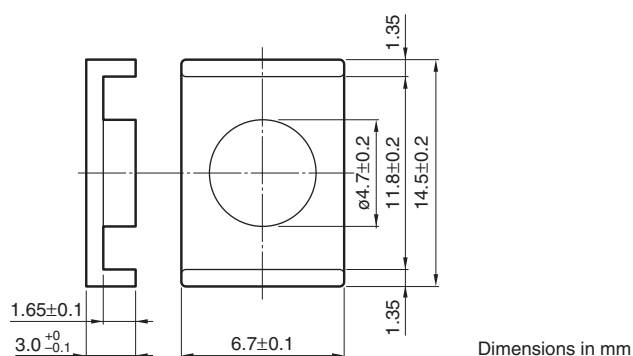

形状パラメータ						電気的特性			
コア定数 C <sub>1</sub> (mm <sup>-1</sup> )	実効磁路長 ℓ <sub>e</sub> (mm)	実効断面積 A <sub>e</sub> (mm <sup>2</sup> )	実効体積 V <sub>e</sub> (mm <sup>3</sup> )	巻線断面積 A <sub>cw</sub> (mm <sup>2</sup> )	質量 (g/組)	AL-value (nH/N <sup>2</sup> ) 1kHz 0.5mA	コアロス (W)max. 100kHz 200mT 25°C   80°C   120°C		
1.08	19.0	17.6	333	8.42	2.0	3500±25%	0.3	0.28	0.3

NI limit vs. AL-value (Typ.)

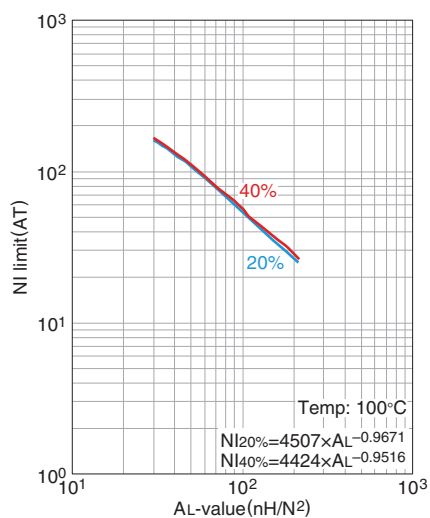

20%および40%のグラフはAL-valueが直流重畳により初期値から20%と40%低下した時の値を示しています。

AL-value vs. エアギャップ長 (Typ.)

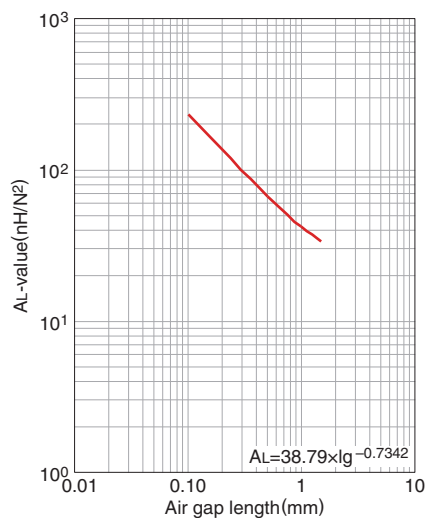

測定条件  
 • コイル: ø0.18 2UEW 100Ts  
 • 周波数: 1kHz  
 • 電流: 0.5mA  
 • 環境温度: 25°C





## Mn-Zn系 EICコア

## ■形状と寸法

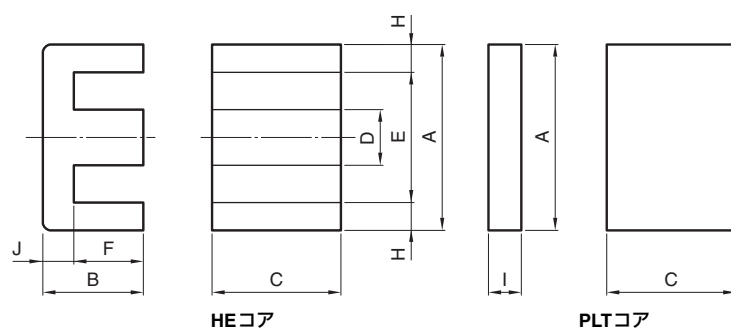

HEコア

PLTコア

PC95	EI14/5/5	-	Z
材質名	コア形状	AL-value (Z: ギャップなし)	

品番 (HE+PLT)	寸法(mm)								
	A	B	C	D	E	F	H	I	J
PC95EI14/5/5-Z	14.00±0.30	3.50±0.10	5.00±0.10	3.00±0.10	11.00±0.25	2.00±0.10	1.50	1.50±0.05	1.50
PC90EI14/5/5-Z									
PC95EI18/6/10-Z	18.00±0.35	4.00±0.10	10.00±0.20	4.00±0.10	14.00±0.30	2.00±0.10	2.00	2.00±0.05	2.00
PC90EI18/6/10-Z									
PC95EI22/8/16-Z	21.80±0.40	5.70±0.10	15.80±0.30	5.00±0.10	16.80±0.40	3.20±0.10	2.50	2.50±0.05	2.50
PC90EI22/8/16-Z									

品番 (HER+HER)	形状パラメータ							電気的特性	
	コア定数 C <sub>1</sub> (mm <sup>-1</sup> )	実効 磁路長 ℓ <sub>e</sub> (mm)	実効 断面積 A <sub>e</sub> (mm <sup>2</sup> )	実効体積 V <sub>e</sub> (mm <sup>3</sup> )	A <sub>min.</sub> (mm <sup>2</sup> )	A <sub>cw</sub> (mm <sup>2</sup> )	質量 (g)	AL-value	
PC95EI14/5/5-Z	1.11	16.7	15.0	251	15.0	8.00	1.3	1550±25%	ギャップなし
PC90EI14/5/5-Z								1200±25%	ギャップ付
PC95EI18/6/10-Z	0.507	20.3	40.0	811	40.0	10.0	4.4	4720±25%	100±3%
PC90EI18/6/10-Z								3100±25%	160±3%
PC95EI22/8/16-Z	0.330	26.1	79.0	2060	79.0	18.9	11	8010±25%	160±3%
PC90EI22/8/16-Z								5300±25%	250±3%
									315±3%

⚠ 製品をより正しく、安全にご使用いただくために、さらに詳細な特性・仕様をご確認いただける納入仕様書をぜひご請求ください。  
記載内容は、改良その他により予告なく変更する場合がありますので、あらかじめご了承ください。

## Mn-Zn系 プレーナシリーズ 品番: PC90E14/5/5-Z

## ■形状と寸法

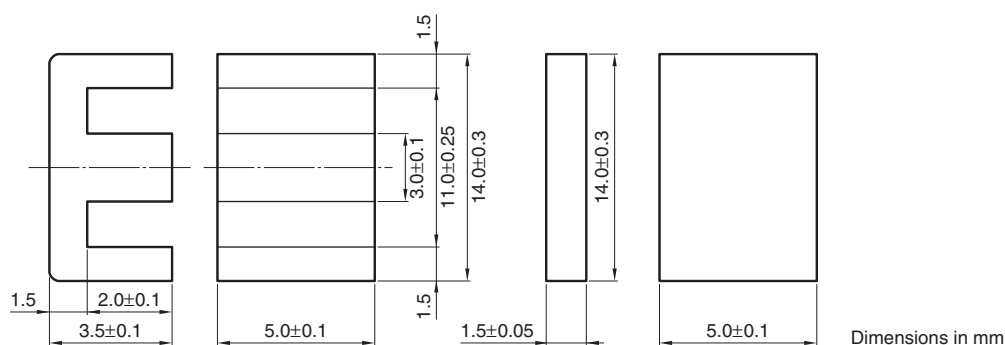

形状パラメータ						電気的特性	
コア定数 $C_1$ ( $\text{mm}^{-1}$ )	実効磁路長 $l_e$ (mm)	実効断面積 $A_e$ ( $\text{mm}^2$ )	実効体積 $V_e$ ( $\text{mm}^3$ )	巻線断面積 $A_{cw}$ ( $\text{mm}^2$ )	質量 (g/組)	AL-value ( $\text{nH/N}^2$ ) 1kHz 0.5mA	コアロス (W)max. 100kHz 200mT 100°C
1.11	16.7	15.0	251	8.0	1.3	1200±25%	0.3

NI limit vs. AL-value (Typ.)

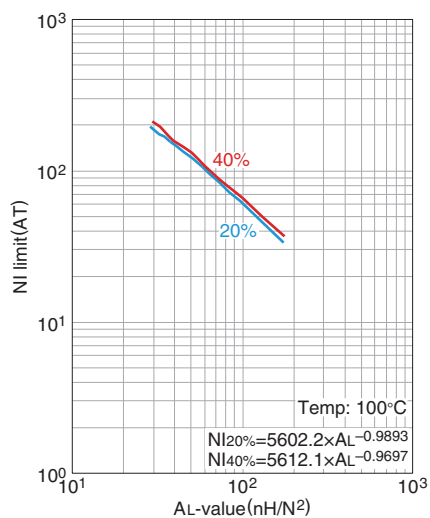

20%および40%のグラフはAL-valueが直流重量により初期値から20%と40%低下した時の値を示しています。

AL-value vs. エアギャップ長 (Typ.)

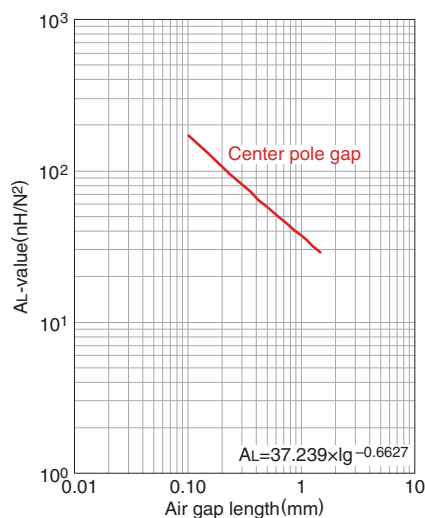

測定条件  
 • コイル:  $\phi 0.18$  2UEW 100Ts  
 • 周波数: 1kHz  
 • 電流: 0.5mA  
 • 環境温度: 25°C



# Mn-Zn系 プレーナシリーズ 品番: PC95E14/5/5-Z

## ■形状と寸法

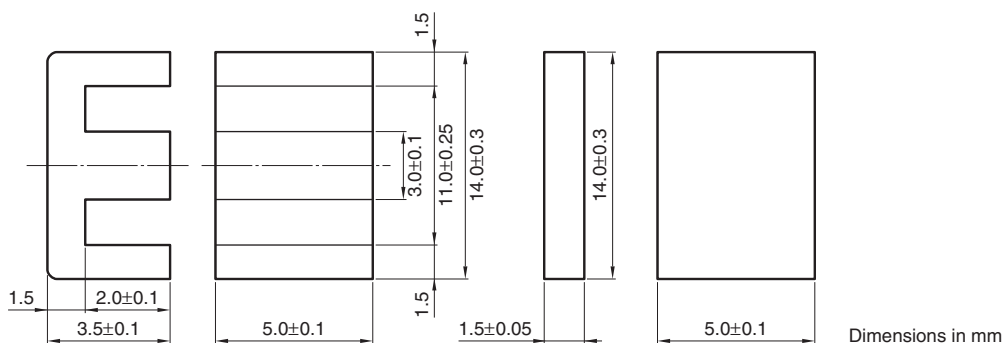

形状パラメータ						電気的特性			
コア定数 C <sub>1</sub> (mm <sup>-1</sup> )	実効磁路長 ℓ <sub>e</sub> (mm)	実効断面積 A <sub>e</sub> (mm <sup>2</sup> )	実効体積 V <sub>e</sub> (mm <sup>3</sup> )	巻線断面積 A <sub>cw</sub> (mm <sup>2</sup> )	質量 (g/組)	AL-value (nH/N <sup>2</sup> ) 1kHz 0.5mA	コアロス (W)max. 100kHz 200mT 25°C   80°C   120°C		
1.11	16.7	15.0	251	8.0	1.3	1550±25%	0.3	0.25	0.3

NI limit vs. AL-value (Typ.)

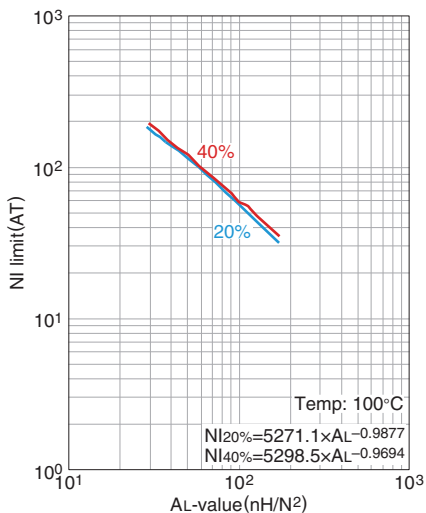

20%および40%のグラフはAL-valueが直  
流重量により初期値から20%と40%低下  
した時の値を示しています。

AL-value vs. エアギャップ長 (Typ.)

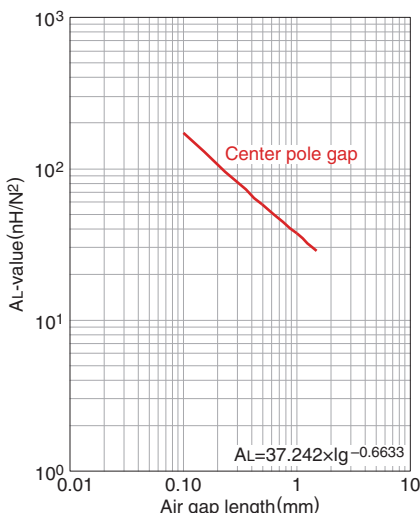

- 測定条件
- コイル：φ0.18 2UEW 100Ts
  - 周波数：1kHz
  - 電流：0.5mA
  - 環境温度：25°C

⚠ 製品をより正しく、安全にご使用いただくために、さらに詳細な特性・仕様をご確認いただける納入仕様書をぜひご請求ください。  
記載内容は、改良その他により予告なく変更する場合がありますので、あらかじめご了承ください。