

一般回路用インダクタ
積層フェライト
MLFシリーズ



MLF1608タイプ



■特徴

- 幅広いインダクタンス範囲をラインアップしています。
- 多層集積による完全モノリシック構造で、高信頼性を実現しています。
- 動作温度範囲: -55 to +125°C

■アプリケーション

- スマートフォン、タブレット端末、チューナ、LCD-TV、PDP-TV、オーディオ機器、パソコン、モジュール製品の信号処理など
- アプリケーションガイド: [スマートフォン/タブレット](#)

■品番の呼称法

MLF	1608	D	47N	△	T	000
シリーズ名	L×W×H 寸法 1.6×0.8×0.8 mm	特性	インダクタンス (μ H)	インダクタンス 許容差	包装形態	管理記号

* 品番中の△には、インダクタンス許容差記号 :J ($\pm 5\%$)、K ($\pm 10\%$)、M ($\pm 20\%$) が入ります。

■特性規格表

L (μ H)	Q 許容差	L、Q 測定条件		自己共振周波数 (MHz)min. (MHz)typ.	直流抵抗		定格電流 (mA)max.	品番*			
		周波数 (MHz)	電流 (mA)		(Ω)max.	(Ω)typ.					
0.047	$\pm 20\%$	10	20	50	1.0	600	900	0.20	0.10	200	MLF1608D47NMTA00
0.068	$\pm 20\%$	10	20	50	1.0	550	700	0.30	0.15	200	MLF1608D68NMTA00
0.082	$\pm 20\%$	10	20	50	1.0	500	650	0.30	0.15	200	MLF1608D82NMTA00
0.10	$\pm 5\%$	15	25	25	1.0	450	600	0.35	0.20	200	MLF1608DR10JT000
	$\pm 10\%$										MLF1608DR10KTA00
	$\pm 20\%$										MLF1608DR10MTA00
0.12	$\pm 5\%$	15	25	25	1.0	400	550	0.40	0.20	200	MLF1608DR12JT000
	$\pm 10\%$										MLF1608DR12KTA00
	$\pm 20\%$										MLF1608DR12MTA00
0.15	$\pm 5\%$	15	25	25	1.0	350	500	0.45	0.25	200	MLF1608DR15JT000
	$\pm 10\%$										MLF1608DR15KTA00
	$\pm 20\%$										MLF1608DR15MTA00
0.18	$\pm 5\%$	15	25	25	1.0	320	450	0.50	0.25	150	MLF1608DR18JT000
	$\pm 10\%$										MLF1608DR18KTA00
	$\pm 20\%$										MLF1608DR18MTA00
0.22	$\pm 5\%$	15	25	25	1.0	290	400	0.55	0.30	150	MLF1608DR22JT000
	$\pm 10\%$										MLF1608DR22KTA00
	$\pm 20\%$										MLF1608DR22MTA00
0.27	$\pm 5\%$	15	25	25	1.0	260	350	0.60	0.35	150	MLF1608DR27JT000
	$\pm 10\%$										MLF1608DR27KTA00
	$\pm 20\%$										MLF1608DR27MTA00

測定器

測定項目	型番	メーカー
L、Q	4294A+16034G	Keysight Technologies
自己共振周波数	E4991A	Keysight Technologies
直流抵抗	Type-7561	Yokogawa

* 同等の測定器を使用する場合があります。

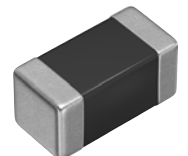

△ 製品をより正しく、安全にご使用いただくために、さらに詳細な特性・仕様をご確認いただける納入仕様書をぜひご請求ください。
記載内容は、改良その他により予告なく変更する場合がありますので、あらかじめご了承ください。

(1/9)

20190111

inductor_commercial_standard_mlf1608_ja

MLF1608タイプ

■ 特性規格表

L (μH)	Q 許容差	L、Q 測定条件			自己共振周波数		直流抵抗		定格電流 (mA)max.	品番*	
		min.	typ.	周波数 (MHz)	電流 (mA)	(MHz)min.	(MHz)typ.	(Ω)max.			(Ω)typ.
0.33	±5%	15	25	25	1.0	230	320	0.75	0.40	100	MLF1608DR33JT000 MLF1608DR33KTA00 MLF1608DR33MTA00
	±10%										
	±20%										
0.39	±5%	15	25	25	1.0	210	290	0.85	0.45	100	MLF1608DR39JT000 MLF1608DR39KTA00 MLF1608DR39MTA00
	±10%										
	±20%										
0.47	±5%	15	30	25	1.0	190	260	0.95	0.50	100	MLF1608DR47JT000 MLF1608DR47KTA00 MLF1608DR47MTA00
	±10%										
	±20%										
0.56	±5%	15	30	25	1.0	170	230	1.05	0.55	100	MLF1608DR56JT000 MLF1608DR56KTA00 MLF1608DR56MTA00
	±10%										
	±20%										
0.68	±5%	15	30	25	1.0	150	210	1.25	0.65	70	MLF1608DR68JT000 MLF1608DR68KTA00 MLF1608DR68MTA00
	±10%										
	±20%										
0.82	±5%	15	30	25	1.0	130	190	1.40	0.75	70	MLF1608DR82JT000 MLF1608DR82KTA00 MLF1608DR82MTA00
	±10%										
	±20%										
1.0	±5%	35	50	10	1.0	120	170	0.50	0.25	50	MLF1608A1R0JT000 MLF1608A1R0KTA00 MLF1608A1R0MTA00
	±10%										
	±20%										
1.2	±5%	35	50	10	1.0	110	150	0.65	0.25	50	MLF1608A1R2JT000 MLF1608A1R2KTA00 MLF1608A1R2MTA00
	±10%										
	±20%										
1.5	±5%	35	55	10	1.0	100	140	0.70	0.30	50	MLF1608A1R5JT000 MLF1608A1R5KTA00 MLF1608A1R5MTA00
	±10%										
	±20%										
1.8	±5%	35	55	10	1.0	90	130	0.85	0.35	50	MLF1608A1R8JT000 MLF1608A1R8KTA00 MLF1608A1R8MTA00
	±10%										
	±20%										
2.2	±5%	35	55	10	1.0	80	120	1.00	0.45	30	MLF1608A2R2JT000 MLF1608A2R2KTA00 MLF1608A2R2MTA00
	±10%										
	±20%										
2.7	±5%	35	55	10	1.0	70	110	1.15	0.50	30	MLF1608A2R7JT000 MLF1608A2R7KTA00 MLF1608A2R7MTA00
	±10%										
	±20%										
3.3	±5%	35	60	10	1.0	65	100	1.30	0.55	30	MLF1608A3R3JT000 MLF1608A3R3KTA00 MLF1608A3R3MTA00
	±10%										
	±20%										
3.9	±5%	35	60	10	1.0	60	90	1.45	0.65	30	MLF1608A3R9JT000 MLF1608A3R9KTA00 MLF1608A3R9MTA00
	±10%										
	±20%										
4.7	±5%	35	60	10	1.0	55	80	1.60	0.75	30	MLF1608A4R7JT000 MLF1608A4R7KTA00 MLF1608A4R7MTA00
	±10%										
	±20%										
5.6	±5%	35	60	4	0.1	45	70	1.10	0.55	15	MLF1608E5R6JT000 MLF1608E5R6KTA00 MLF1608E5R6MTA00
	±10%										
	±20%										
6.8	±5%	35	60	4	0.1	40	60	1.30	0.65	15	MLF1608E6R8JT000 MLF1608E6R8KTA00 MLF1608E6R8MTA00
	±10%										
	±20%										

測定器

測定項目	型番	メーカー
L、Q	4294A+16034G	Keysight Technologies
自己共振周波数	E4991A	Keysight Technologies
直流抵抗	Type-7561	Yokogawa

* 同等の測定器を使用する場合があります。

MLF1608タイプ

■ 特性規格表

L (μ H)	Q 許容差	Q		L、Q 測定条件		自己共振周波数		直流抵抗		定格電流	品番*
		min.	typ.	周波数 (MHz)	電流 (mA)	(MHz)min.	(MHz)typ.	(Ω)max.	(Ω)typ.	(mA)max.	
8.2	$\pm 5\%$ $\pm 10\%$ $\pm 20\%$	35	60	4	0.1	35	55	1.50	0.80	10	MLF1608E8R2JT000 MLF1608E8R2KTA00 MLF1608E8R2MTA00
10	$\pm 5\%$ $\pm 10\%$ $\pm 20\%$	30	55	2	0.1	30	50	1.70	1.00	10	MLF1608E100JT000 MLF1608E100KTD00 MLF1608E100MTD00
12	$\pm 5\%$ $\pm 10\%$ $\pm 20\%$	30	55	2	0.1	25	45	1.80	1.20	10	MLF1608E120JT000 MLF1608E120KTD00 MLF1608E120MTD00
15	$\pm 10\%$ $\pm 20\%$	20	40	1	0.1	22	42	1.50	0.80	2	MLF1608C150KTA00 MLF1608C150MTA00
18	$\pm 10\%$ $\pm 20\%$	20	40	1	0.1	20	40	1.60	0.85	2	MLF1608C180KTA00 MLF1608C180MTA00
22	$\pm 10\%$ $\pm 20\%$	20	40	1	0.1	18	38	1.70	0.90	2	MLF1608C220KTA00 MLF1608C220MTA00
27	$\pm 10\%$ $\pm 20\%$	20	40	1	0.1	15	35	1.80	1.20	2	MLF1608C270KTD00 MLF1608C270MTD00
33	$\pm 10\%$ $\pm 20\%$	20	40	1	0.1	10	30	2.20	1.40	2	MLF1608C330KTD00 MLF1608C330MTD00

測定器

測定項目	型番	メーカー
L、Q	4294A+16034G	Keysight Technologies
自己共振周波数	E4991A	Keysight Technologies
直流抵抗	Type-7561	Yokogawa

* 同等の測定器を使用する場合があります。

MLF1608タイプ

■ L周波数特性

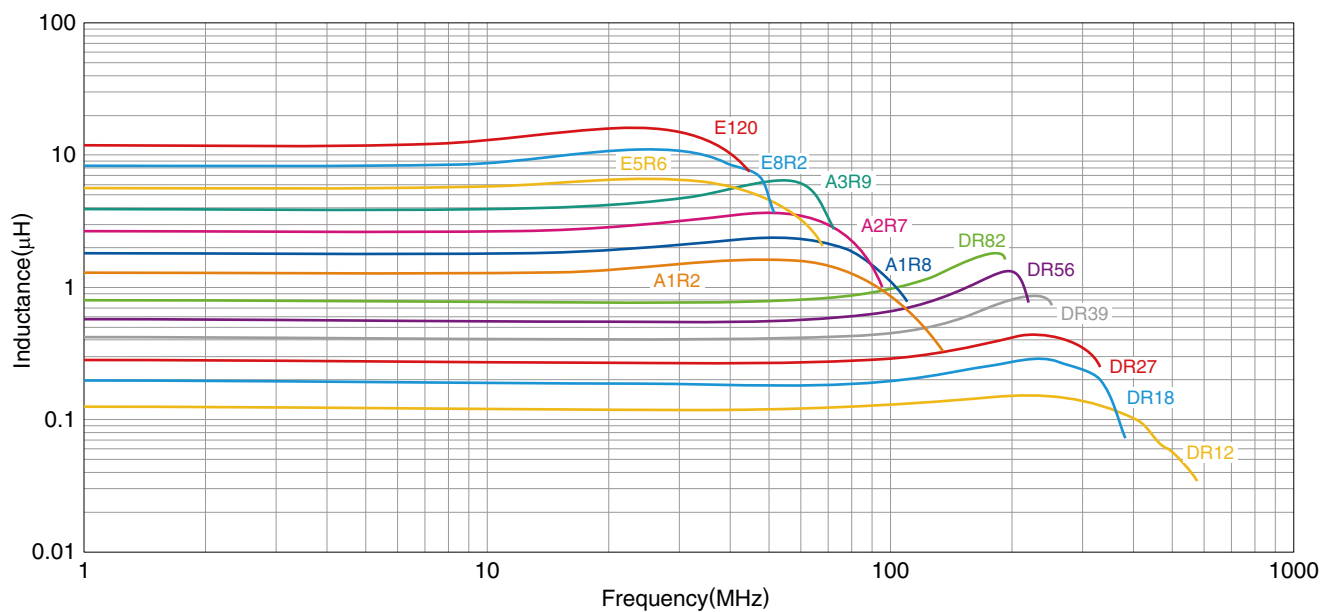
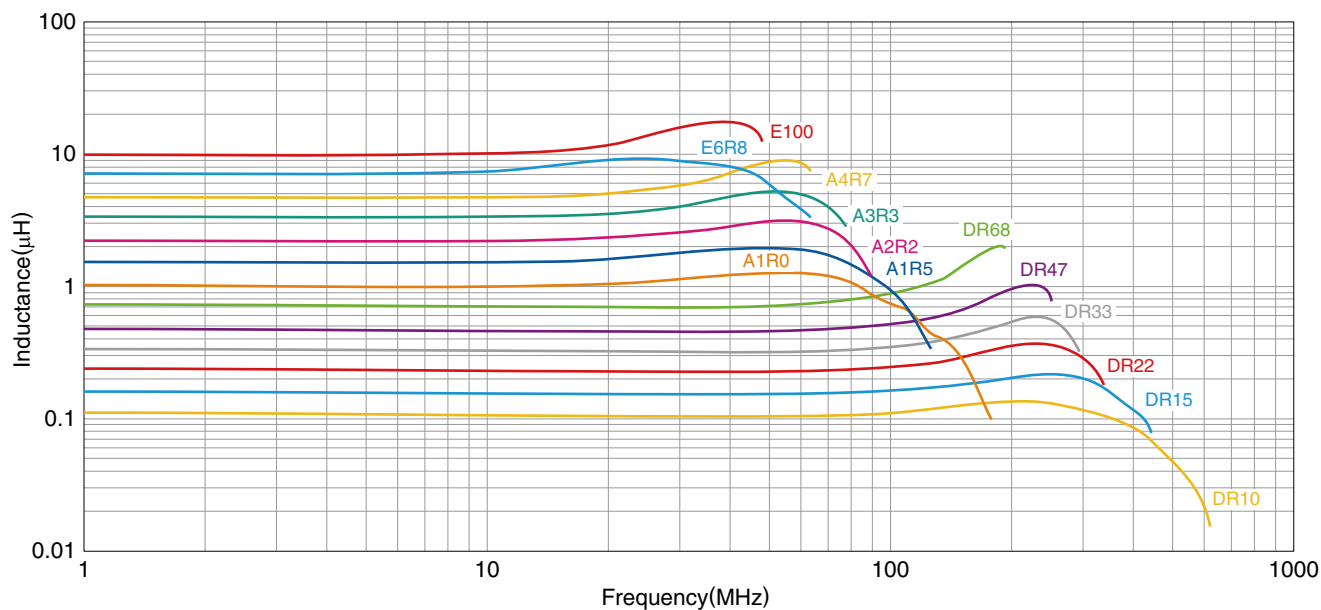

測定器

型番	メーカー
E4991A+16192A	Keysight Technologies

*同等の測定器を使用する場合があります。

MLF1608タイプ

■ L周波数特性

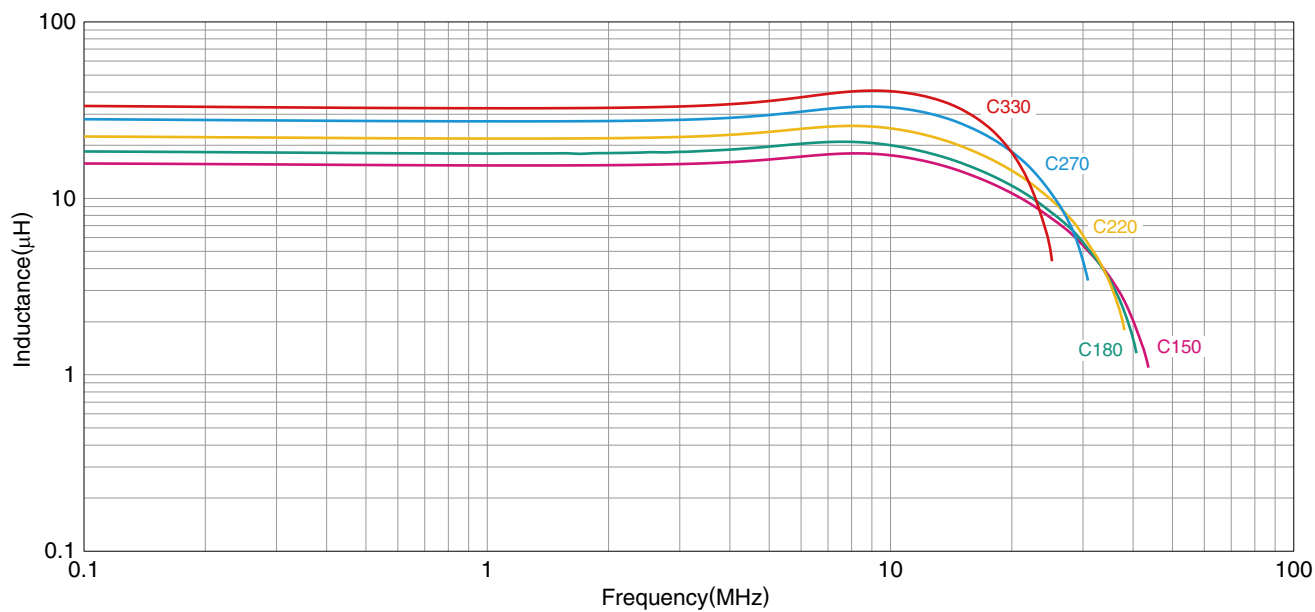

測定器

型番	メーカー
4294A+16034G	Keysight Technologies

*同等の測定器を使用する場合があります。

MLF1608タイプ

■ Q周波数特性

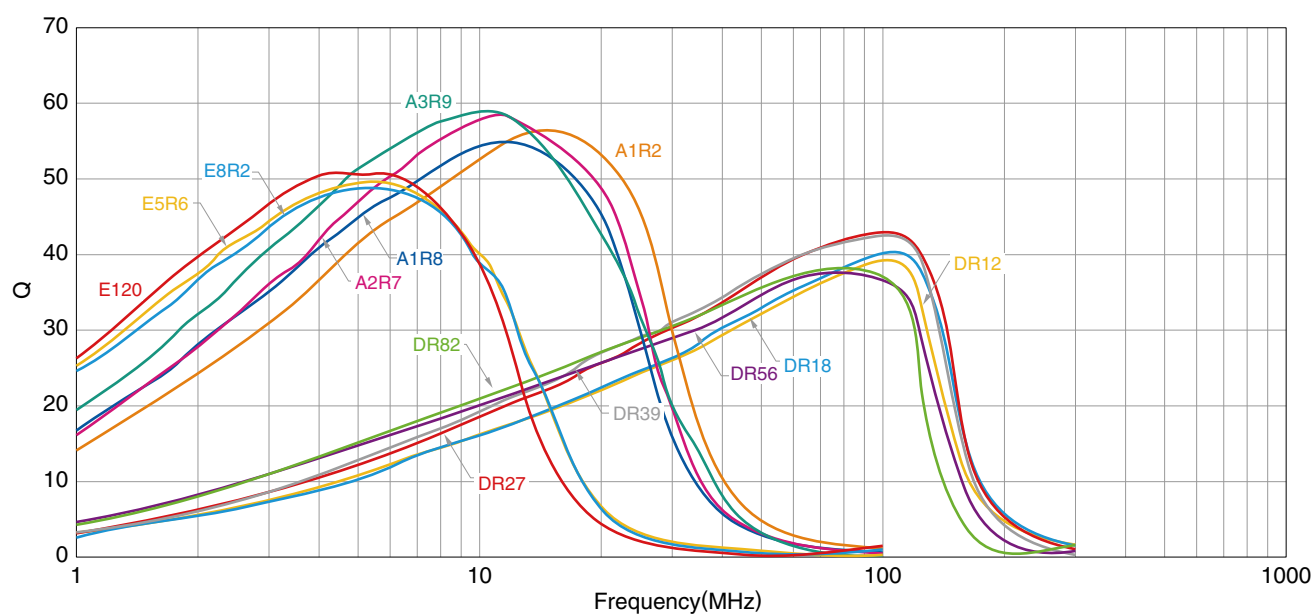
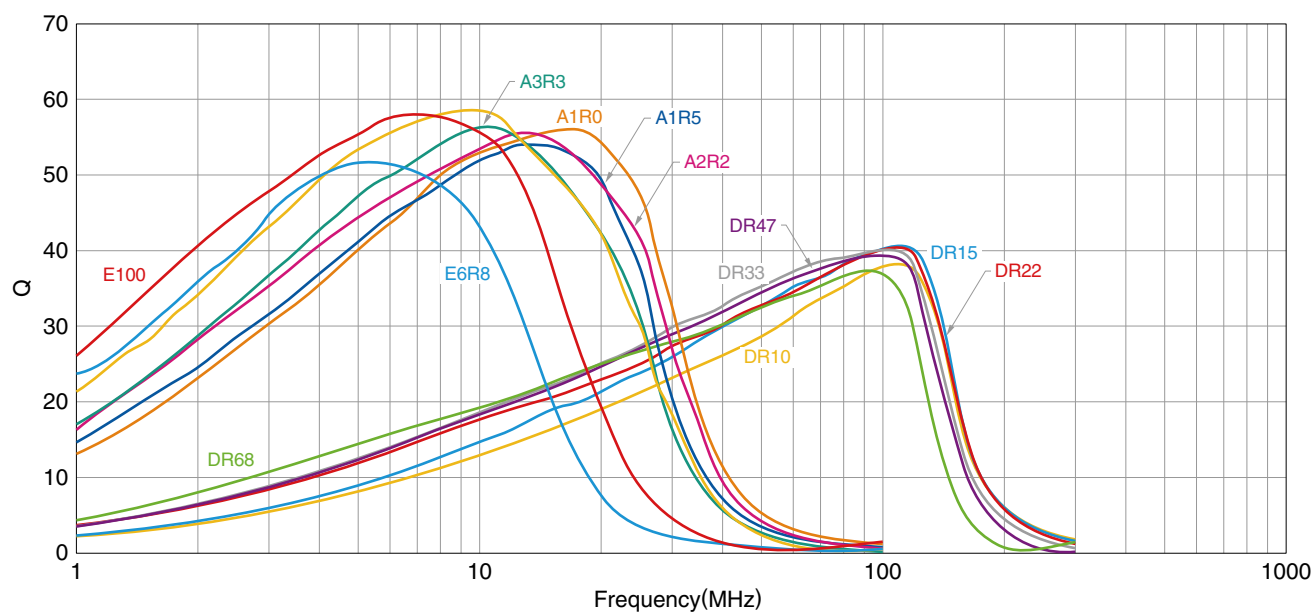

測定器

型番	メーカー
E4991A+16192A	Keysight Technologies

*同等の測定器を使用する場合があります。

MLF1608タイプ

■ Q周波数特性

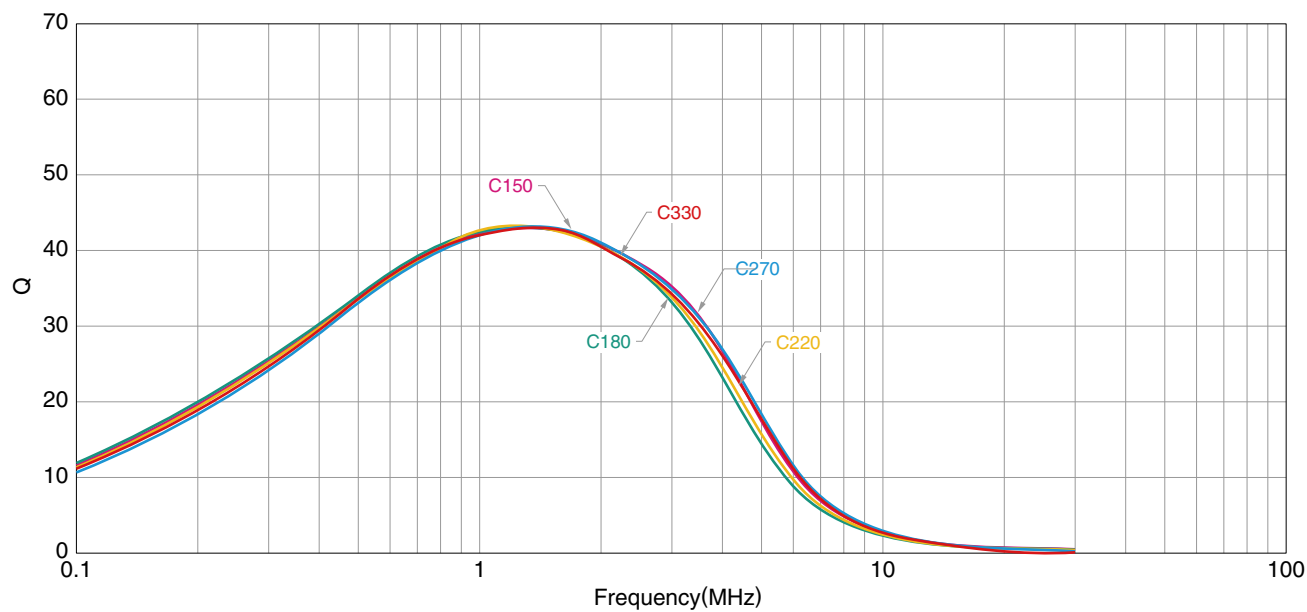

測定器

型番	メーカー
4294A+16034G	Keysight Technologies

*同等の測定器を使用する場合があります。

MLF1608タイプ

■形状と寸法

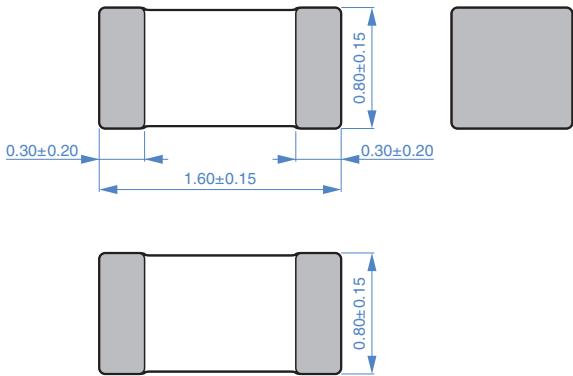

Dimensions in mm

■推奨ランドパターン

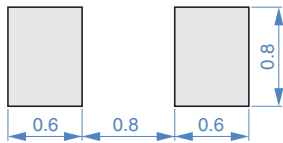

Dimensions in mm

■推奨リフロープロファイル

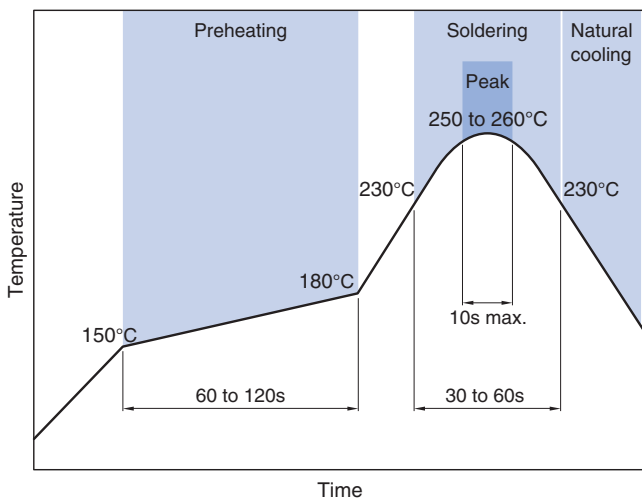

■包装形態

□リール寸法

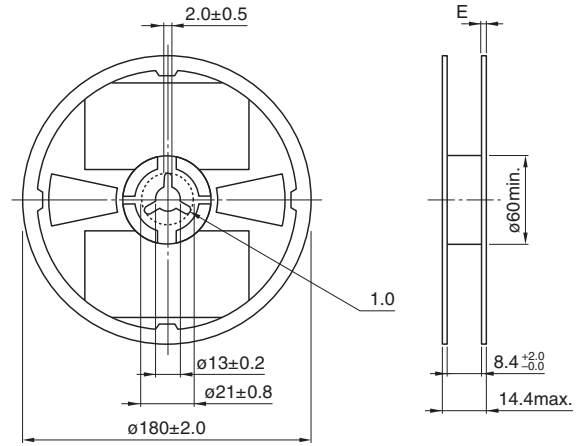

Dimensions in mm

□テープ寸法

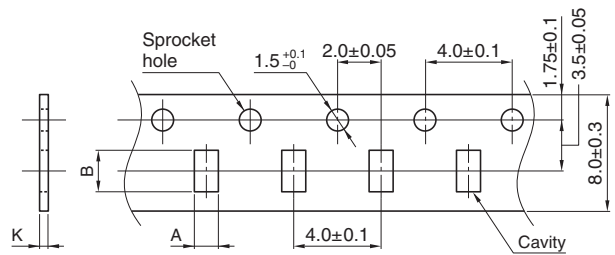

Dimensions in mm

タイプ	A	B	K
MLF1608	1.1±0.2	1.9±0.2	1.1 max.

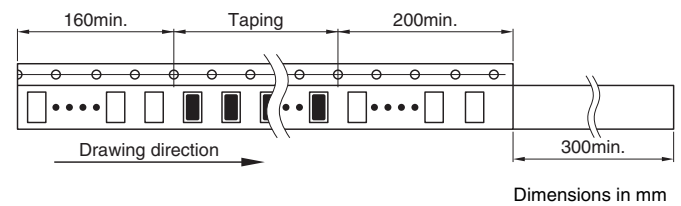

Dimensions in mm

□梱包数量

梱包数量	4000 pcs/reel
------	---------------

■温度範囲、単重量

動作温度範囲*	保存温度範囲**	単重量
-55 to +125 °C	-55 to +125 °C	4 mg

* インダクタンスが 15µH 以上の製品は、動作温度範囲、保存温度範囲ともに -40 to +85°C です。

** 保存温度範囲は基板実装後を示します。

ご使用上の注意事項

本製品をご使用の前に、必ず納入仕様書をお取り寄せください。

安全上のご注意

本製品のご使用にあたっては、注意事項に十分留意され安全設計を行って下さい。

⚠ 注意

- 保管期間は12ヶ月以内で、保管条件（温度5～40°C、湿度10～75%RH）に十分注意願います。
保管期間を超えた場合、端子電極のはんだ付け性が劣化する可能性があります。
- ガス腐食などを伴う環境（塩、酸、アルカリ等）では使用および保管しないで下さい。
- はんだ付け前、必ずプリヒートしてからはんだ付けを行って下さい。
その際のプリヒート温度は、はんだ温度とチップ温度との差が150°C以内になるようにして下さい。
- 実装後のはんだ修正は、仕様書に定める条件の範囲内として下さい。
過剰に加熱すると短絡、性能低下、寿命低下の可能性があります。
- チップを実装したプリント基板をセットへ組み込む場合、プリント基板の全体的な歪みやビス締め付け部等の局部的歪みにより、チップへ残留応力が加わらないようにして下さい。
- 通電により自己発熱（温度上昇）しますので、セットの熱設計は十分余裕を見て下さい。
- 非磁気シールドタイプは基板設計時にコイルの配置に留意願います。
磁気干渉を受けて、誤動作する可能性があります。
- 人体に帯電した静電気をアースに落とすため、リストバンドをご使用願います。
- 磁石または磁気を帯びたものは近づけないで下さい。
- 納入仕様書内に規定してある内容を越えて使用しないで下さい。
- 本カタログに記載の製品は、一般電子機器（AV機器、通信機器、家電製品、アミューズメント機器、コンピュータ機器、パーソナル機器、事務機器、計測機器、産業用ロボット）に汎用標準的な用途で使用され、また、当該一般電子機器が、通常の操作、使用方法で用いられることを意図しております。
高度な安全性や信頼性が必要とされ、または機器の故障、誤動作、不具合が人への生命、身体や財産等に損害を及ぼす恐れがあり、もしくは社会的に甚大な影響を与える恐れのある以下の用途（以下特定用途）への適合性、性能発揮、品質を保証するものではありません。
本カタログの範囲、条件を越え、または特定用途での使用を予定されている場合、事前に弊社窓口までご相談ください。お客様の用途に合わせ、本カタログ掲載の仕様とは別の仕様にて協議させていただきます。

- | | |
|--------------------|------------------|
| ①航空、宇宙機器 | ⑧公共性の高い情報処理機器 |
| ②輸送用機器（自動車、電車、船舶等） | ⑨軍事用機器 |
| ③医療用機器 | ⑩電熱用品、燃焼機器 |
| ④発電制御用機器 | ⑪防災、防犯機器 |
| ⑤原子力関係機器 | ⑫各種安全装置 |
| ⑥海底機器 | ⑬その他特定用途と認められる用途 |
| ⑦交通機関制御機器 | |

なお、本カタログに記載の製品を使用する機器の設計にあたっては、当該機器の使用用途および態様に応じた保護回路・装置の確保やバックアップ回路を設ける等してください。