

RSEN SERIES

多彩なバリエーションと機能性を重視した汎用単相フィルタ

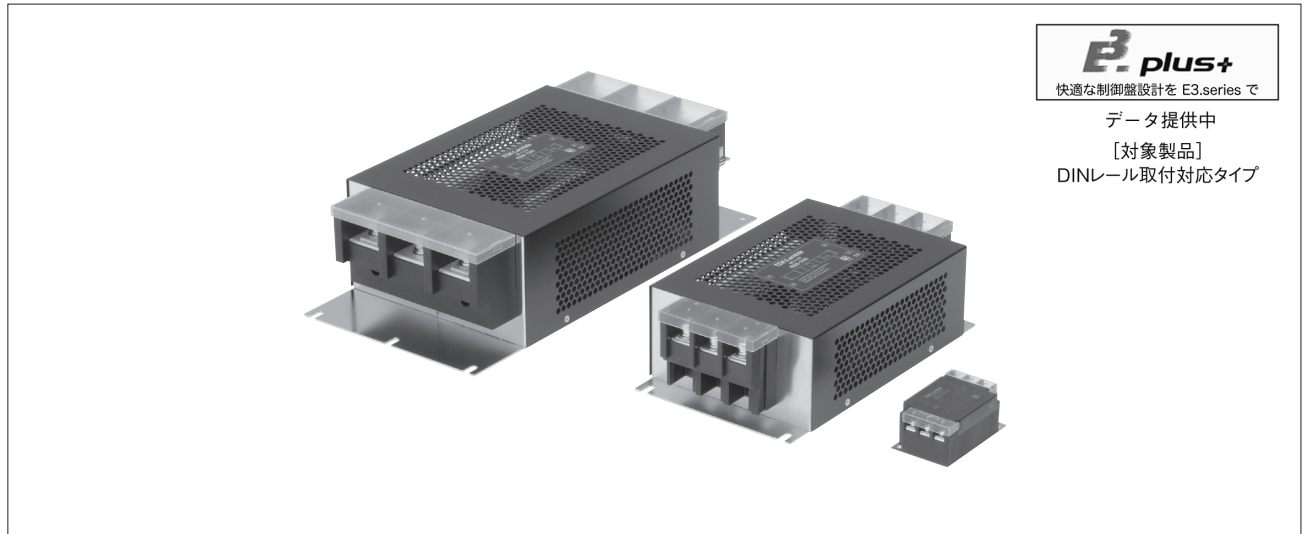

EMC
フィルタ

■ 特 長

- セルフアップねじ、開閉式カバーにより配線作業性が向上
- 3 ~ 300A の幅広いラインアップ
- オプションとして低漏洩電流特性タイプ、DIN レール取付対応タイプをラインアップ

■ 認可取得安全規格

UL1283	UL File No. E62388 (~ 60A)
CSA C22.2 No.8	CSA File No. LR76849 (~ 60A)
EN60939-1/-2 (ENEC14)	Licence Ref. No. SE/07115-2 (~ 60A)

RSEN

■ 品名呼称法

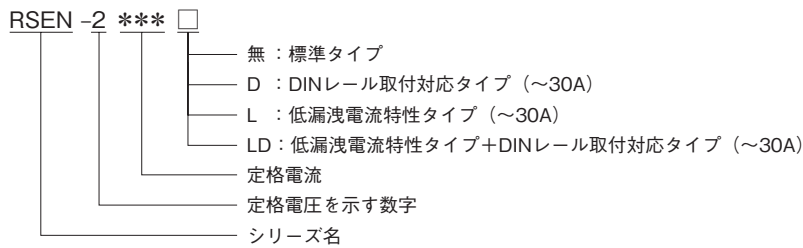

■ RoHS 指令対応

■ 回路図

RSEN-2 ***
 RSEN-2 *** D

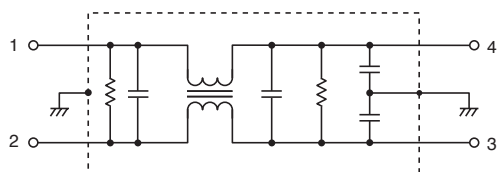

RSEN-2 *** L

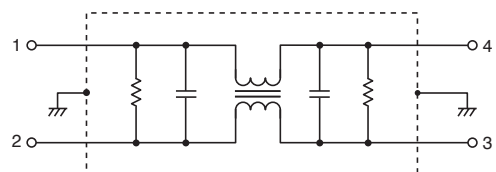

■ 電気的特性

EMC
フィルタ

品名	定格電圧 (AC/DC)	定格電流 (AC/DC)	耐電圧	絶縁抵抗	漏洩電流	使用温度範囲	ディレーティング 開始温度	直流抵抗 (mΩ)	減衰量保証帯域(MHz)			質量 (kg)
									コモンモード		ディファレンシャルモード	
									25dB保証	10dB保証	25dB保証	
RSEN-2003	250V	3A	AC.2500V 60s [ラインアース間]	100MΩ min. [DC.500V/ 1min]	1.0mA max. [250V/60Hz]	-25~+85℃	55℃	250 max.	0.1~20	-	0.2~30	0.17
RSEN-2006		6A						110 max.	0.1~10	-	0.2~30	0.23
RSEN-2010		10A						40 max.	0.2~20	-	0.2~30	0.23
RSEN-2016		16A						20 max.	0.3~20	-	0.3~30	0.23
RSEN-2020		20A						10 max.	0.4~30	-	0.3~30	0.23
RSEN-2030		30A						6 max.	2~30	-	0.4~30	0.23
RSEN-2040		40A						6 max.	2~10	-	0.2~30	0.87
RSEN-2050		50A						4 max.	2~10	-	0.2~30	0.87
RSEN-2060		60A						3 max.	2~10	-	0.2~30	0.87
RSEN-2080		80A						3.4 max.	2~10	-	0.1~30	3.60
RSEN-2100		100A						2.7 max.	2~10	-	0.1~30	3.80
RSEN-2150		150A						2 max.	2~10	-	0.1~30	5.80
RSEN-2200		200A						1.4 max.	-	0.4~30	0.1~30	8.40
RSEN-2250		250A						1 max.	-	1~20	0.1~30	8.10
RSEN-2300		300A						0.7 max.	-	2~20	0.1~30	7.80

RSEN

品名	定格電圧 (AC/DC)	定格電流 (AC/DC)	耐電圧	絶縁抵抗	漏洩電流	使用温度範囲	ディレーティング 開始温度	直流抵抗 (mΩ)	減衰量保証帯域(MHz)			質量 (kg)
									コモンモード		ディファレンシャルモード	
									25dB保証	10dB保証	25dB保証	
RSEN-2003L	250V	3A	AC.2500V 60s [ラインアース間]	100MΩ min. [DC.500V/ 1min]	10μA max. [250V/60Hz]	-25~+85℃	55℃	250 max.	0.1~2	-	0.2~30	0.17
RSEN-2006L		6A						110 max.	0.1~2	-	0.2~30	0.22
RSEN-2010L		10A						40 max.	-	0.1~10	0.2~30	0.23
RSEN-2016L		16A						20 max.	-	0.1~10	0.2~30	0.23
RSEN-2020L		20A						10 max.	-	0.2~10	0.3~30	0.23
RSEN-2030L		30A						6 max.	-	0.3~5	0.3~30	0.23

■ ディレーティングカーブ

RSEN-2003/2006/2010/2016/2020/2030/
2040/2050/2060

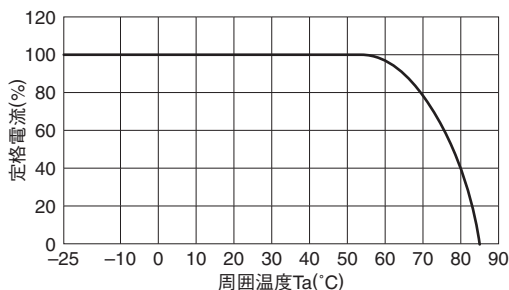

RSEN-2080/2100/2150/2200/2250/2300

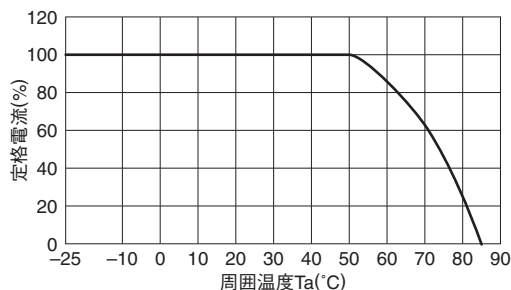

■ 外観図

RSEN-2003/2006/2010/2016/2020/2030

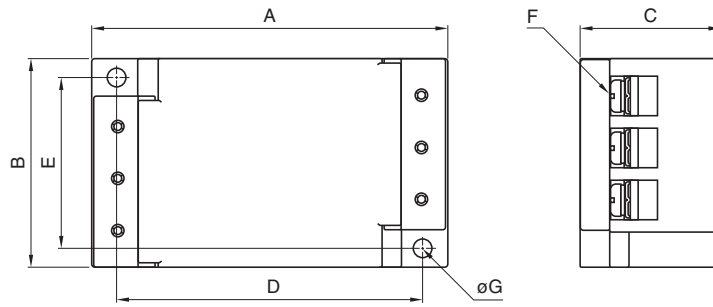

RSEN-2040/2050/2060

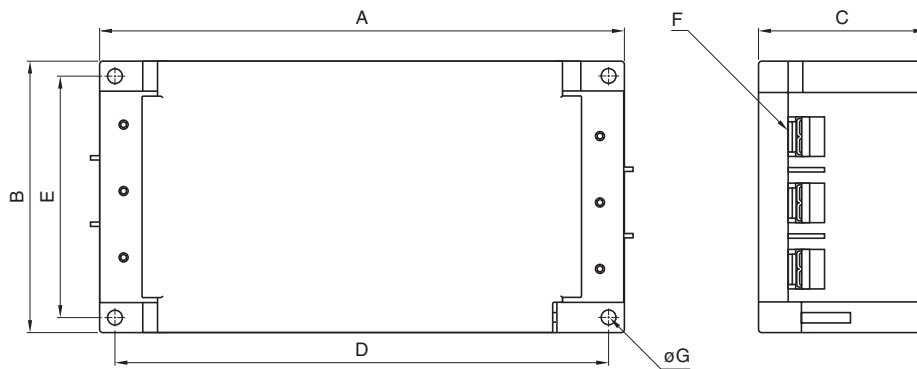

単位：mm

品名	A	B	C	D	E	F	φG	推奨締め付けトルク
RSEN-2003	87	52	35	75	43	M4	4.5	1.27N・m
RSEN-2006								
RSEN-2010								
RSEN-2016								
RSEN-2020								
RSEN-2030								
RSEN-2040	170	90	54	160	80	M5	4.5	2.5N・m
RSEN-2050								
RSEN-2060								

RSEN-2080/2100/2150

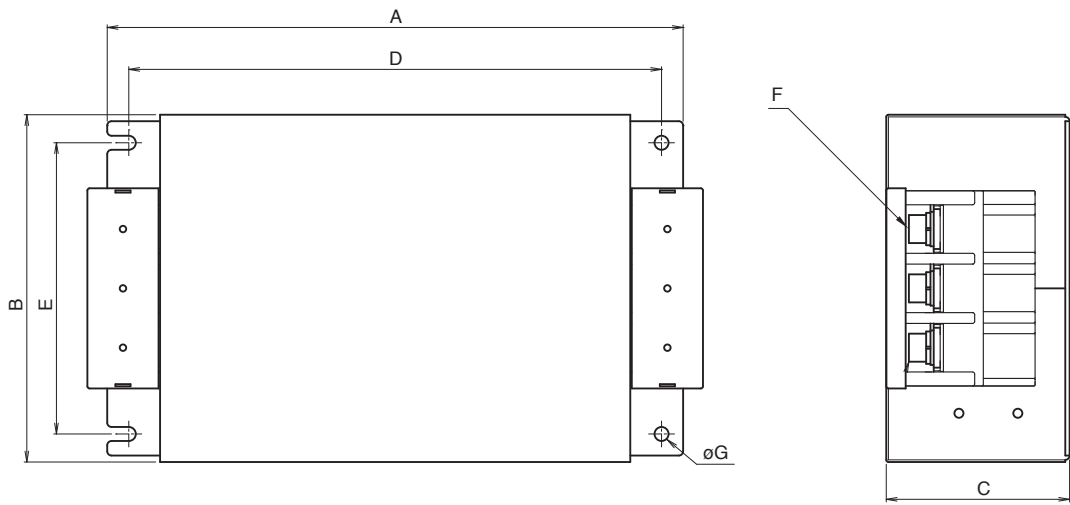

EMC
フィルタ

RSEN-2200/2250/2300

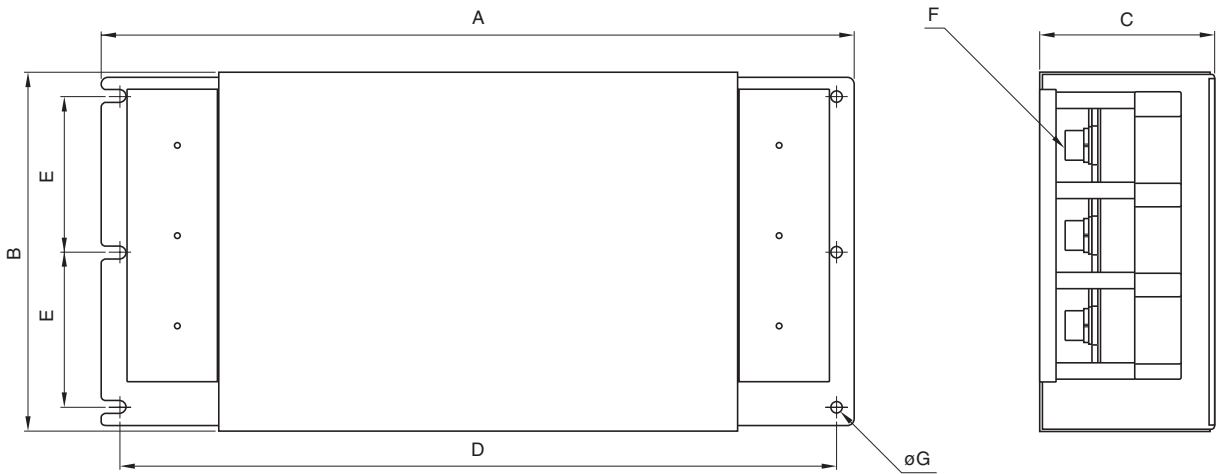

RSEN

単位 : mm

品名	A	B	C	D	E	F	ϕG	推奨締め付けトルク
RSEN-2080	267	161	85	247	135	M8	6.5	7.64N・m
RSEN-2100								
RSEN-2150	290	190	88	270	164	M8	6.5	
RSEN-2200	390	195	103	370	84.5	M10	6.5	11.8N・m
RSEN-2250								
RSEN-2300								

RSEN-2003D/2006D/2010D/2016D/2020D/2030D

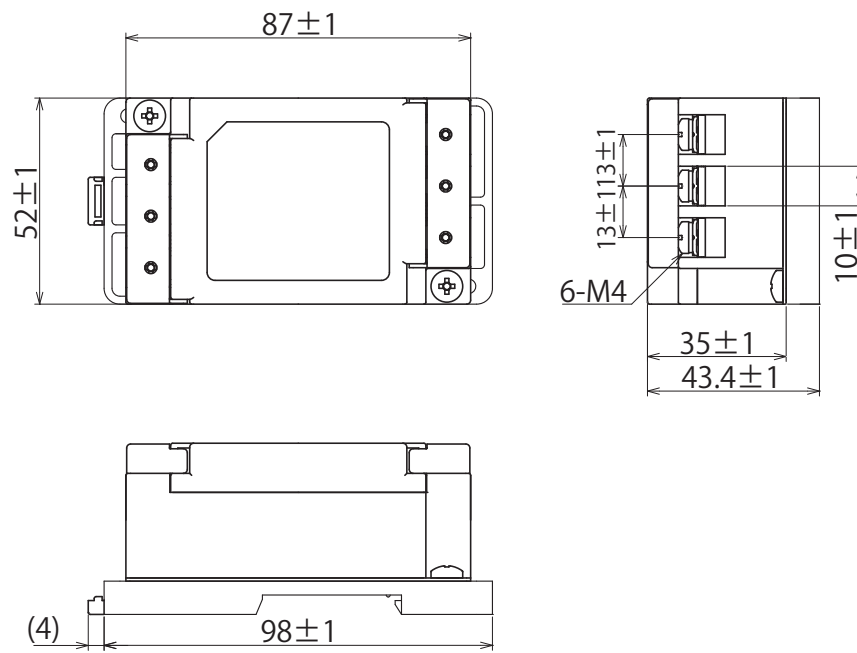

単位：mm

※ DIN レールへの取り付けにあたっての注意事項がありますので、次頁を必ずご覧ください。

DINレール取り付け時の注意事項

レール高さ7.5mmのDINレールに製品を設置の際は、レールトップから奥行き14mm以上の空間をご用意ください。

設置用奥行空間がない場合、DINアタッチメント先端部と板金平面とが干渉し、取付できない場合があります。

設置用奥行空間のご用意が難しい場合は、別途弊社へご相談ください。

○ レールトップから奥行き 14mm 以上の空間を確保してください

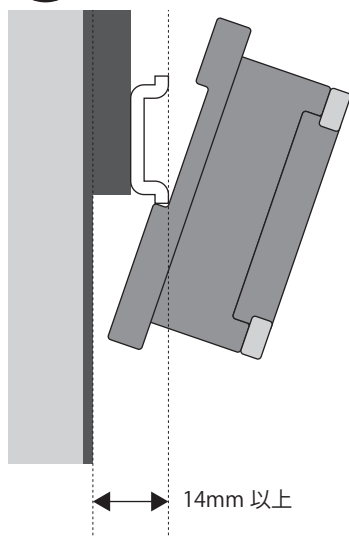

✕ レールトップから奥行き 14mm 以上の空間を確保できない場合

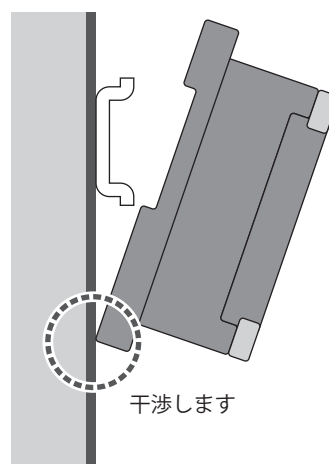

■ 減衰量周波数特性

RSEN-2003

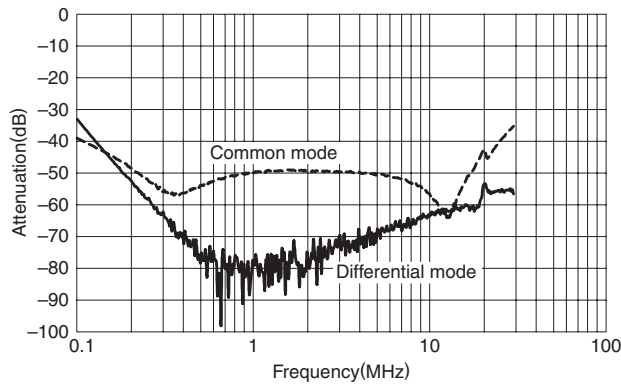

RSEN-2006

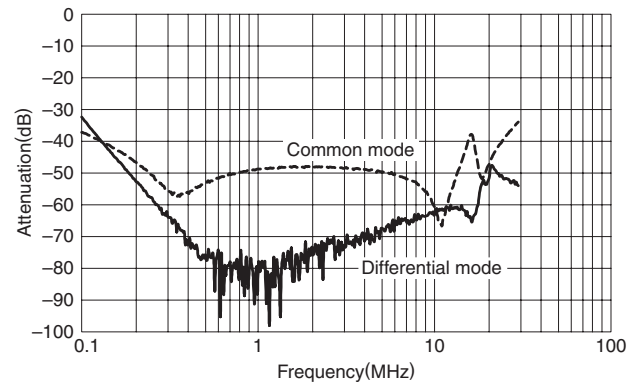

RSEN-2010

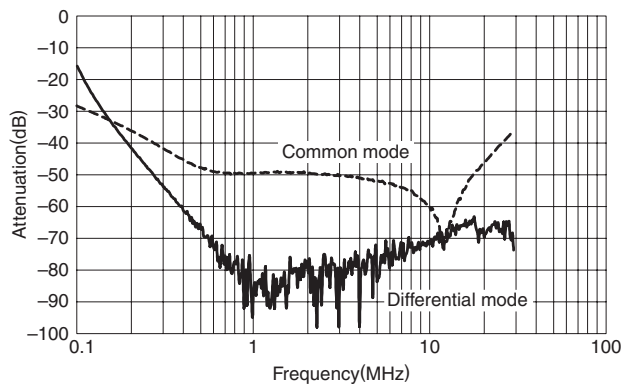

RSEN-2016

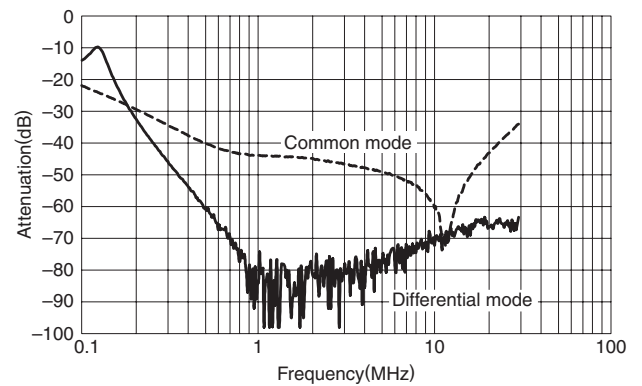

RSEN-2020

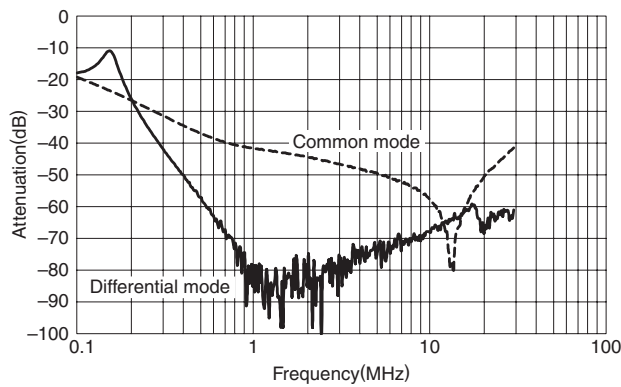

RSEN-2030

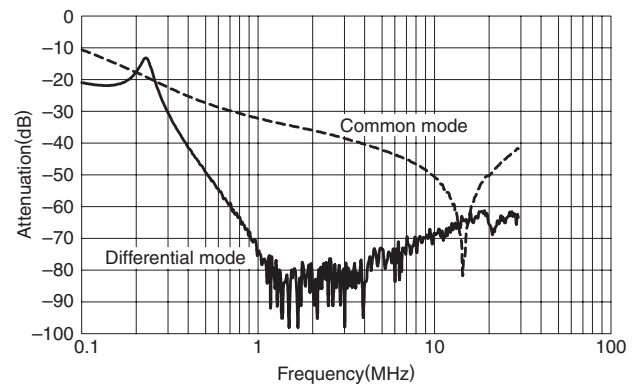

RSEN-2040

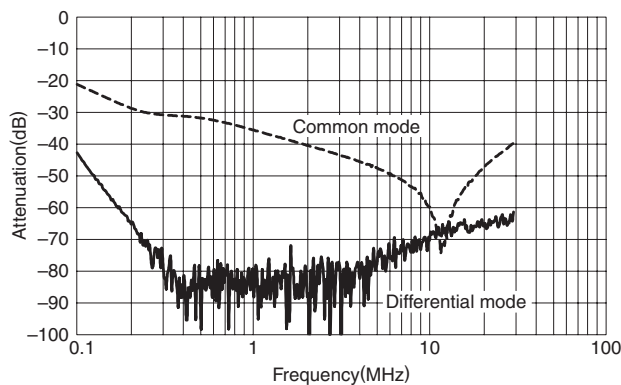

RSEN-2050

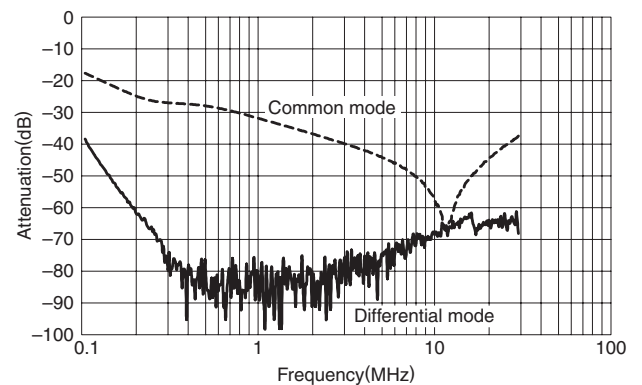

EMC
フィルタ

RSEN

・製品を正しく、安全にご使用いただくために、最新の納入仕様書をぜひご請求ください。
 ・記載内容は、改良その他により予告なく変更する場合がありますので、あらかじめご了承ください。

RSEN-2060

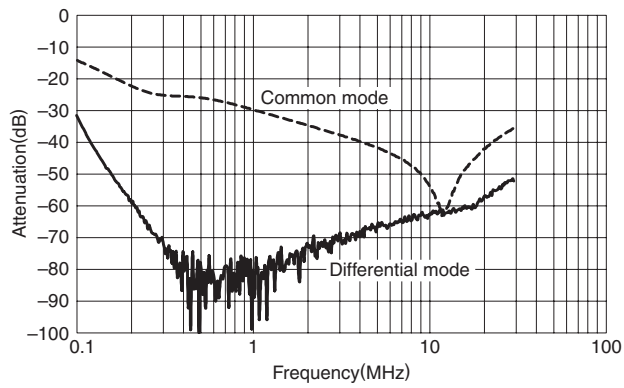

RSEN-2080

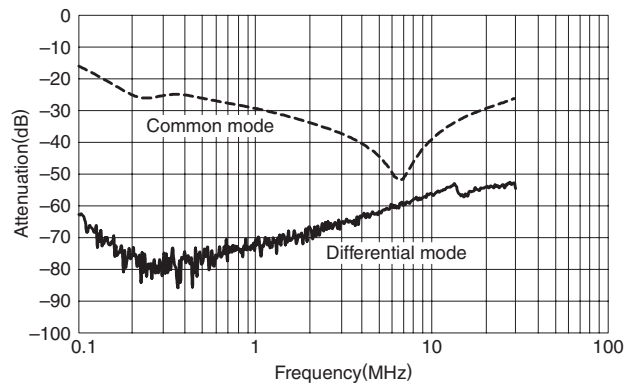

RSEN-2100

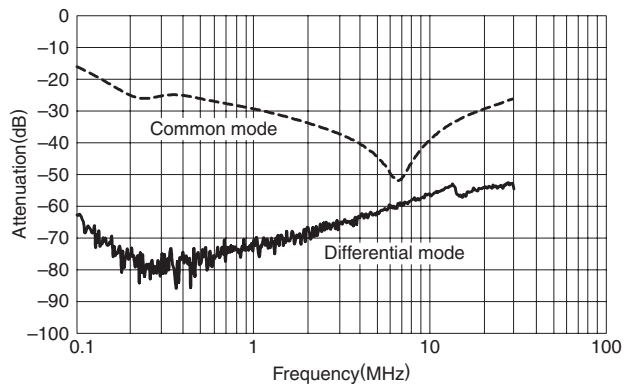

RSEN-2150

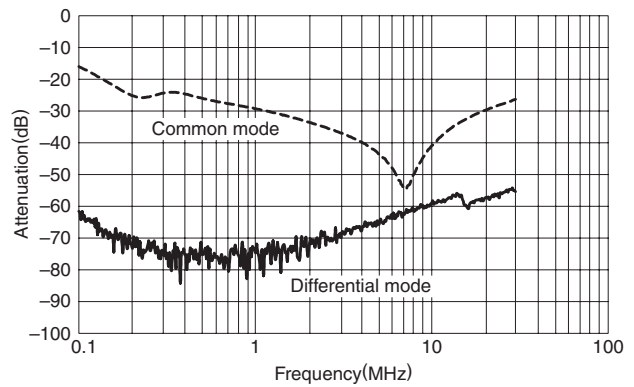

RSEN-2200

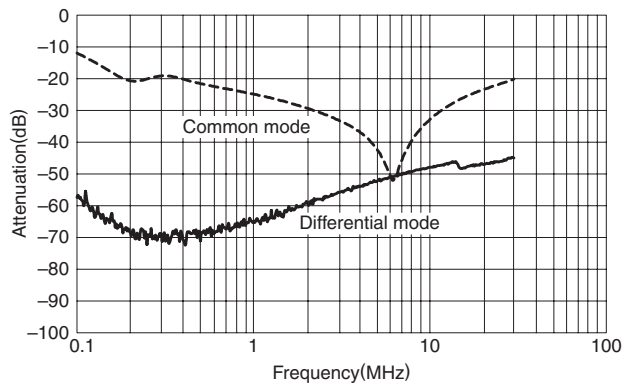

RSEN-2250

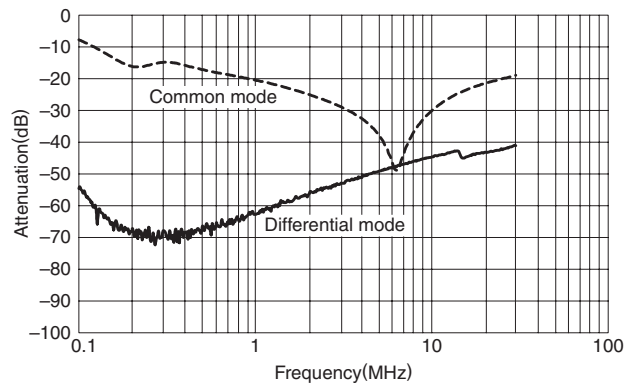

RSEN-2300

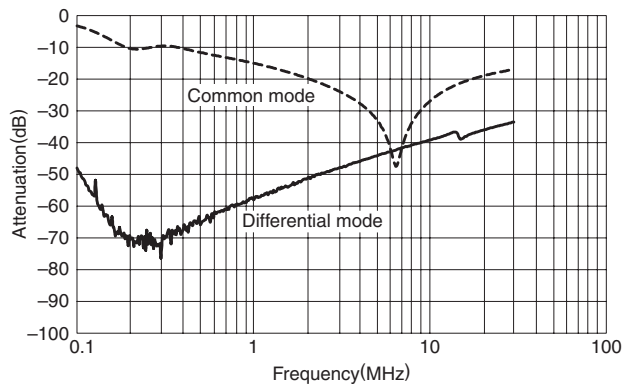

RSEN-2003L

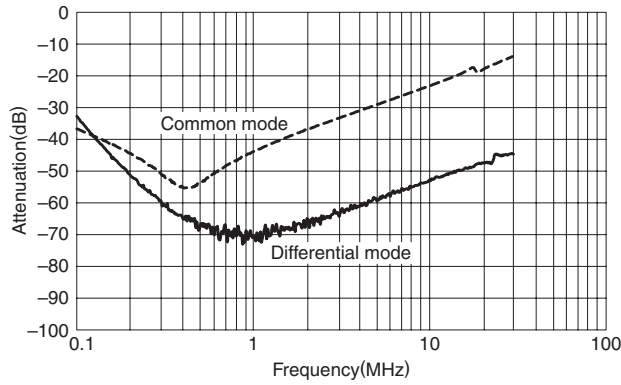

RSEN-2006L

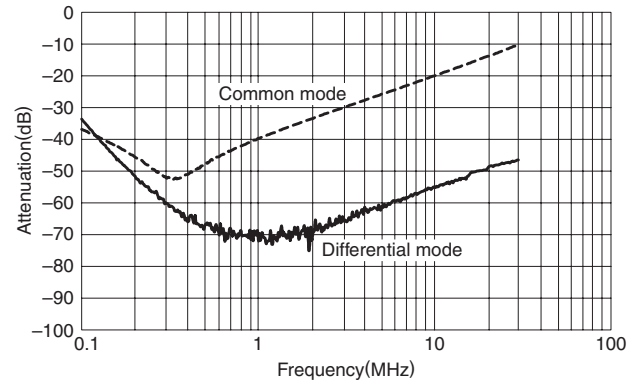

EMC
フィルタ

RSEN-2010L

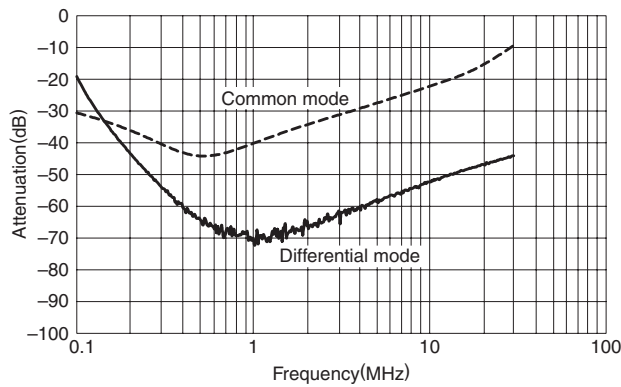

RSEN-2016L

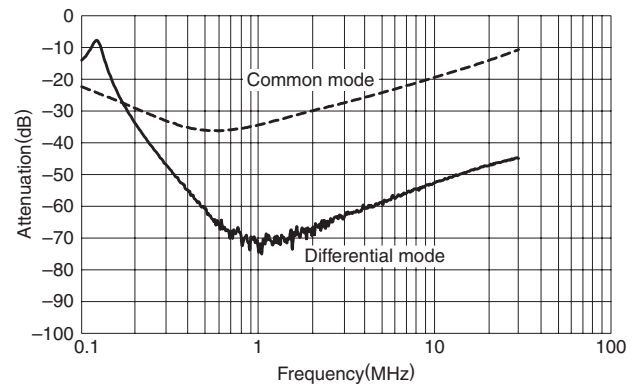

RSEN

RSEN-2020L

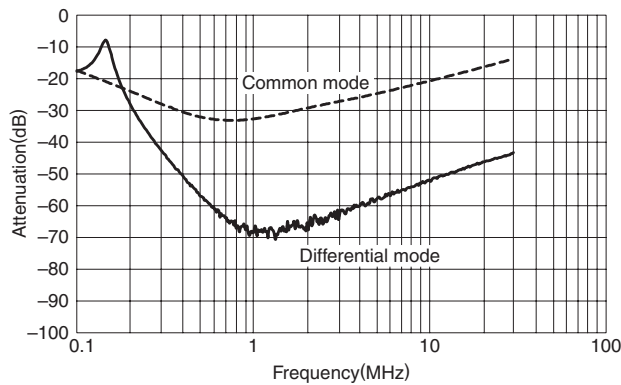

RSEN-2030L

