

RTEN SERIES

豊富な電流バリエーションをラインアップした汎用三相フィルタ



EMC
フィルタ

■ 特長

- 6 ~ 300A の幅広いラインアップ
- L1 段で小型、軽量で低背タイプ
- 高さ方向を押さえた形状
- セルフアップねじを使用で配線作業性が向上
- 安全を考慮した端子台カバー付き
- DIN レール取付対応のオプションあり

■ 認可取得安全規格

UL1283 (~ 200A)
EN60939-1/-2 (ENEC14)

■ 品名呼称法

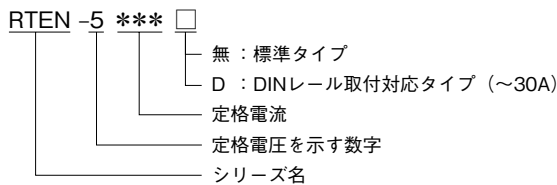

■ RoHS 指令対応

■ 回路図

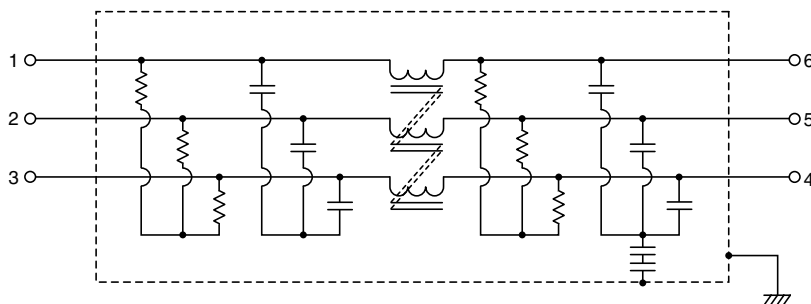

RTEN

■ 電気的特性

EMC
フィルタ

品名	定格電圧 (AC/DC)	定格電流 (AC/DC)	耐電圧	絶縁抵抗	漏洩電流	使用温度範囲	ディレーティング 開始温度	直流抵抗 (mΩ)	減衰量保証帯域(MHz)			質量 (kg)
									コモンモード		ディファレンシャルモード	
									25dB保証	10dB保証	25dB保証	
RTEN-5006	500V	6A	AC.2500V 60s [ラインアース間]	100MΩ min. [DC.500V/ 1min]	2.5mA max. [250V/60Hz]	-25~+85℃	50℃	145 max.	0.2~10	-	0.2~30	0.36
RTEN-5010		10A						60 max.	0.2~10	-	0.2~30	0.36
RTEN-5020		20A						25 max.	0.3~8	-	0.2~30	0.56
RTEN-5030		30A						13 max.	0.5~8	-	0.2~30	0.56
RTEN-5040		40A						10 max.	0.3~7	-	0.2~30	1.10
RTEN-5050		50A						7 max.	0.5~7	-	0.2~30	1.10
RTEN-5060		60A						5 max.	0.7~5	-	0.2~30	1.10
RTEN-5080		80A						5 max.	0.3~5	-	0.2~5	3.90
RTEN-5100		100A						4 max.	0.3~5	-	0.2~5	4.20
RTEN-5150		150A						3 max.	0.3~5	-	0.2~5	6.50
RTEN-5200		200A						2 max.	0.5~5	-	0.2~5	9.20
RTEN-5250		250A						1.5 max.	-	0.5~10	0.2~5	8.70
RTEN-5300		300A						1 max.	-	0.5~10	0.2~5	8.30

■ ディレーティングカーブ

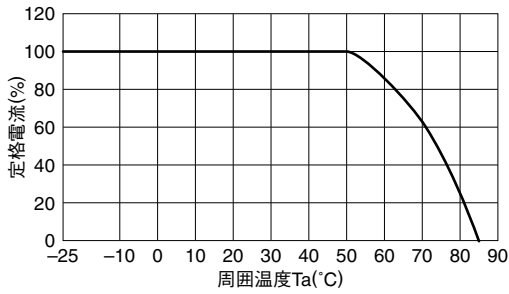

RTEN

■ 外観図

RTEN-5006/5010

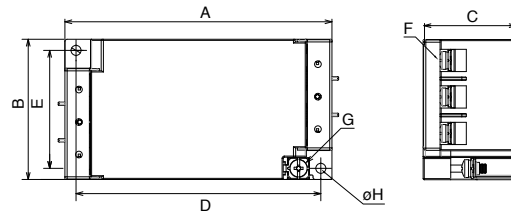

RTEN-5020/5030/5040/5050/5060

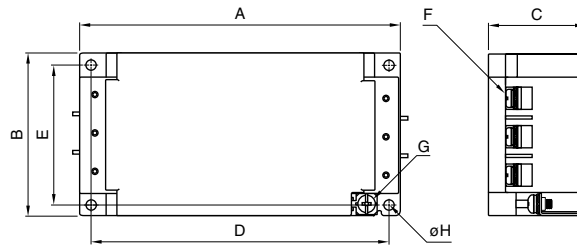

単位：mm

品名	A	B	C	D	E	F	G	φH	推奨締め付けトルク
RTEN-5006	120	63	42	110	53	M4	M4	4.5	M4 : 1.27N・m M5 : 2.5N・m
RTEN-5010									
RTEN-5020	140	70	42	130	60	M4	M4	4.5	
RTEN-5030									
RTEN-5040	170	90	54	160	80	M5	M4	4.5	
RTEN-5050									
RTEN-5060									

RTEN-5080/5100/5150

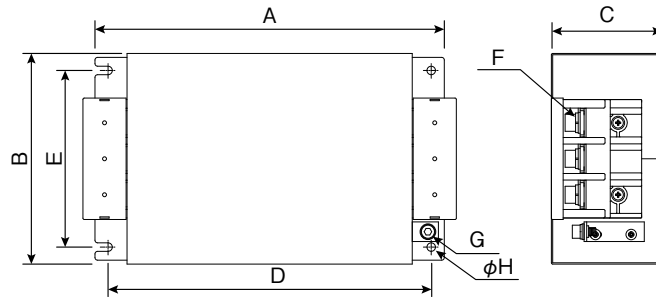

RTEN-5200/5250/5300

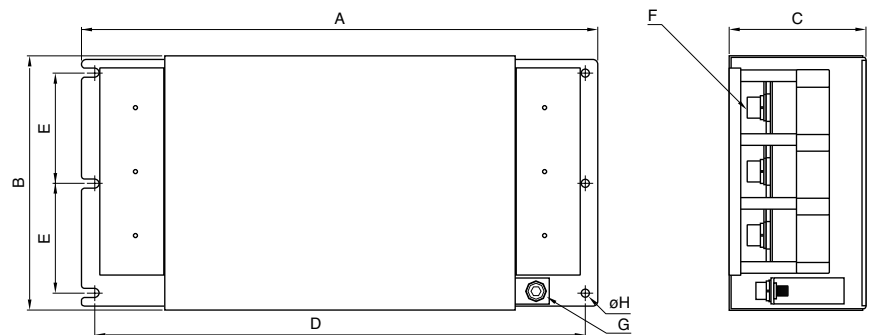

単位：mm

品名	A	B	C	D	E	F	G	φH	推奨締め付けトルク
RTEN-5080	267	161	85	247	135	M8	M6	6.5	M6 : 4.8N・m M8 : 7.64N・m
RTEN-5100									
RTEN-5150	290	190	88	270	164	M8	M6	6.5	M10 : 11.8N・m
RTEN-5200									
RTEN-5250									
RTEN-5300	390	195	103	370	84.5	M10	M8	6.5	

・製品を正しく、安全にご使用いただくために、最新の納入仕様書をぜひご請求ください。
 ・記載内容は、改良その他により予告なく変更する場合がありますので、あらかじめご了承ください。

RTEN-5006D/5010D

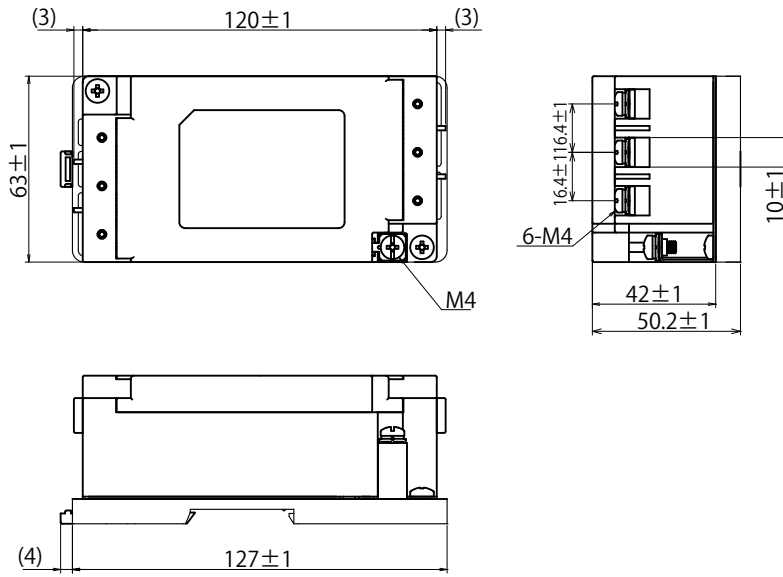

RTEN-5020D/5030D

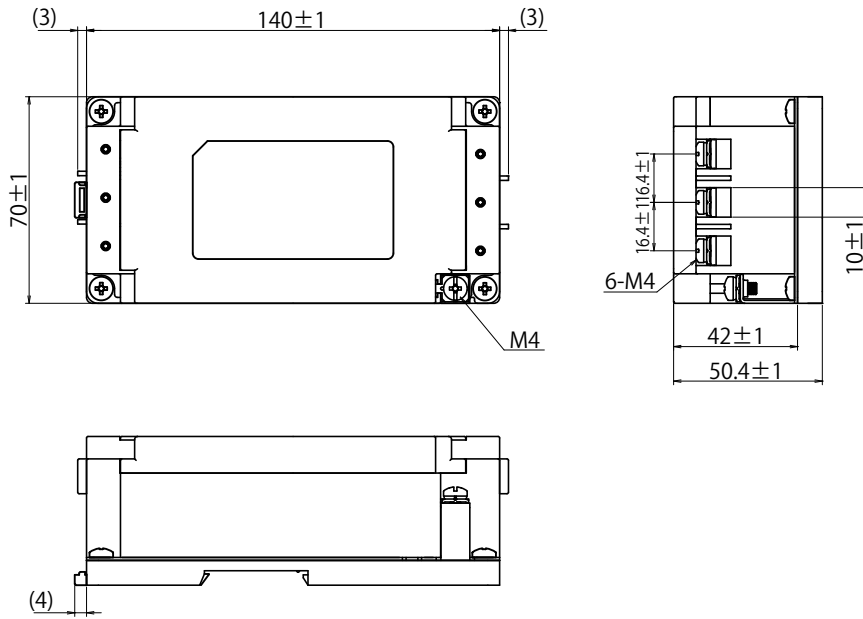

単位：mm

※ DIN レールへの取り付けにあたっての注意事項がありますので、次頁を必ずご覧ください。

DINレール取り付け時の注意事項

レール高さ7.5mmのDINレールに製品を設置の際は、レールトップから奥行き14mm以上の空間をご用意ください。

設置用奥行き空間がない場合、DINアタッチメント先端部と板金平面とが干渉し、取付できない場合があります。

設置用奥行き空間のご用意が難しい場合は、別途弊社へご相談ください。

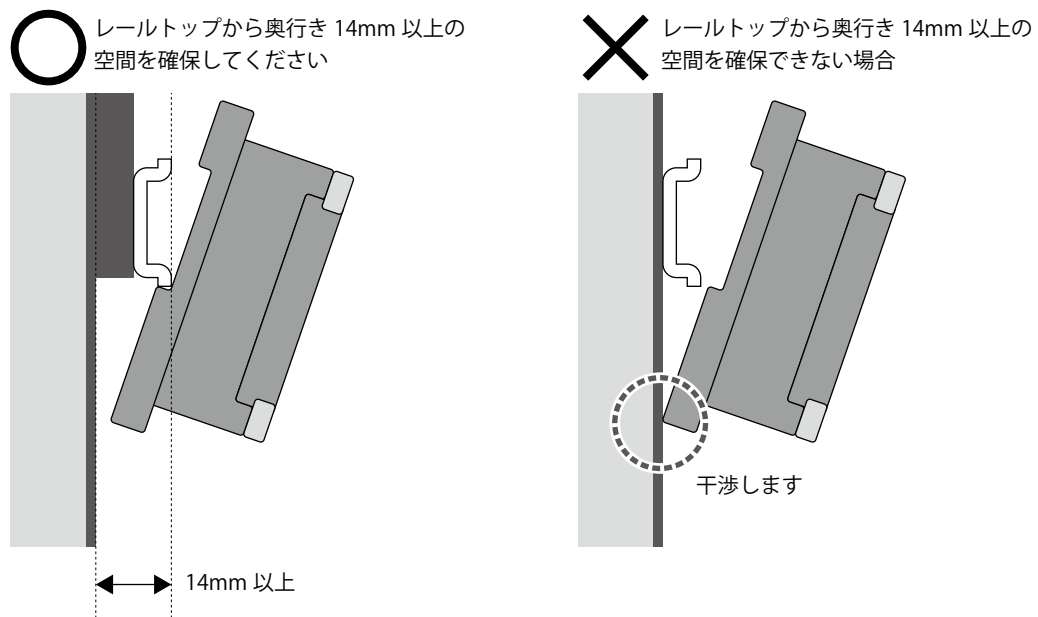

■ 減衰量周波数特性

RTEN-5006

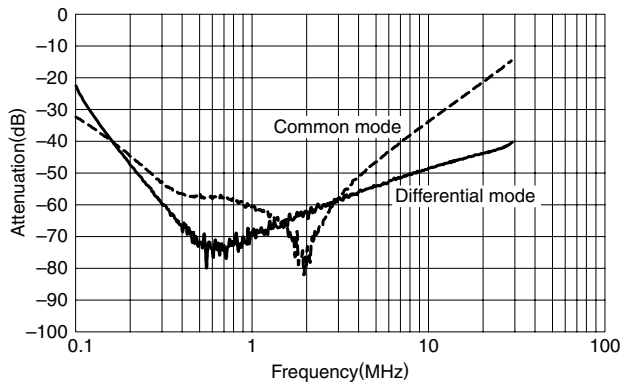

RTEN-5010

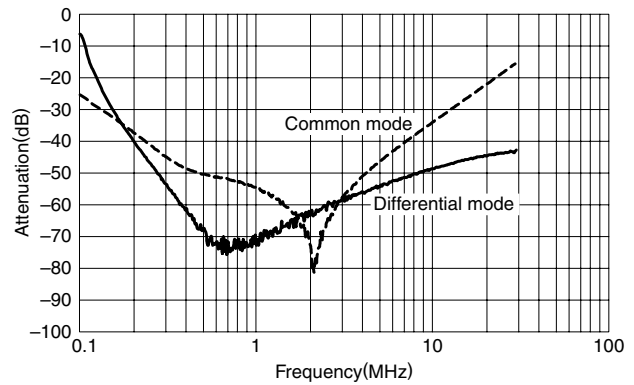

RTEN-5020

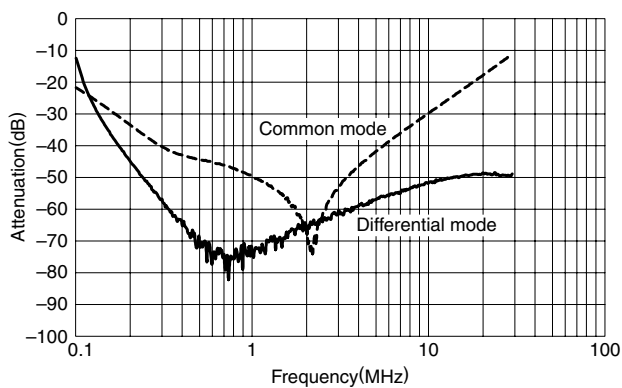

RTEN-5030

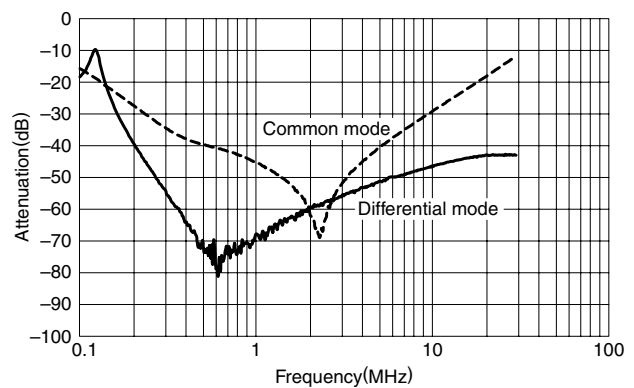

RTEN-5040

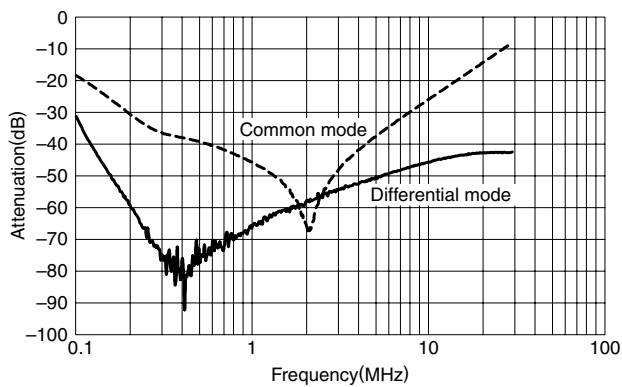

RTEN-5050

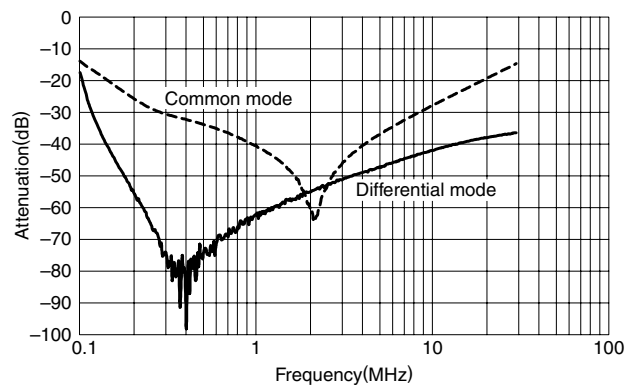

RTEN-5060

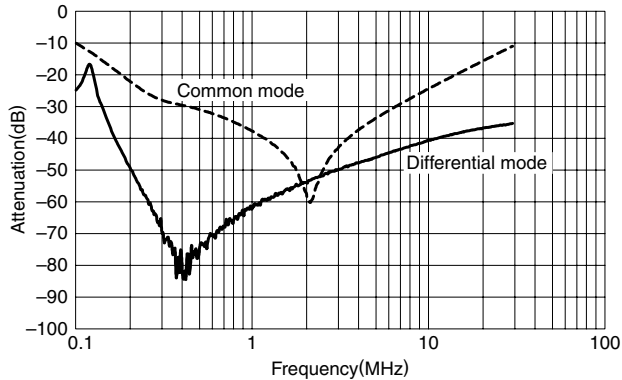

RTEN-5080

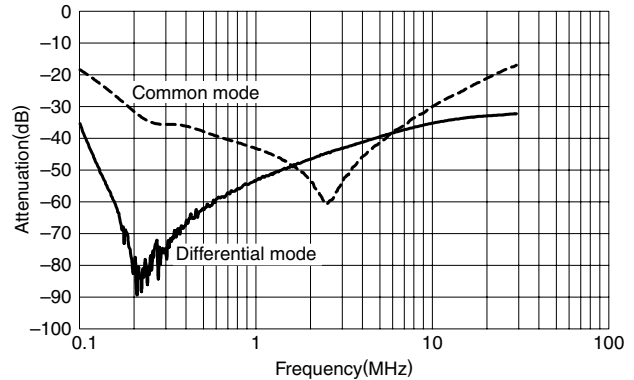

EMC
フィルタ

RTEN

RTEN-5100

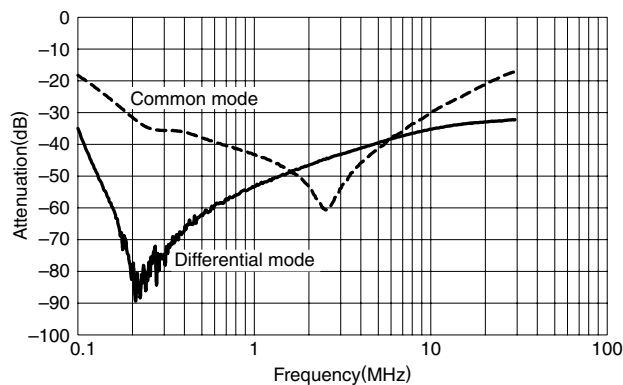

RTEN-5150

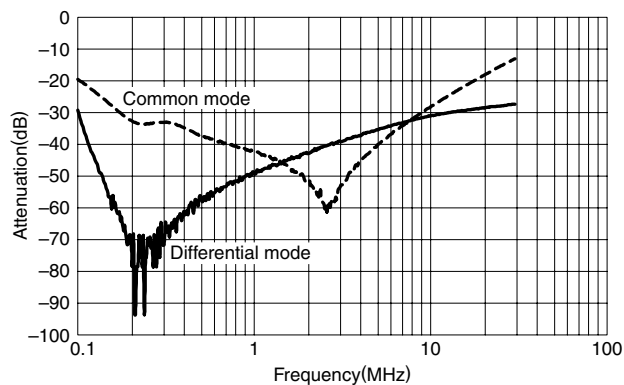

EMC
フィルタ

RTEN-5200

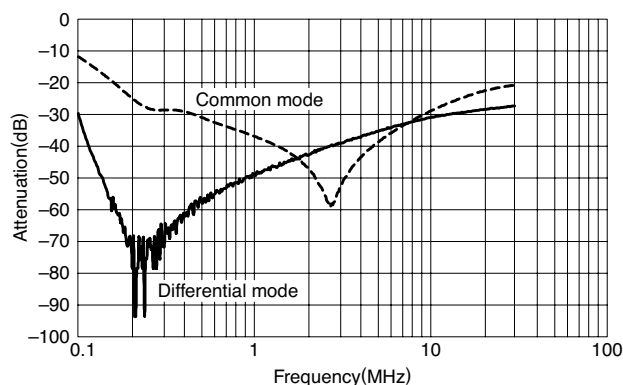

RTEN-5250

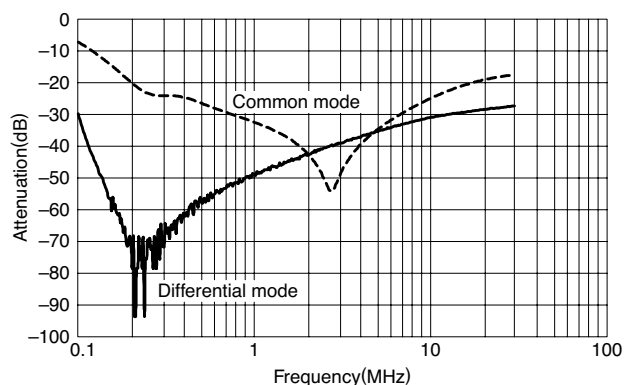

RTEN-5300

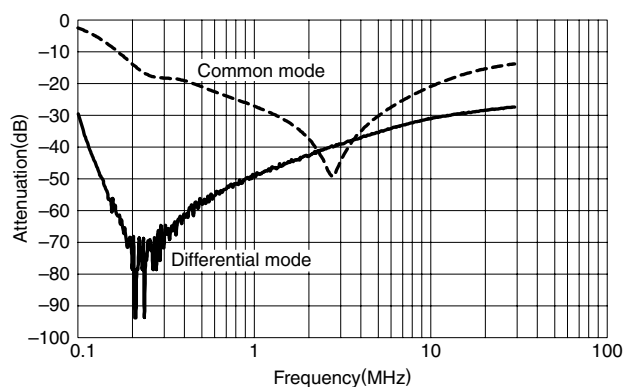

RTEN