



Ni-Zn系

Mn-Zn系

EMC対策用フェライトコア

Tシリーズ (リング形)

---

---

## ⚠️ ご使用上の注意事項

本製品をご使用の前に必ずお読み下さい。

本仕様書に記載の製品は、一般電子機器（AV 機器、OA 機器、通信機器、家電機器、アミューズメント機器、コンピュータ機器、パーソナル機器、事務機器、計測機器、産業用ロボット）に汎用標準的な用途で使用され、また、当該一般電子機器が、通常の操作、使用方法で用いられることを意図しております。

高度な安全性や信頼性が必要とされ、または機器の故障、誤動作、不具合が人への生命、身体や財産等に損害を及ぼす恐れがあり、もしくは社会的に甚大な影響を与える恐れのある以下の用途（以下特定用途）への適合性、性能発揮、品質を保証するものではありません。特定用途でご使用される場合は、御社で安全性や信頼性、品質等を確認しご使用下さい。

本仕様書の範囲、条件を越え、または特定用途に使用されたことにより発生した損害等については、その責任を負いかねますのでご了承願います。

- |                    |                  |
|--------------------|------------------|
| ①航空、宇宙機器           | ⑧公共性の高い情報処理機器    |
| ②輸送用機器（自動車、電車、船舶等） | ⑨軍事用機器           |
| ③医療用機器             | ⑩電熱用品、燃焼機器       |
| ④発電制御用機器           | ⑪防災、防犯機器         |
| ⑤原子力関係機器           | ⑫各種安全装置          |
| ⑥海底機器              | ⑬その他特定用途と認められる用途 |
| ⑦交通機関制御機器          |                  |

なお、本製品を汎用標準的な用途で使用されるに際し、更により安全性を確保する為に保護回路、装置の確保やバックアップ回路を設ける等の配慮をお願いします。

## EMC対策用フェライトコア

RoHS指令対応製品  
ハロゲンフリー

## Tシリーズの概要

## ■特徴

- ノイズ周波数に合わせて、各種材質を選択頂けます。
- 外径 $\phi$ 14～ $\phi$ 104まで幅広いサイズをラインナップしております。
- エポキシコーティングも対応致します。(HF60、HF90のみ)

## ■アプリケーション

映像機器、音響機器、電装機器、通信機器、OA機器、産業機器、その他

- 発生ノイズ・侵入ノイズの阻止・吸収
- 寄生振動の防止

## ■品番の呼称法

## 一般用

HF90	T	14	×	7	×	8
材質名	コア形状	外径		高さ		内径

## ■使用及び保存温度範囲

温度範囲*	
動作温度 (°C)	保存温度** (°C)
-40 to +85	-40 to +85

○RoHS指令対応製品：詳細はこちらです。<https://product.tdk.com/info/ja/environment/rohs/index.html>

○ハロゲンフリー：Cl含有量900ppm未満、Br含有量900ppm未満 および Cl、Brの合計含有量1500ppm未満を表します。

⚠ 製品をより正しく、安全にご使用いただくために、さらに詳細な特性・仕様をご確認いただける納入仕様書をぜひご請求ください。  
記載内容は、改良その他により予告なく変更する場合がありますので、あらかじめご了承ください。

## Ni-Zn系 Tシリーズ (HF70)



## ■形状と寸法

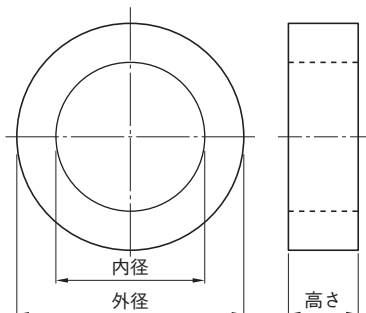

HF70	T	14	×	7	×	8
材質名	コア形状	外径		高さ		内径

サイズ	外径 (mm)	高さ (mm)	内径 (mm)
HF70T14X7X8	14.0±0.3	7.0±0.2	8.0±0.3
HF70T18X10X10	18.0±0.3	10.0±0.3	10.0±0.3
HF70T22X10X14	22.0±0.4	10.0±0.3	14.0±0.3
HF70T25X13X15	25.0±0.3	13.0±0.25	15.0±0.3
HF70T28X13X16	28.0±0.4	13.0±0.3	16.0±0.4
HF70T31X13X19	31.0±0.5	13.0±0.25	19.0±0.5

\* HF30、HF40、HF56、HF57 でも対応可能です。

## Ni-Zn系 Tシリーズ (HF70)

## ■電気的特性

## □インピーダンス周波数特性

## HF70T14X7X8

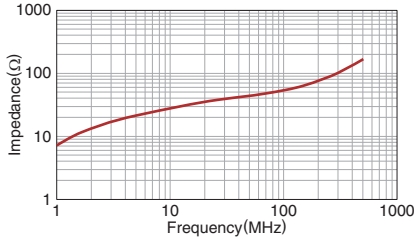

## HF70T18X10X10

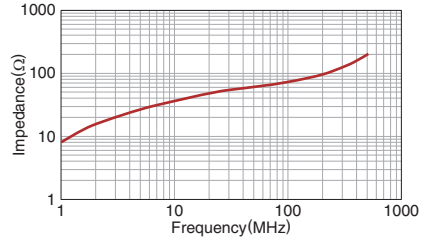

## HF70T22X10X14

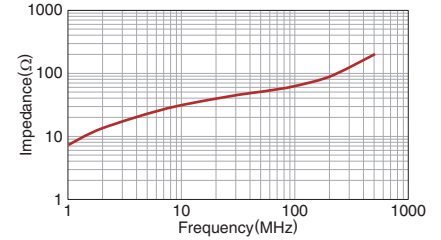

## HF70T25X13X15

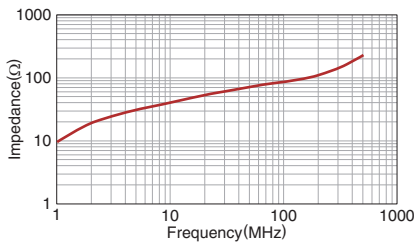

## HF70T28X13X16

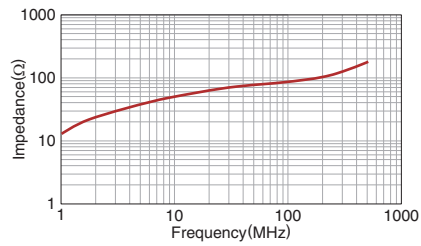

## HF70T31X13X19

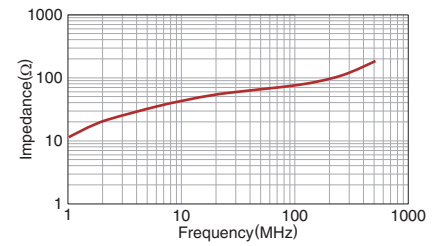

## Mn-Zn系 Tシリーズ (HF60)



## ■形状と寸法

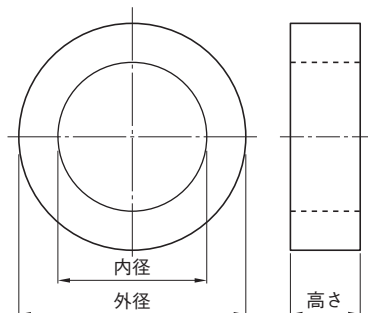

HF60	T	14	×	7	×	8
材質名	コア形状	外径		高さ		内径

品番	外径 (mm)	高さ (mm)	内径 (mm)
HF60T14X7X8	14.0±0.5	7.0±0.5	8.0±0.5
HF60T18X10X10	18.0±0.7	10.0±0.5	10.0±0.7
HF60T22X10X14	22.0±0.7	10.0±0.5	14.0±0.7
HF60T25X13X15	25.0±1.0	13.0±1.0	15.0±1.0
HF60T28X13X16	28.0±1.0	13.0±1.0	16.0±1.0
HF60T31X13X19	31.0±1.0	13.0±1.0	19.0±1.0
HF60T38X14X22	38.0±1.0	14.0±1.0	22.0±1.0
HF60T44.5X13X30	44.5±1.0	13.0±1.0	30.0±1.0
HF60T62X13X39	62.5±1.3	13.5±1.0	39.0±1.3
HF60T80X20X50	80.0±1.6	20.0±1.0	50.0±1.6
HF60T104X20X80	104.0±2.0	20.0±1.0	80.0±2.0

# Mn-Zn系 Tシリーズ (HF60)

## ■電気的特性

### □インピーダンス周波数特性

HF60T14X7X8

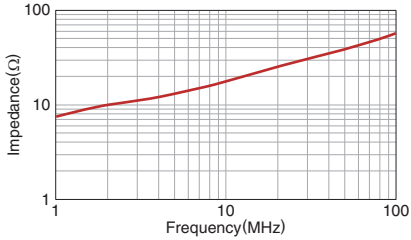

HF60T18X10X10

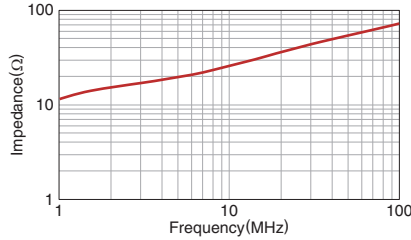

HF60T22X10X14

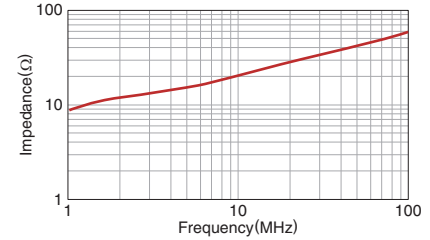

HF60T25X13X15

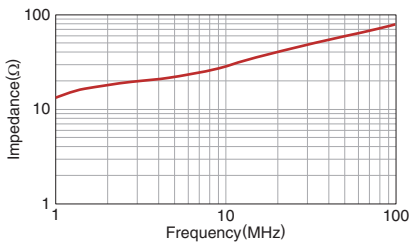

HF60T28X13X16

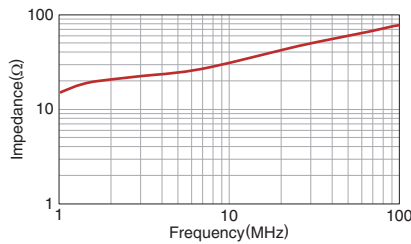

HF60T31X13X19

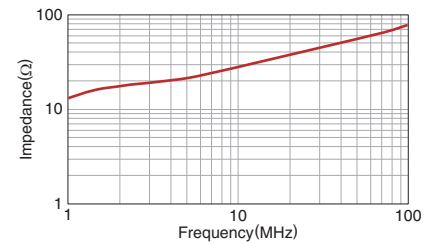

HF60T38X14X22

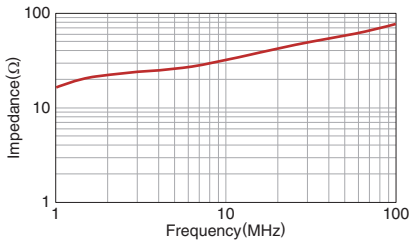

HF60T44.5X13X30

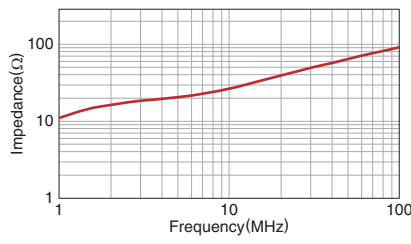

HF60T62X13X39

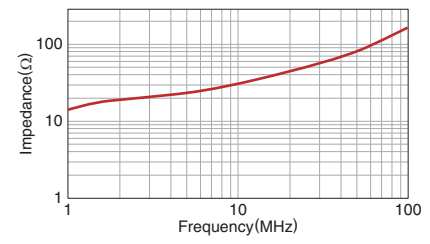

HF60T80X20X50

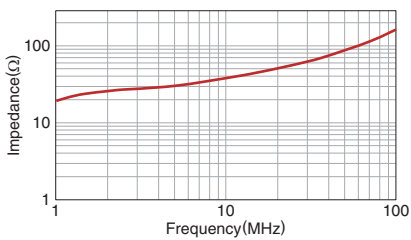

HF60T104X20X80

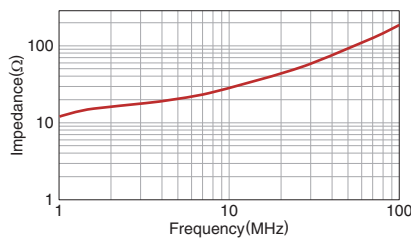

⚠ 製品をより正しく、安全にご使用いただくために、さらに詳細な特性・仕様をご確認いただける納入仕様書をぜひご請求ください。  
記載内容は、改良その他により予告なく変更する場合がありますので、あらかじめご了承ください。

## Mn-Zn系 Tシリーズ (HF90)



## ■形状と寸法

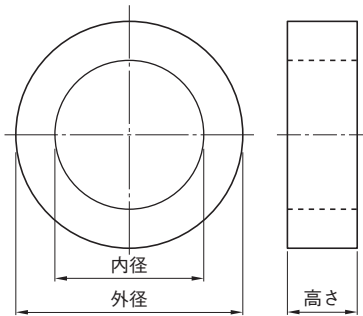

HF90	T	14	×	7	×	8
材質名	コア形状	外径		高さ		内径

品番	外径 (mm)	高さ (mm)	内径 (mm)
HF90T14X7X8	14.0±0.3	7.0±0.2	8.0±0.3
HF90T18X10X10	18.0±0.4	10.0±0.3	10.0±0.3
HF90T22X10X14	22.0±0.4	10.0±0.3	14.0±0.3
HF90T25X13X15	25.0±0.4	13.0±0.3	15.0±0.3
HF90T28X13X16	28.0±0.4	13.0±0.3	16.0±0.4
HF90T31X13X19	31.0±0.5	13.0±0.3	19.0±0.4
HF90T38X14X22	38.0±0.8	14.0±0.3	22.0±0.5
HF90T44.5X13X30	44.5±1.1	13.0±0.5	30.0±0.8
HF90T62X13X39	62.5±1.3	13.5±0.5	39.0±0.8
HF90T80X20X50	80.0±1.6	20.0±0.5	50.0±1.0
HF90T104X20X80	104.0±2.0	20.0±0.5	80.0±1.6



## Mn-Zn系 Tシリーズ (HF90)

## ■電気的特性

## □インピーダンス周波数特性

## HF90T14X7X8

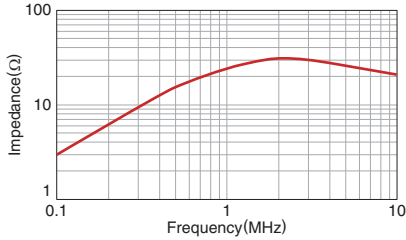

## HF90T18X10X10

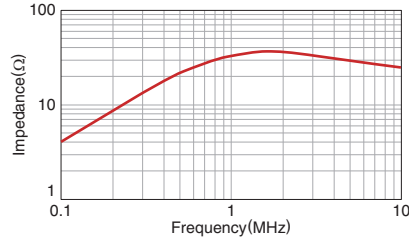

## HF90T22X10X14

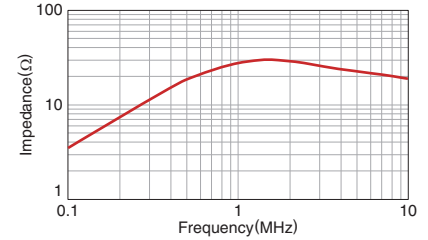

## HF90T25X13X15

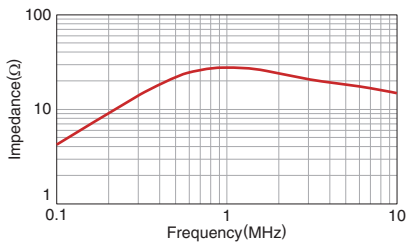

## HF90T28X13X16

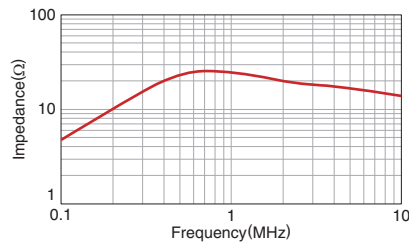

## HF90T31X13X19

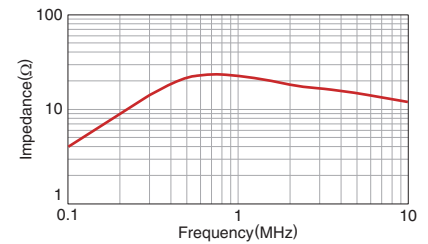

## HF90T38X14X22

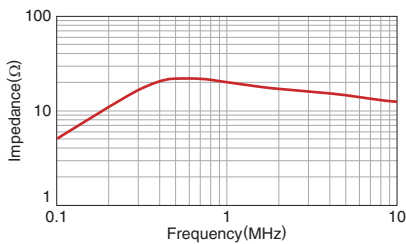

## HF90T44.5X13X30

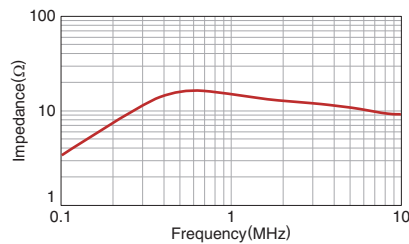

## HF90T62X13X39

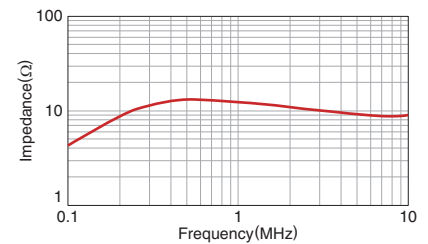

## HF90T80X20X50

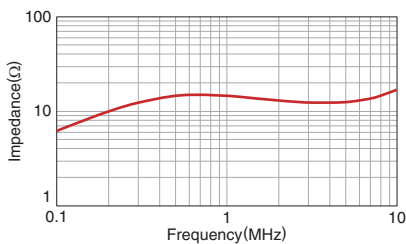

## HF90T104X20X80

